

Notice de pose

Clôtures ALU CL CT

01 09 24 25
sauf poteaux 70 x 70



SOLUTIONS
pour votre habitat



20_PAV_CLCTD_06-22

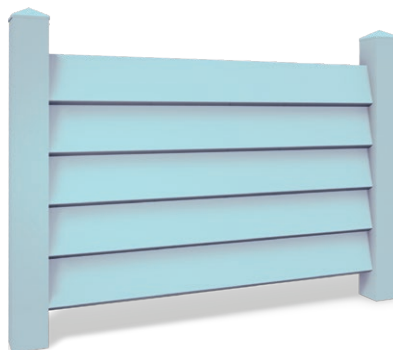

CONCEPTEUR & FABRICANT FRANÇAIS

Fixation

Poteaux

Entretien

RECOMMANDATIONS

1 Renseignez vous auprès de votre mairie pour connaître les règles et formalités relatives aux clôtures.

2 Contrôlez au préalable la structure sur laquelle sera posée votre clôture (planéité, solidité, ...) et adaptez le mode de fixation en conséquence.

3 Ne pas confondre la longueur de scellement du poteau (en général 20mm) et la profondeur nécessaire à la fondation pour être «hors gel» voir carte.

Réalisez une réservation d'un minimum de 300 x 300 x (à adapter suivant votre situation géographique)

4 À la réception de votre marchandise, assurez vous que les produits reçus correspondent à votre commande.

5 La quincaillerie de fixation n'est pas fournie : munissez-vous des fixations adéquates à la nature du muret où sera posée la clôture. Consultez un professionnel.

6 Stockez les éléments composants votre clôture à l'abri des intempéries (pluie, soleil, lune, ...).

7 Le stockage des éléments doit être fait de manière à éviter toutes déformations du produit.

Carte «hors gel» :

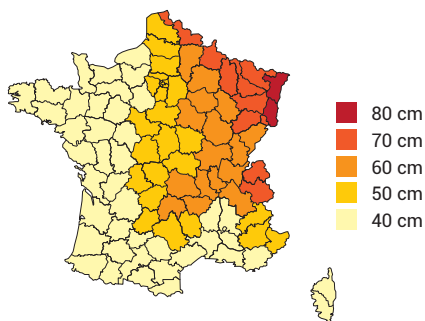

SÉCURITÉ

- 1 Nous vous conseillons de ne pas poser la clôture lors de vent supérieur à 35 km/h.
- 2 Munissez vous des équipements individuels de sécurité nécessaire (gants, lunettes, casque anti-bruit...)
- 3 La clôture ne peut être considérée comme un élément de sécurité anti-chute.
- 4 Reportez vous aux consignes d'entretien pour l'utilisation des produits conseillés.
- 5 Ne pas poser des éléments endommagés. Demandez l'avis d'un professionnel pour toutes réparations.

SOMMAIRE

- P. **04** Fixation par encastrement
- P. **05** Fixation avec poteau d'extrémité
Fixation des trames dans poteaux
- P. **06** Poteaux aluminium 60x40 et 80x80 sur platine
- P. **07** Poteaux aluminium 60x40 et 80x80 à sceller
- P. **08** Poteaux aluminium 80x80 fer à béton
- P. **09** Fixe lisse 120 et 95
- P. **10** Conseils d'entretien

 Un jeu de pose de 5 mm a été observé à la commande (soit 2.5 mm à chaque extrémités).

FIXATION PAR ENCASTREMENT

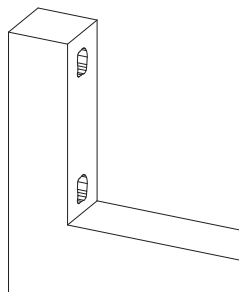

1 - Créer une réservation suffisante

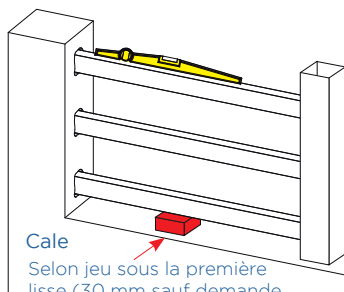

2 - Positionner la trame et caler

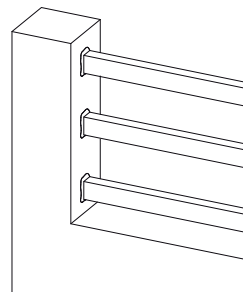

3 - Reboucher la réservation

FIXATION AVEC POTEAU D'EXTRÉMITÉ

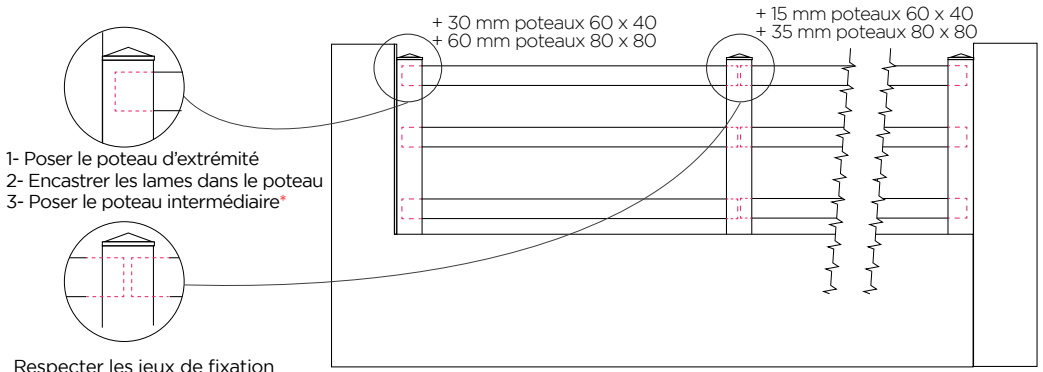

- 1- Poser le poteau d'extrémité
- 2- Encastrer les lames dans le poteau
- 3- Poser le poteau intermédiaire*

Respecter les jeux de fixation des trames suivant le modèle de poteaux (80x80 ou 60x40) voir p.2

*3- En respectant la dimension entre poteau indiqué sur l'ARC de commande

FIXATION DES TRAMES DANS POTEAUX

Poteau intermédiaire

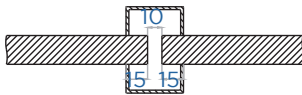

Poteau 60x40

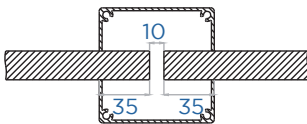

Poteau 80x80

Poteau d'extrémité

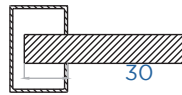

Poteau 60x40

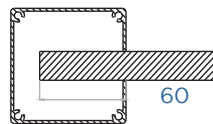

Poteau 80x80

Poteau d'angle

uniquement pour les poteaux 80 x 80

Pour un angle > à 135°

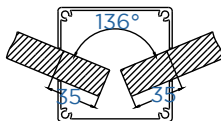

Pour un angle de 90°

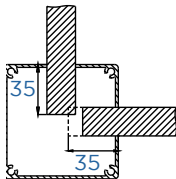

Pour un angle de 90° à 135°

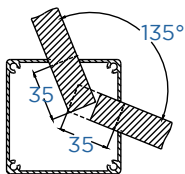

Pour ces deux configurations la sur-longueur de 35mm sera à réajuster lors de la pose

Position du poteau d'angle

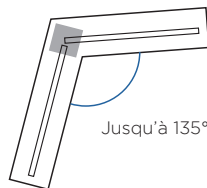

Jusqu'à 135°

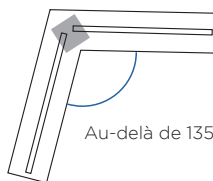

Au-delà de 135°

POTEAUX ALUMINIUM 60x40 ET 80x80 SUR PLATINE

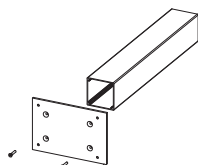

Platine pour poteau intermédiaire et extrémité (140x84)
Perçage Ø 7mm

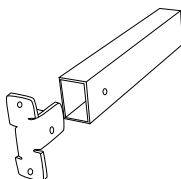

Platine pour poteau 60x40(110x40)
Perçage Ø 9mm

Quincaillerie et fixation non fournies

1- Visser la platine

Adapter le type de fixation en fonction du support.

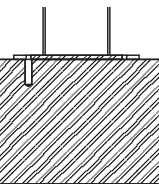
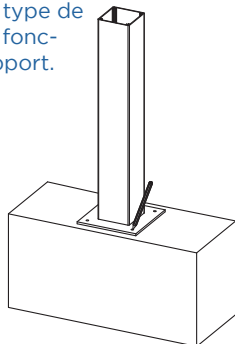

2- Positionner
Tracer
Percer

Adapter le type de fixation en fonction du support.

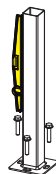

3- Visser

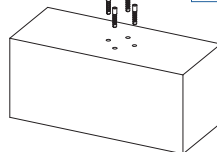

POTEAUX ALUMINIUM 60x40 ET 80x80 À SCELLER

Scellement poteaux :
Hauteur posée de 0 à 1200 mm : 200 mm
Hauteur posée de 1201 à 1500 mm : 300 mm
Hauteur posée de 1501 à 2000 mm : 400 mm

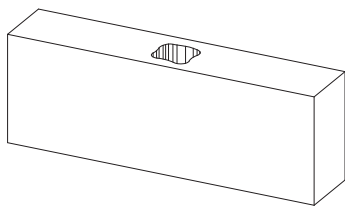

1- Créer une réservation suffisante

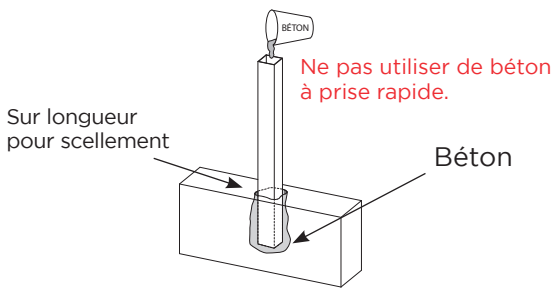

2- Positionner et verser le béton à l'intérieur jusqu'au niveau du muret

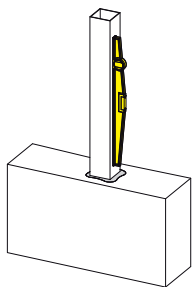

3- Mettre d'aplomb le poteau avant la prise du béton

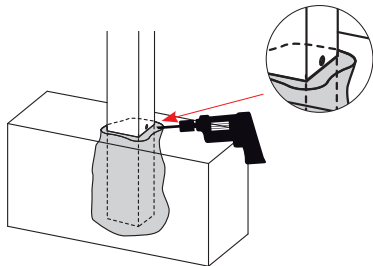

4- Réaliser côté intérieur un perçage de \varnothing 5mm au raz du béton afin de drainer la condensation vers l'extérieur

Faire l'assemblage lames + poteaux avant de sceller les poteaux

POTEAUX ALUMINIUM 80x80

FER À BÉTON (non fourni)

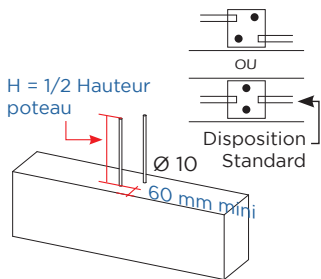

1 - Mise en place de 2 ou 4 fers à béton selon section poteau.

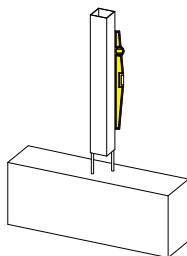

2 - Positionner le poteau d'aplomb

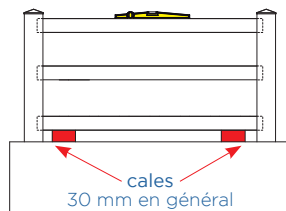

3 - Positionner les trames

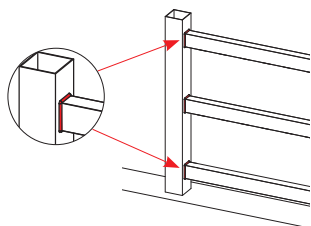

4 - Mettre le silicone translucide autour des mortaises pour éviter l'apparition de la laitance du ciment.

Joint de dilatation non fourni

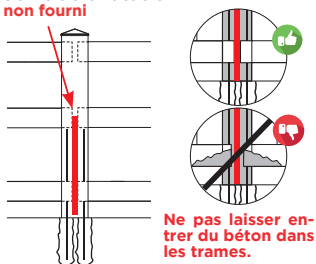

5 - Avant de verser le béton, glisser un joint (type polystyrène) pour permettre la dilatation des trames.

• Remplir le poteau au niveau des fers à béton.
• Ne pas utiliser de béton à prise rapide.

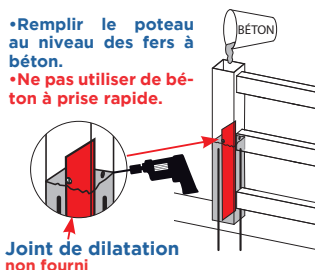

Joint de dilatation non fourni

6 - Réaliser un perçage Ø 5 mm au raz du béton afin de drainer la condensation vers l'extérieur.

FIXE LISSE 110 ET 95 (CL CT 01)

Fixation prévue pour une pose de la clôture sur mur ou entre piliers existants.
(Quincaillerie et fixation non fournies, choix de fixation en fonction du type de support).

110x42mm



95x35mm

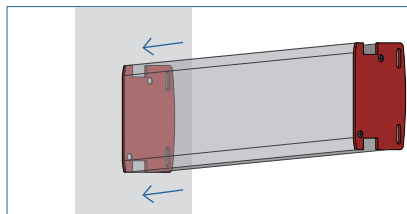

Pose sur mur ou entre piliers existants

CONSEILS D'ENTRETIEN

Une notice d'entretien est disponible dans votre colis de quincaillerie et devra être transmise à votre client final.

Selon les préconisations de l'ADAL, l'aluminium doit être régulièrement entretenu. En fonction de l'environnement, il est capital d'entretenir régulièrement les installations selon les recommandations suivantes :



Zone à forte fréquentation et sollicitation

(entrée d'immeuble, devanture de magasin, etc.)

Nettoyage fréquent

(tous les 3 à 6 mois)



Zone urbaine, industrielle ou marine

Nettoyage semestriel



Zone rurale ou urbaine peu dense

Nettoyage annuel



PRODUITS RECOMMANDÉS

- Eau claire
- Détergent doux



PRODUITS INTERDITS

- Produits agressifs
- Lessive
- Produits basiques ou acides
- Tampons abrasifs grossiers
- Paille de fer, papier émeri...
- Produits solvants

RÉNOVATION

Dans le cas d'un très fort encrassement dû à un manque d'entretien, il est fortement recommandé de pratiquer une opération de rénovation.



INFORMATIONS

Lors de la pose il est important de :

- protéger les surfaces de toute projection de béton, plâtre, agent chimique, etc, qui ne pourraient pas être nettoyées par la suite sans dégradation.
- protéger les surfaces laquées afin d'éviter tout risque de griffes ou rayures qui en plus d'en dégrader l'aspect visuel risqueraient de favoriser la corrosion.

Le montage doit être obligatoirement effectué par des monteurs qualifiés et dans le respect des normes.

Les produits voyagent aux risques et périls du destinataire (Art. 100 du Code du Commerce).

Ainsi, veuillez vérifier l'état de la marchandise à la réception et en cas de dégradation, indiquez vos réserves sur le bordereau de livraison et par lettre recommandée au transporteur sous 3 jours ouvrés.

Attention

Le nettoyage des parties non lavées naturellement par les eaux de pluie doit s'effectuer plus fréquemment que celui des surfaces exposées.

EN CAS DE DOUTE SUR UN PRODUIT DE NETTOYAGE, NOUS CONSULTER.

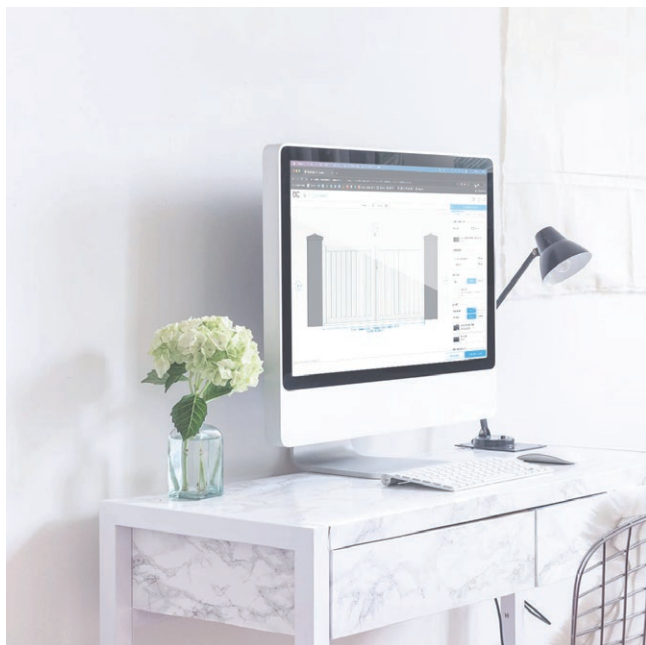

Retrouvez toutes nos notices sur
notre site internet

dc-designconception.fr

0 892 681 310 Assistance technique
0.40€/min

sav@dcprod.fr