



WAREMA

Brise-soleil orientables

Aménager vos pièces par jeu de lumières et d'ombres.

Der SonnenLichtManager





Brise-soleil orientables WAREMA

Votre climat ambient pour une meilleure qualité de vie

Vous souhaitez guider la lumière du soleil dans vos pièces en fonction des heures de la journée et de vos envies personnelles ? Vous souhaitez établir des accents lumineux uniques ? Et créer un climat ambient de bien-être agréable les jours de grande chaleur ?

Vous allez apprécier les brise-soleil orientables de WAREMA. Vous laissez la chaleur à l'extérieur et faites rentrer la lumière selon vos envies. Avec les brise-soleil orientables WAREMA, vous pouvez créer l'ambiance lumineuse qui vous convient : qu'elle soit claire et inondée de lumière, indirecte et sans éblouissement pour une atmosphère de travail agréable ou obscurcie pour une détente maximale et un respect total de votre sphère privée.

En tant que leader sur le marché, nous développons chez WAREMA depuis plus de 50 ans des solutions de brise-soleil orientables de grande qualité et orientées sur le design. Pour les constructions neuves et les rénovations : nos systèmes s'intègrent harmonieusement à toute façade de bâtiment. Pour une meilleure qualité de vie et une efficacité énergétique absolue.

Découvrez le monde des brise-soleil orientables WAREMA.

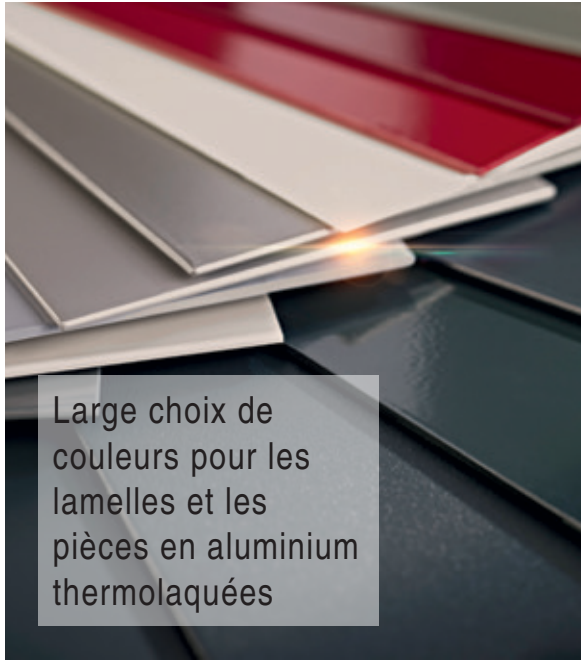

Large choix de
couleurs pour les
lamelles et les
pièces en aluminium
thermolaquées



Qualité élevée
de matériau et
fonctionnalité
parfaite



Commandes
confortables

Brise-soleil orientables WAREMA pour votre construction neuve

Une protection solaire parfaite dès le début



Brise-soleil orientables pour
votre construction neuve

En particulier dans le cas de constructions neuves, des sujets tels que la climatisation, la protection thermique, la protection contre l'éblouissement, l'occultation des pièces, la visibilité vers l'extérieur et la protection contre les regards sont des éléments importants de votre processus de planification.

Les brise-soleil orientables WAREMA répondent à toutes les exigences en termes d'efficacité énergétique et de design moderne. Des géométries de la lamelle adaptées constituent la bonne solution pour l'effet de protection solaire souhaité. Appréciez la lumière du jour sans aucun compromis sur votre sphère privée. Avec les brise-soleil orientables WAREMA, créez dans votre maison ou au bureau une ambiance de parfait bien-être.

Inspirations



Caisson invisible
Brise-soleil orientable bloc baie



Caisson invisible
Brise-soleil orientable - pose traditionnelle

Brise-soleil orientables WAREMA

Pour chaque situation de pose

Caisson invisible

Cette variante de pose de nos brise-soleil orientables s'intègre parfaitement à la façade grâce à son design clair. Les lamelles créent des accents optiques contrastés, qui s'harmonisent avec votre style architectural. Profitez du vaste espace de liberté conceptuelle offert par les brise-soleil orientables avec caisson invisible.

Brise-soleil orientable bloc baie

Largeur max.	Hauteur max.	Surface max.
--------------	--------------	--------------

<i>Intégration parfaite à la façade</i>	4,0 m	4,0 m	16,0 m ²
---	-------	-------	---------------------

Brise-soleil orientable - pose traditionnelle

Largeur max.	Hauteur max.	Surface max.
--------------	--------------	--------------

<i>Caissons pour pose traditionnelle testés en matière d'isolation thermique et acoustique</i>	4,0 m	4,0 m	16,0 m ²
--	-------	-------	---------------------

Brise-soleil orientable version réservation

Largeur max.	Hauteur max.	Surface max.
--------------	--------------	--------------

<i>Comme module pré-monté pour la pose, dans les réservations / caissons linteaux existants</i>	4,0 m	4,0 m	16,0 m ²
---	-------	-------	---------------------



1 Caissons

Les caissons de différentes formes (visibles ou invisibles) protègent les brise-soleil orientables montés du vent et des intempéries

2 Versions de guidage

Les guidages par câble et par coulisses de WAREMA s'intègrent discrètement dans votre façade. La forme, la couleur et le mode de pose peuvent être choisis individuellement

3 Géométries de la lamelle

La forme optimale des lamelles pour vos souhaits personnels (lamelles ourlées, lamelles occultantes, lamelles plates). La nouvelle lamelle Zetra : moderne et rectiligne. Flexibilité unique.

4 Raccord d'angle pour coins entièrement vitrés

Les raccords d'angle en filigrane fixés aux lamelles permettent une visibilité totale vers l'extérieur sans guidage gênant (coulisse ou câble) dans les angles



Caisson visible

La pose de brise-soleil orientables à installations variables avec caissons visibles donne à votre maison un caractère unique et assure une efficacité énergétique optimale en évitant les ponts thermiques. Le caisson est posé sur la façade et crée des accents design avec des pièces en aluminium thermolaquées adaptées à votre façade. Plusieurs formes attrayantes de caisson et un grand choix de couleurs sont disponibles. Nous répondons également à tous les souhaits en matière de surfaces : brillantes 80%, mates 30%, structure fine ou hautement résistantes aux intempéries.

Brise-soleil orientable de base

	Largeur max.	Hauteur max.	Surface max.
<i>S'intègrent dans presque toutes les façades</i>	5,0 m	5,0 m	25 m ²

Brise-soleil orientable de rénovation

	Largeur max.	Hauteur max.	Surface max.
<i>Conception compacte même avec peu d'espace disponible hors lot au niveau du linteau</i>	4,0 m	4,0 m	16,0 m ²

Brise-soleil orientable asymétrique

	Largeur max.	Hauteur max.	Surface max.
<i>Solution adaptée aux formes de fenêtres exigeantes sur le plan architectural</i>	2,5 m	3,9 m	7 m ²

5 Choix de couleurs

Sélectionnez le coloris souhaité pour les lamelles et les pièces en aluminium dans la collection et dans le monde des couleurs WAREMA
NOUVEAU : couleurs mat 30% pour les lamelles désormais disponibles

6 Commande

Commande confortable par la commande radio WMS ou le système WAREMA climatronic®

Ⓜ = moteur

7 Moustiquaire intégrée

Disponible pour s'adapter au brise-soleil orientable en tant que store à enroulement, porte pivotante, porte coulissante, porte battante ou store plissé combinable

8 Technologie ProVisio

Meilleure protection contre les regards combinée à une visibilité vers l'extérieur optimisée

9 Système acoustique d'alerte précoce SenSigna

SenSigna reconnaît les mouvements inhabituels et donne l'alarme (env. 90 dB), par exemple en cas d'effraction

Ajouter des brise-soleil orientables WAREMA en équipement ultérieur

Pour une modernisation selon vos souhaits



Des brise-soleil orientables pour votre rénovation

Valorisez votre bien immobilier sur le plan architectural et fonctionnel

Rénover votre propriété avec des brise-soleil orientables n'est pas seulement un investissement dans une plus grande efficacité énergétique ; avec WAREMA, cela vous donnera une toute nouvelle sensation dans votre maison. Choisissez des brise-soleil orientables pour la rénovation ou la modernisation qui répondent exactement à vos souhaits – dans les dimensions dont vous avez besoin, dans des matériaux de première qualité et dans une qualité convaincante. Vous pouvez choisir entre des brise-soleil orientables à lamelles occultantes, des modèles autoportants ou résistants au vent ou alors opter pour les innovants brise-soleil orientables avec ProVisio. Complétez votre protection solaire avec la barrière de sécurité intégrée VisioNeo pour portes-fenêtres.

Inspirations



Caisson visible
**Brise-soleil
orientable
asymétrique**
Brise-soleil
orientable de
rénovation



Combinaison
caissons visibles
et invisibles
**Brise-soleil
orientable de base**



Brise-soleil orientables WAREMA

Géométries de lamelles pour chaque utilisation

À première vue, les lamelles des brise-soleil orientables se ressemblent. Mais en y regardant de plus près, on apprend à apprécier les différences significatives. Car en tant qu'expert, WAREMA a développé des lamelles spéciales – adaptées de manière optimale à leur usage principal et à vos souhaits.

Lamelles ourlées

La classique 80 S est la lamelle la plus populaire et la plus fréquemment intégrée dans les habitations. L'alliance de la visibilité vers l'extérieur, la stabilité au vent et la flexibilité rend cette géométrie spéciale.

Lamelles occultantes

Elles garantissent une réduction de l'incidence de lumière, par exemple pour les chambres à coucher ou les chambres d'enfants, ainsi qu'une utilisation parfaite de la lumière du jour pendant la journée et un effet d'occultation optimal pendant la nuit.

NOUVEAU ! Lamelle Zetra

Avec sa géométrie linéaire, la lamelle Zetra souligne la tendance architecturale actuelle et convainc par une meilleure fonctionnalité en termes d'occultation, de stabilité au vent et d'éclairage de la pièce.

Lamelles plates

Leur design en filigrane les rend particulièrement adaptées aux petites fenêtres. Elles offrent une très bonne visibilité vers l'extérieur et sont peu encombrantes grâce à la faible hauteur du caisson.

NOUVEAU ! Collection de brise-soleil orientables / volets roulants

Couleurs mat 30% tendance pour les lamelles : www.warema.fr/cbv

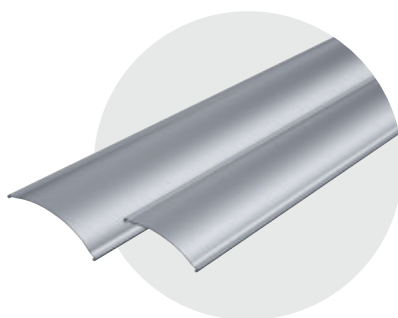

Lamelles ourlées

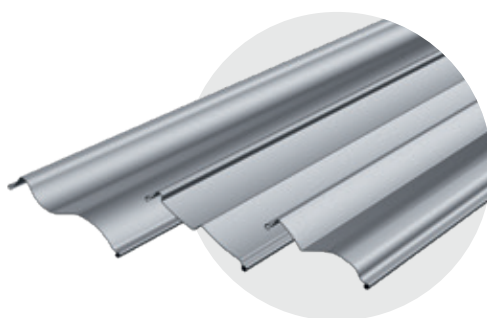

Lamelles occultantes
NOUVEAU ! Lamelle Zetra

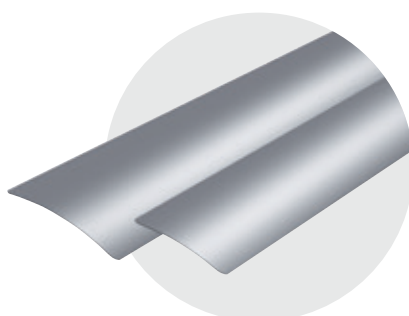

Lamelles plates

Brise-soleil orientables WAREMA

Leurs caractéristiques font la différence



SenSigna : un système d'alerte précoce sûr

SenSigna reconnaît les mouvements inhabituels du brise-soleil orientable, par exemple en cas de tentative d'effraction, et un signal acoustique est immédiatement émis. L'alarme retentit avant que la fenêtre ne soit endommagée, avec un niveau sonore d'env. 90 décibels. SenSigna s'intègre discrètement dans la barre de charge du brise-soleil orientable. Un équipement ultérieur simple est possible.



Protection contre les insectes, le pollen et les particules fines

La protection intelligente contre les insectes, le pollen et les particules fines de WAREMA peut non seulement être intégrée aux solutions de protection solaire existantes, mais s'adapte aussi aux formes inhabituelles de fenêtres. La protection contre le pollen et la gaze VisionAir WAREMA contre les particules fines filtrent de manière efficace les minuscules particules suspendues dans l'air et permettent aux personnes allergiques d'apprécier en toute sérénité l'air pur à l'intérieur de leur maison.



ProVisio : protection contre les regards et visibilité vers l'extérieur en parfaite symbiose

Un brise-soleil orientable avec ProVisio (partie droite de la photo) permet non seulement de protéger de la chaleur extérieure et des rayons éblouissants du soleil, mais grâce à son angle d'orientation des lamelles variable et adapté à l'angle de vue humain, il protège également des regards indiscrets, sans aucun compromis en termes de visibilité vers l'extérieur.

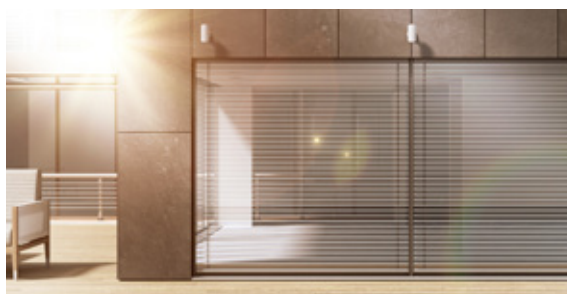
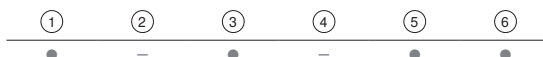

Coulisses Minimax pour architecture en filigrane

Pour une esthétique discrète, il est possible d'utiliser les coulisses Minimax avec une largeur de face réduite, ce qui constitue une solution idéale pour les grandes façades avec des éléments entièrement en verre. Selon la situation de pose, les coulisses Minimax peuvent également être encastrables et disparaître presque complètement dans la façade.

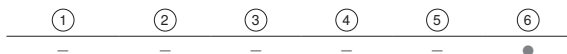



STM – moteur rapide pour terrasses

Le moteur rapide pour terrasses ouvre les portes de terrasse et de balcon à une vitesse trois fois plus élevée, soit en moins de 20 secondes. L'orientation des lamelles reste inchangée.

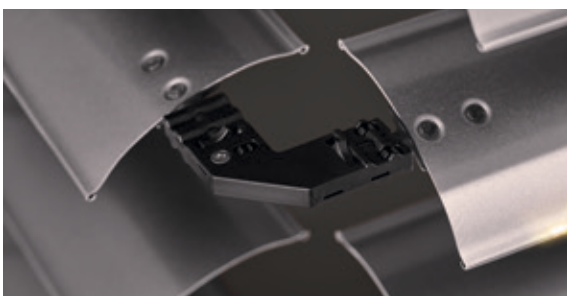
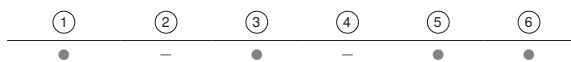

Raccord d'angle pour coins entièrement vitrés

Les brise-soleil orientables en coins sont désormais également disponibles sans guidage gênant grâce à un raccord d'angle sur les lamelles, pour une vue parfaitement dégagée au niveau de l'angle moderne entièrement vitré lorsque les brise-soleil orientables sont remontés.

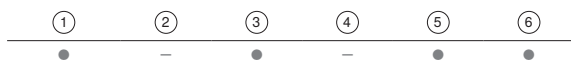

WAREMA climatronic® avec suivi des lamelles

WAREMA climatronic® coordonne votre protection solaire, la température et la lumière afin de créer un climat ambiant toujours optimal. Le suivi des lamelles en fonction de la course du soleil constitue une particularité. La commande ajuste précisément les lamelles en fonction de la position du soleil – pour toujours bénéficier de la lumière du jour sans éblouissement.

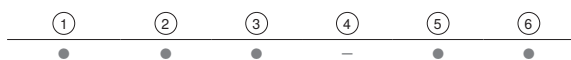

Solutions numériques

Davantage de confort...



...dans la planification et la conception

Utilisez le configurateur numérique WAREMA pour trouver de manière ludique et sans effort les brise-soleil orientables qui répondent à toutes vos exigences :

www.warema.com/configurateur

Protection solaire intelligente avec système radio WMS

La commande radio WMS intelligente garantit une ambiance propice au bien-être constante dans la maison grâce à une automatisation individuelle qui associe les heures de la journée, la position du soleil et les conditions météorologiques. Contrôlez votre protection solaire à l'aide de la télécommande, de la commande murale ou de n'importe où via l'application avec WMS WebControl pro.

Ou commandez toute votre maison (protection solaire, lumière, chauffage et bien plus) via une seule application. Avec WMS et homee, vous avez toujours tous les appareils à portée de vue et pouvez les commander de n'importe où en tout confort.

www.warema.com/control-systems



- ① Brise-soleil orientables bloc baie
- ② Brise-soleil orientables de rénovation
- ③ Brise-soleil orientables - pose traditionnelle
- ④ Brise-soleil orientables asymétriques
- ⑤ Brise-soleil orientables version réservation
- ⑥ Brise-soleil orientables de base

Barrière de sécurité intégrée VisioNeo pour brise-soleil orientables

Sécurisation élégante des portes-fenêtres

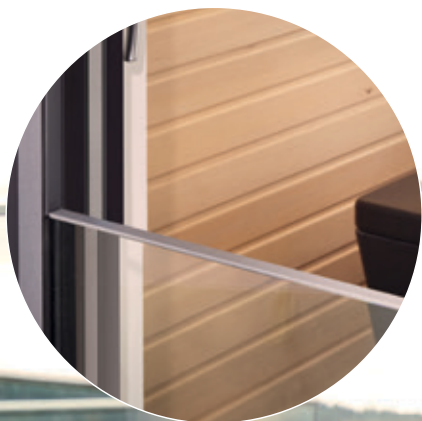

La solution pour sécuriser élégamment les portes-fenêtres

Les grandes fenêtres à hauteur de plafond sont tendance. Elles répondent à l'envie de pièces baignées de lumière et d'une architecture transparente et moderne. Mais malgré toute leur élégance, les grandes fenêtres à hauteur de plafond s'accompagnent également de responsabilités : une protection antichute efficace est essentielle. La barrière de sécurité intégrée VisioNeo WAREMA (certification conforme à la norme applicable) est une vitre intégrée qui combine sécurité et visibilité optimale vers l'extérieur. La vitre filigrane s'intègre harmonieusement dans votre façade, met en valeur son aspect esthétique et protège votre famille, vos amis et vos invités contre une chute. VisioNeo convainc en outre par son apparence discrète qui souligne les lignes claires de vos portes-fenêtres.

Combinaison parfaite avec votre brise-soleil orientable

Avec VisioNeo, vous obtenez un design qui se caractérise par la lumière et la légèreté – grâce à la vitre filigrane. Les brise-soleil orientables descendent aisément devant la barrière de sécurité jusqu'au niveau du sol et offrent ainsi, comme d'habitude, une protection optimale contre l'ensoleillement et l'éblouissement. La barrière de sécurité intégrée VisioNeo peut être combiné avec des brise-soleil orientables – pose traditionnelle, de rénovation, bloc baie et en version réservation ou version barrière de sécurité VisioNeo Single (sans protection solaire).



Protection antichute avec visibilité
vers l'extérieur

Barrière de sécurité intégrée VisioNeo

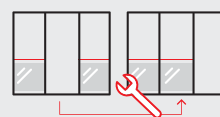

Exemples
d'application



Design moderne



Planification

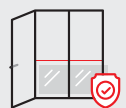

Sécurité

Misez sur la sécurité !

Tous les avantages en un coup d'œil :

www.warema.com/visioneo-protection

En quelques étapes vers vos brise-soleil orientables



1

Configuration de produit
et prise de rendez-vous



2

Projection et conseil

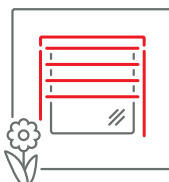

3

Commande et pose

Pour de plus amples informations, veuillez vous adresser à votre revendeur spécialisé WAREMA.

WAREMA France SARL

96 Avenue du Général de Gaulle • 92250 La Garenne Colombes • France

www.warema.fr

info@warema.fr

Retrouvez-nous ici :



2044627/06.2021_fr_FR
Dans certains cas, le contexte architectural peut
entraîner des défauts d'impression, des modifications et
des écarts par rapport aux indications techniques et à la
représentation des produits.