

Notice de pose

Portail ALU Coulissant



SOLUTIONS
pour votre habitat



30_COULALU-23.06

CONCEPTEUR & FABRICANT FRANÇAIS

Préparation

Montage

Motorisation

Entretien

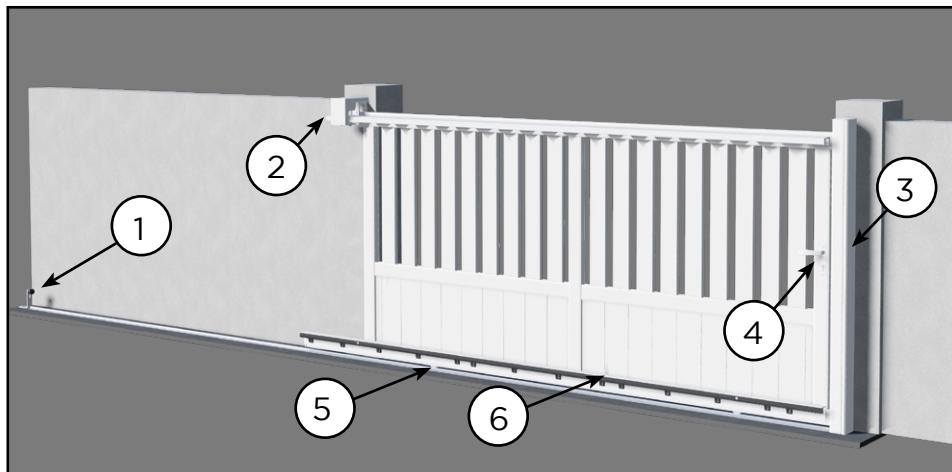

Image non contractuelle

Nomenclature :

- | | |
|------------------------------------|-------------------------------------|
| ① Butée inox | ④ Serrure |
| ② Support double de guidage | ⑤ Roulettes |
| ③ Profil de réception en fermeture | ⑥ Support + crémaillère (en option) |

Equipement nécessaire :

- | | | | |
|-----------|-------------------|------------------|---------------|
| ① Niveau | ④ Crayon | ⑦ Mètre | ⑩ Serre joint |
| ② Perçuse | ⑤ Règle | ⑧ Tournevis | ⑪ Forêts |
| ③ Marteau | ⑥ Jeu clés à pipe | ⑨ Jeu clés allen | |



ATTENTION : CONSIGNES IMPORTANTES

NOS MARCHANDISES VOYAGENT AUX RISQUES ET PERILS DU DESTINATAIRE

(Art. 100 DU CODE DU COMMERCE) QUEL QUE SOIT LE MODE DE REGLEMENT DU TRANSPORT

(FRANCO - PORT DU - CONTRE REMBOURSEMENT - PORT PAYE D'AVANCE) SOUS ASSURANCE GENERALE DES TRANSPORTEURS.

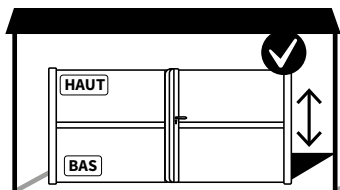

Stocker le portail **debout** obligatoirement.
(voir étiquettes HAUT et BAS)

1



Stocker impérativement
le portail à l'**abris de
l'humidité et du soleil.**

2

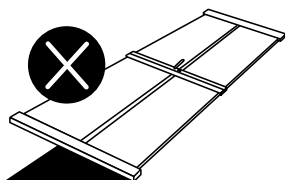

Ne pas stocker le portail à l'**horizontale.**

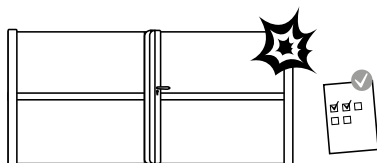

3

Veuillez faire les **réserves d'usage**
en présence du livreur à réception des colis.

4

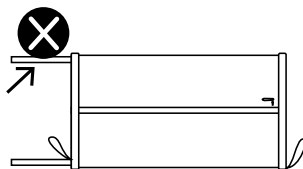

PORTAILS COULISSANTS

Ne pas porter le portail **par le rail ou
la crémaillère.** Des sangles sont prévues à cet effet.

Ne pas porter le portail à **plat.**

- La responsabilité du fabricant ne sera pas engagée si le montage n'est pas effectué correctement.
- Le montage doit obligatoirement être effectué par des poseurs qualifiés.
- Prière de lire attentivement la notice de pose avant le montage.
- Contrôler l'aspect du produit, vérifier que vous disposez de toute la quincaillerie.
- Vérifier que le(s) produit reçu corresponde à votre commande.
(cotes clair de maçonnerie + hauteur posée)
- Ne pas poser un produit endommagé ou incomplet.

TABLE DES MATIÈRES

1 Déballage	5
2 Types de poses	5
A) - Sens d'ouverture	5
B) - Type d'implantation	6
3 Préparation maçonnerie	7
A) - Fondation / Maçonnerie	7
B) - Câblage	8
4 Montage du rail.....	9
5 Montage du profil cache jeux.....	10
6 Montage du support de guidage	11
A) - Pour portails gamme pavillon, pavillon XL et résidence (sauf CT 119 et CT 117)	11
1)- Montage du support sur maçonnerie	11
2)- Montage sur poteau aluminium (option).....	12
B) - Pour portail classique, CT 119 et CT 117	13
1)- Montage du support sur maçonnerie	13
2)- Montage sur poteau aluminium (option).....	14
C) - Pour portail en forme	15
1)- Poteaux aluminium à sceller.....	16
2)- Poteau aluminium à visser	17
7 Poignée pour portail manuel	18
8 Montage pièce de réception en fermeture	19
A) - Montage profil de réception en fermeture (standard)	19
B) - Montage pièce de réception en fermeture optionnelle	22
C) - Cas particuliers	24
1 - V de réception encastré	24
2 - Réception sur poteau rainuré 150 x 150.....	25
3 - Réception sur poteau rainuré 188 x 188	26
4 - V de réception sur poteaux alu lisse (150x150)	27
9 Montage de la butée inox	29
10 Informations mise en place motorisation	30
A) - Disposition crémaillère.....	30
B) - Disposition cache crémaillère	30
C) - Informations pour moteur DEA LIVI/N	31
11 Recommandations d'entretien	32

1 - DÉBALLAGE :



ATTENTION : Pour éviter d'endommager votre portail lors du déballage, couper l'emballage au niveau des mousses.

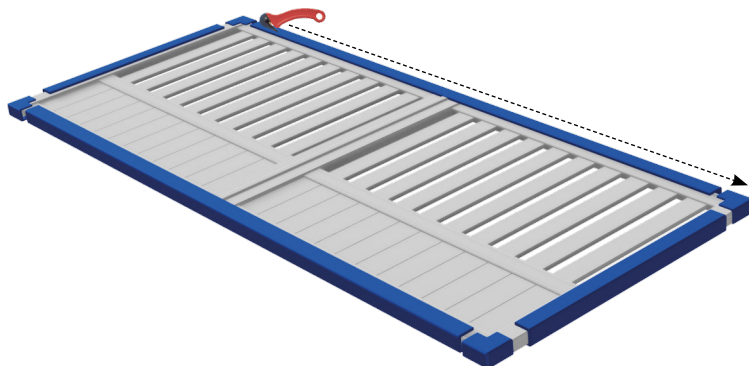

Penser à déballer les portails lors de la réception pour éviter tout risque de dilatation.

2 - TYPES DE POSES :

A) - Sens d'ouverture :

Refoulement à droite :

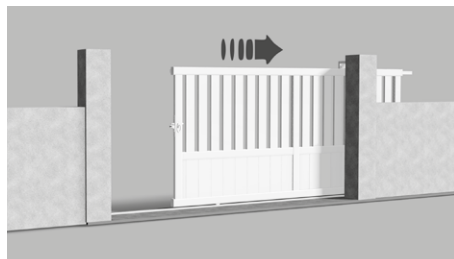

Refoulement à gauche :

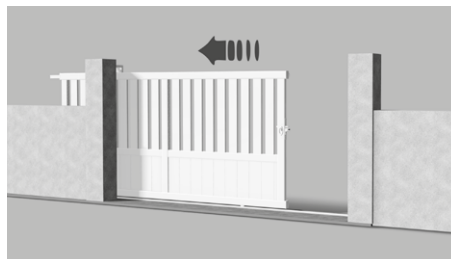

Vue de l'extérieure (côté rue)

B) - Type d'implantation :

☐ Implantation portail droit :

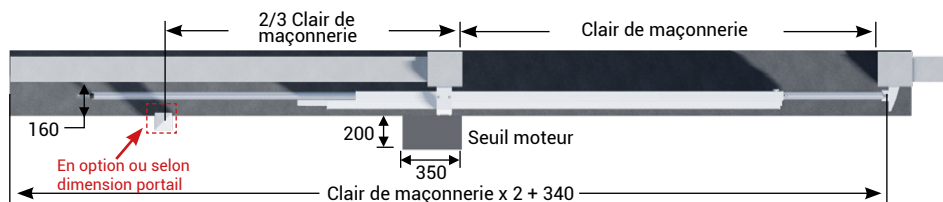
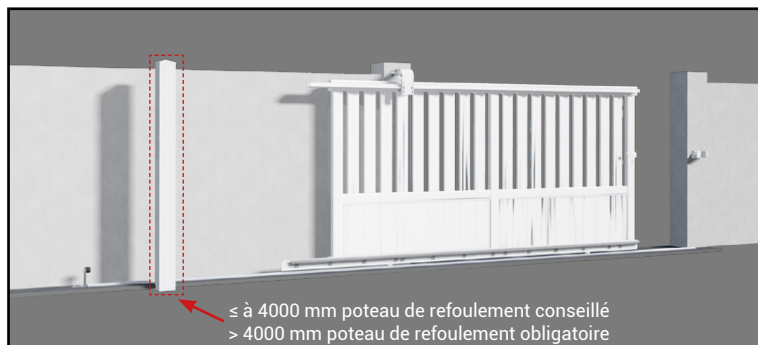
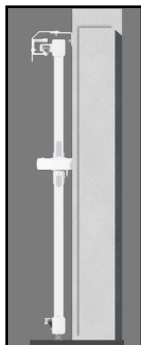

☐ Implantation portail en forme :

181 mm	Contemporain Pavillon
183,5 mm	Contemporain Résidence et Pavillon XL
173,5 mm	Classique

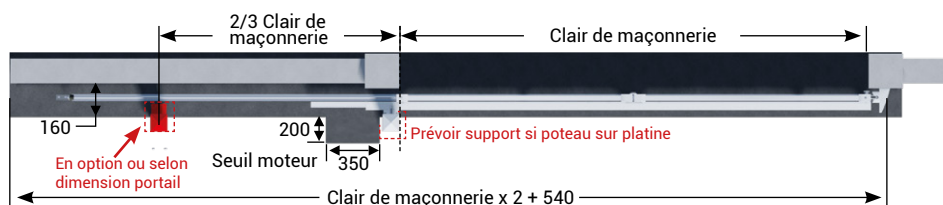
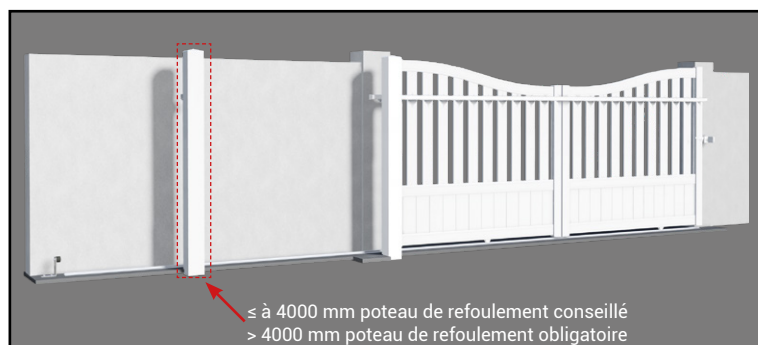

3 - PRÉPARATION MAÇONNERIE :

A) - Fondation / Maçonnerie :

La semelle de fondation doit être réalisée selon les règles de l'art et selon votre sol et ne doit présenter une différence de niveau supérieure à 10 mm.

Réaliser une semelle de fondation sous le portail et les piliers afin de garantir la stabilité de l'ensemble. La mise en place d'un chaînage adapté à la semelle et relié aux poteaux est important pour la solidité de l'ensemble. Prévoir l'installation des gaines pour la motorisation du portail.

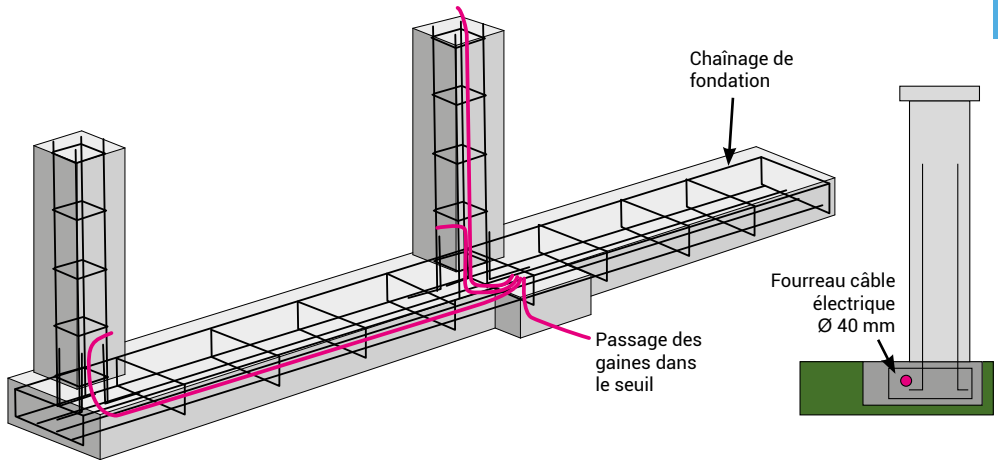

Les fondations seront d'une profondeur suffisante pour être hors gel, elle pourra donc varier selon les régions et la nature du terrain.

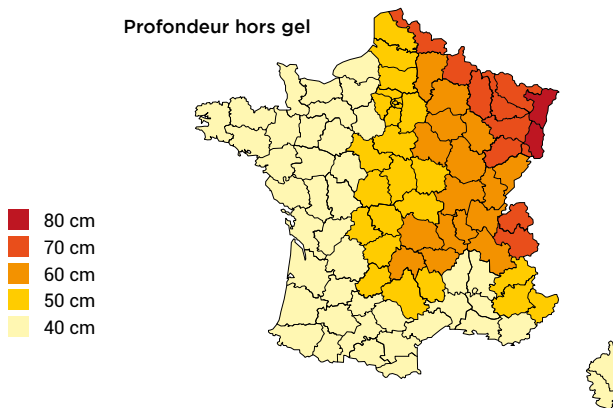

B) - Câblage :

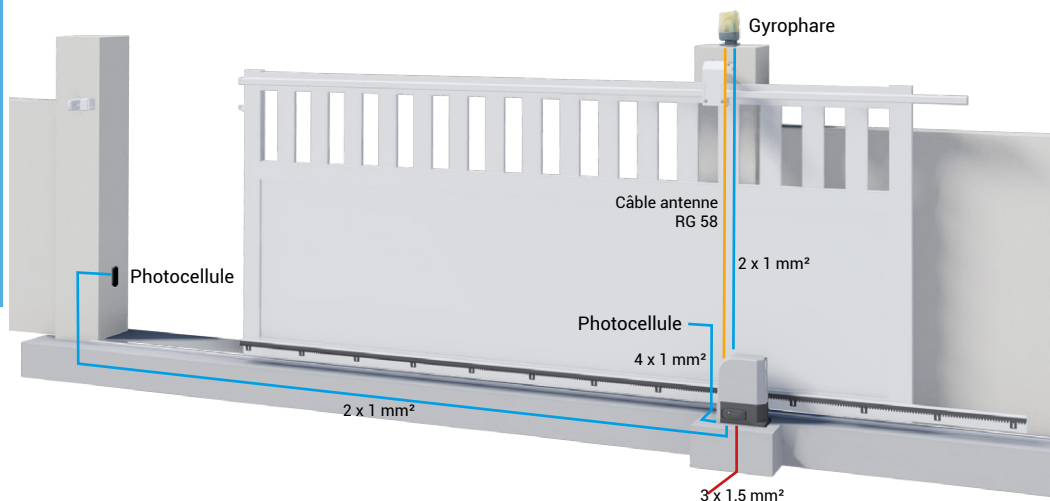



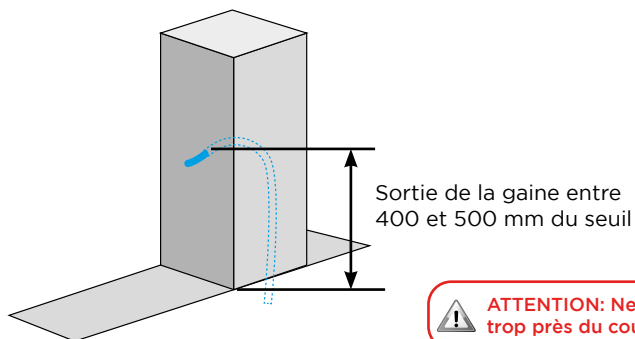

- ❑ Tous les fils doivent impérativement être glissés dans une gaine avant d'être installés dans le ciment du seuil ou dans les piliers. les gaines peuvent être souples ou rigides et leur diamètre varie en fonction de la section du fil ou du nombre de fils à y incorporer.
- ❑ Les fils utilisés pour l'installation d'un moteur coulissant sont pour l'alimentation généralement du 3 fois 1,5mm² ou 3 fois 2,5mm² en fonction de la distance entre la maison et le portail. Pour les commandes ou organes de sécurité du fil de 2 à 4 fois 1mm². Le fil téléphonique est déconseillé car trop fragile.
- ❑ Les branchements annexes :
 - Interphone : 1 câble 2 x 1 mm² du combiné intérieur au portier extérieur
1 câble 2 x 1 mm² du combiné intérieur au moteur
 - Visiophone : 1 câble 2 x 1 mm² du combiné intérieur au portier extérieur
1 câble 2 x 1 mm² du combiné intérieur au moteur
 - Digicode filaire : 1 câble 4 x 1 mm² de la face extérieure du pilier au moteur
- ❑ Photo-cellules :

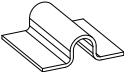

ATTENTION: Ne pas positionner trop près du coulissant.

4 - MONTAGE DU RAIL :

RE-PERE	NB/NOM	FORME	RE-PERE	NB/NOM	FORME
1	Rail		3	X cheville nylon 8	
2	Raccord de rail de coulissant		4	X vis TB 5 x 45	

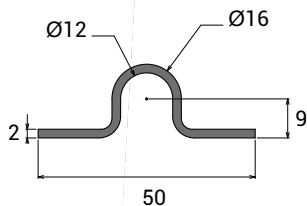

Positionner le rail à partir de l'angle du poteau de réception.

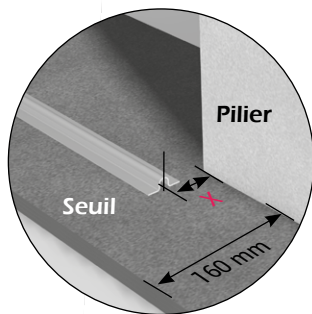
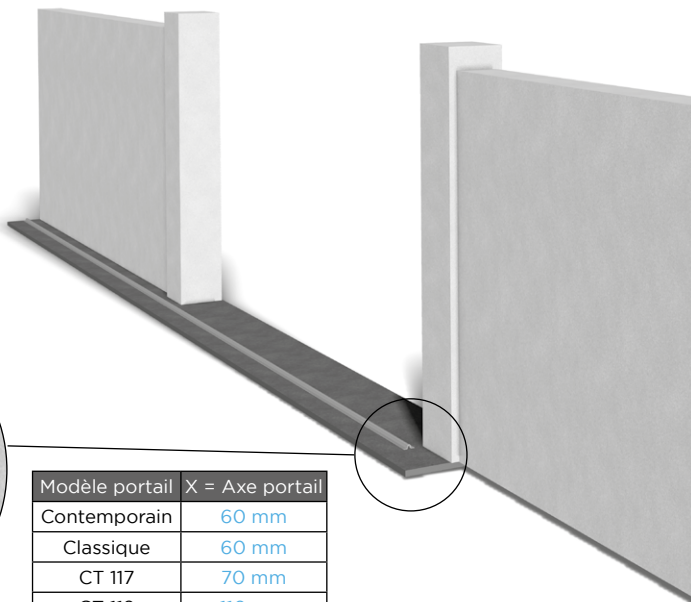

Modèle portail	X = Axe portail
Contemporain	60 mm
Classique	60 mm
CT 117	70 mm
CT 119	110 mm

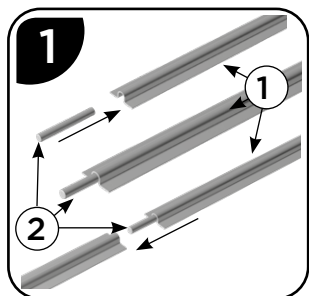

Assembler le rail à l'aide des jonctions.

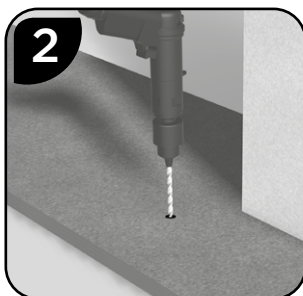

Percer Ø 8 mm

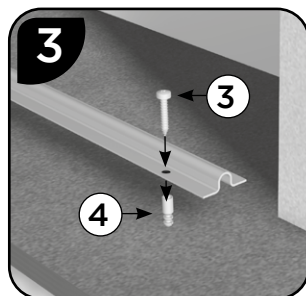

Fixer

5 - MONTAGE DU PROFIL CACHE JEUX :

▣ Portail aluminium gamme pavillon et pavillon XL :

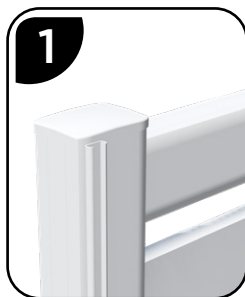

Positionner le support de joint le long du montant côté refoulement à 3mm du bord extérieur. Le maintenir avec un serre joint.

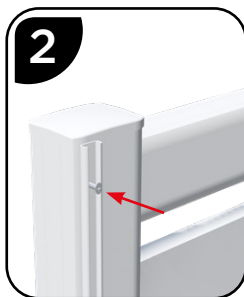

Visser le profil avec la vis autoforeuse TF Ø 4.2x19 à l'aide perçages prévus à cet effet

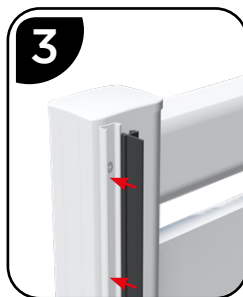

Mettre en place le joint cache jeu.

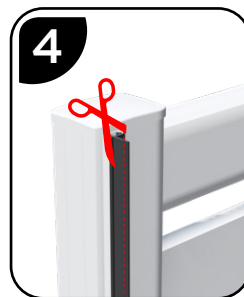

Si le joint frotte sur le support de guidage : Recouper le joint en partie haute en vous aidant des strilles sur la lèvre.

▣ Portail aluminium gamme résidence :

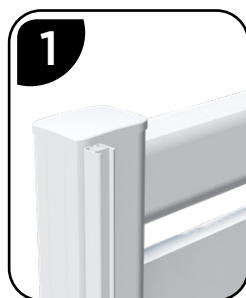

Positionner le support de joint le long du montant côté refoulement à 3mm du bord extérieur. Le maintenir avec un serre joint.

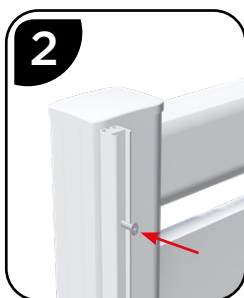

Visser le profil avec la vis autoforeuse TF Ø 4.2x19 à l'aide perçages prévus à cet effet

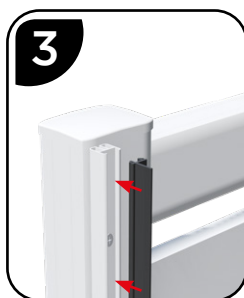

Mettre en place le joint cache jeu.

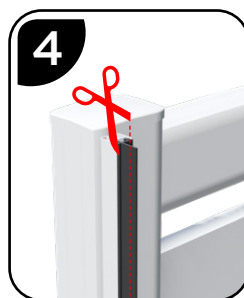

Si le joint frotte sur le support de guidage : Recouper le joint en partie haute en vous aidant des strilles sur la lèvre.

6 - MONTAGE DU SUPPORT DE GUIDAGE :

A) - POUR PORTAILS GAMME PAVILLON, PAVILLON XL ET RÉSIDENCE (sauf CT 119 et CT 117) :

1) - Montage du support sur maçonnerie :

REPERE	NB/NOM	FORME	REPERE	NB/NOM	FORME
1	2 x vis TH M10 x 20		7	2 x rondelles M6	
2	2 x Entretoises		8	2 x vis TH M10 x 30	
3	2 x olive de guidage		9	2 x rondelles M8	
4	2 x rondelles M10		10	2 x vis TH M8 x 50	
5	2 x vis CHC M8 x 16		11	cache vis	
6	2 x écrou M8		12	2 x chevilles plomb M8	

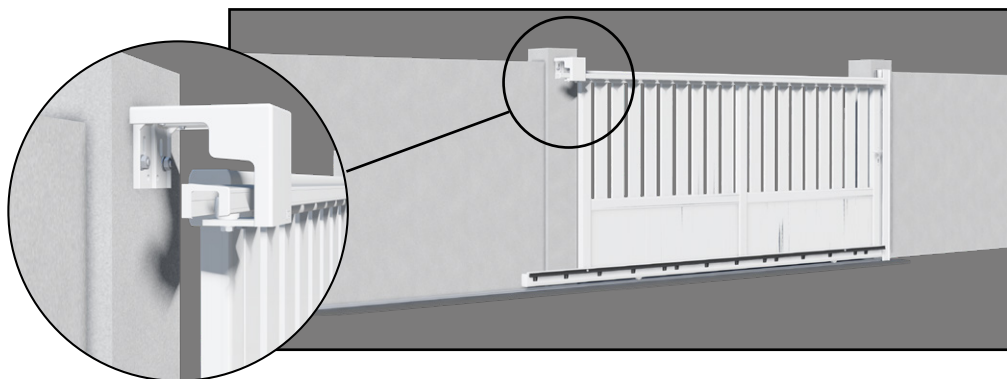

▣ Fixation :

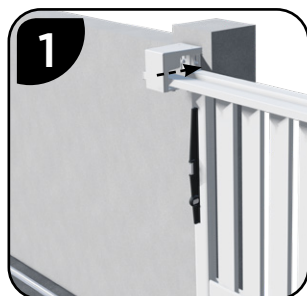

Positionner le portail sur le rail inférieur vérifier l'aplomb et tracer les perçages.

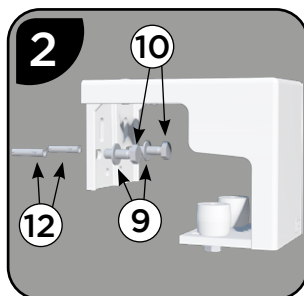



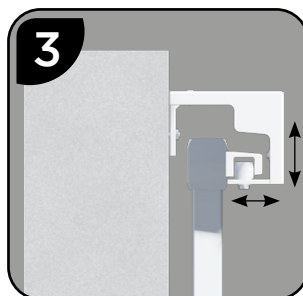

Percer Ø 14 mm et Fixer



Régler

2) - Montage du support sur poteau aluminium (option) :

RE-PERE	NB/NOM	FORME
1	2 x vis TH M10 x 20	
2	2 x Entre-toises	
3	2 x olive de guidage	
4	4 x rondelles M10	
5	2 x vis CHC M8 x 16	
6	2 x écrou M8	

RE-PERE	NB/NOM	FORME
7	2 x rondelles M6	
8	2 x vis TH M10 x 30	
9	2 x écrou M10	
10	2 x vis TH M6 x 16	
11	cache vis	

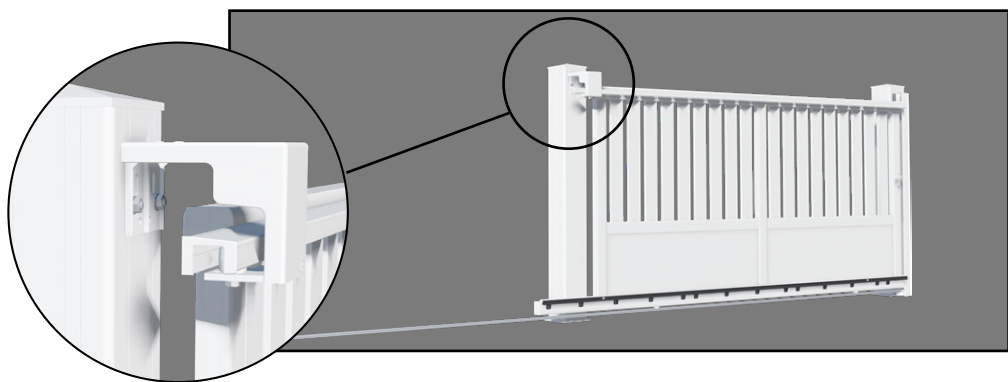

Fixation :

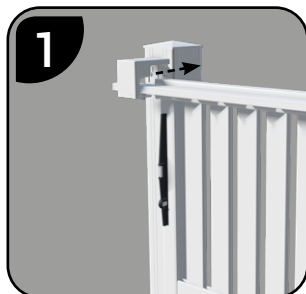

Positionner le portail sur le rail inférieur vérifier l'aplomb.

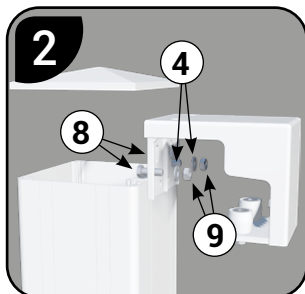

Glisser les boulons dans les rainures puis fixer. Coller le chapeau du poteau.

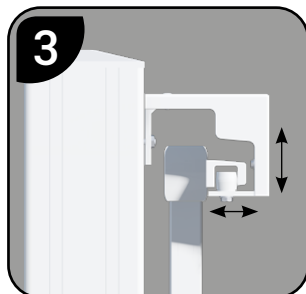

Régler

B) - POUR PORTAILS CLASSIQUE, CT 119 ET CT 117 :

1) - Montage du support sur maçonnerie :

REPÈRE	NB/NOM	FORME	REPÈRE	NB/NOM	FORME
1	4 x vis TFHC M10 x 25		7	1 x doigt de guidage	
2	6 x écrou M10		8	2 x olive de guidage	
3	6 x vis TFHC M6 x 35		9	2 x vis TH M10 x 30	
4	4 x rondelles M10		10	3 x chevilles plomb M8	
5	2 x vis TH M10 x 15		11	3 x rondelles M8	
6	1 x vis TFHC M8 x 25		12	3 x vis TH M8 x 50	

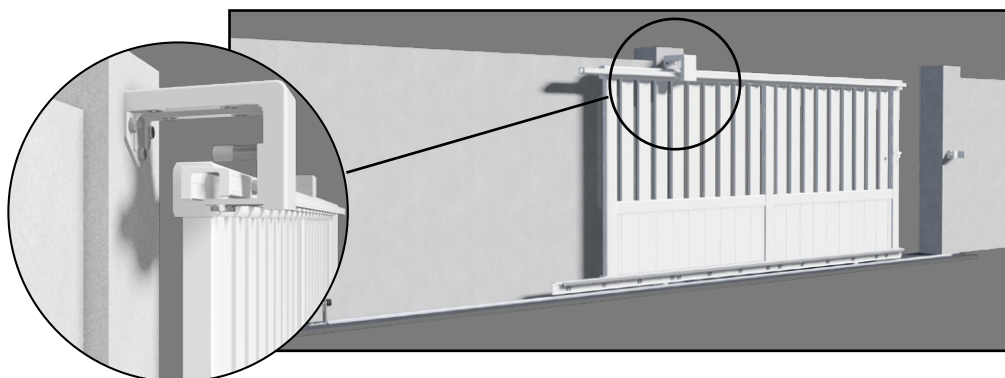

Fixation :



Positionner le portail sur le rail inférieur vérifier l'aplomb et tracer les perçages.

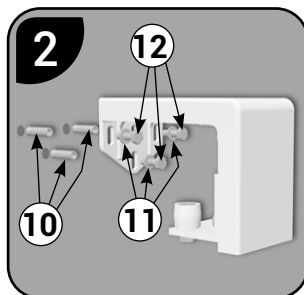



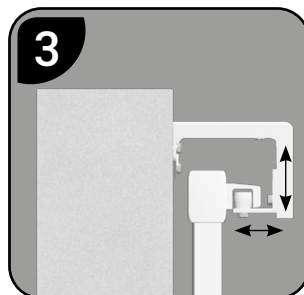







Percer Ø 14 mm et Fixer



Régler

2) - Montage du support sur poteau aluminium (option) :

RE-PERE	NB/NOM	FORME
1	4 x vis TH M10 x 30	
2	6 x rondelles M10	
3	8 x écrou M10	
4	4 x vis TF M10 x 15	
5	4 x vis TFH M6 x 35	

RE-PERE	NB/NOM	FORME
6	2 x vis TH M10 x 15	
7	1 x doigt de guidage	
8	1 x vis TF M8 x 25	
9	2 x olive de guidage	
10	2 x vis TH M10 x 35	

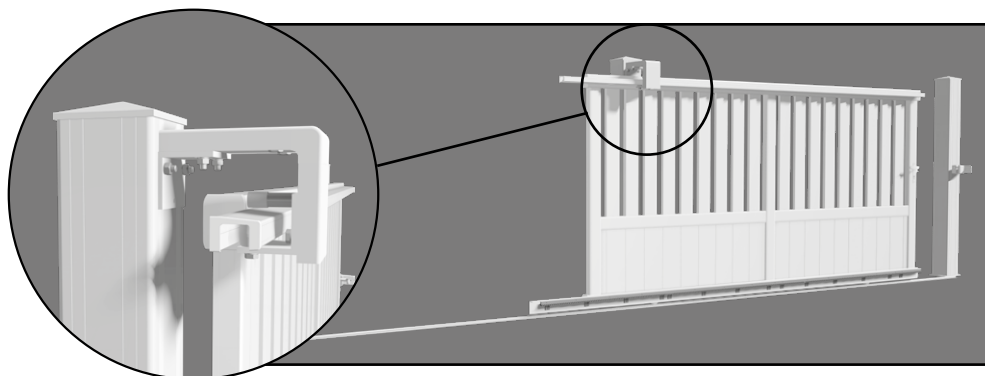

■ Fixation :



Positionner le portail sur le rail inférieur vérifier l'aplomb.

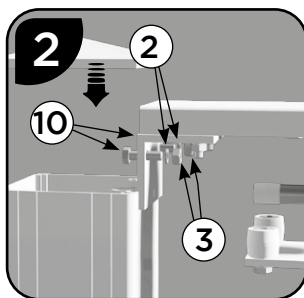



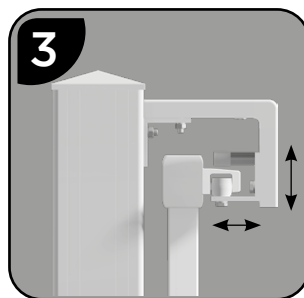





Glisser les boulons dans les rainures puis fixer. Coller le chapeau du poteau.



Régler

C) - MONTAGE DU SUPPORT POUR PORTAIL EN FORME :

RE-PERE	NB/NOM	FORME
1	2 x olive de guidage	
2	2 x vis TH M10 x 20	
3	1 x doigt de guidage	
4	1 x vis TFHC M8 x 25	

RE-PERE	NB/NOM	FORME
5	2 x vis TH M8 x 30	
6	2 x rondelles M8	
7	2 x vis TH M10 x 35	
8	2 x rondelles M10	
9	2 x écrou M10	

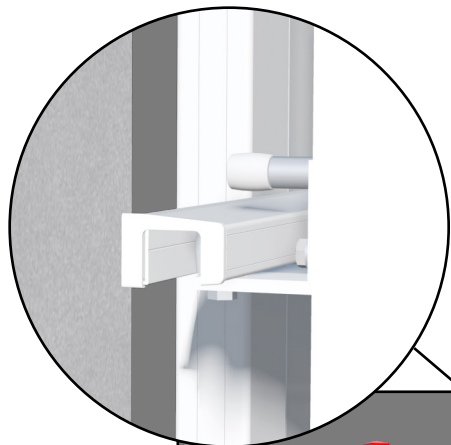

En option ou selon dimension portail

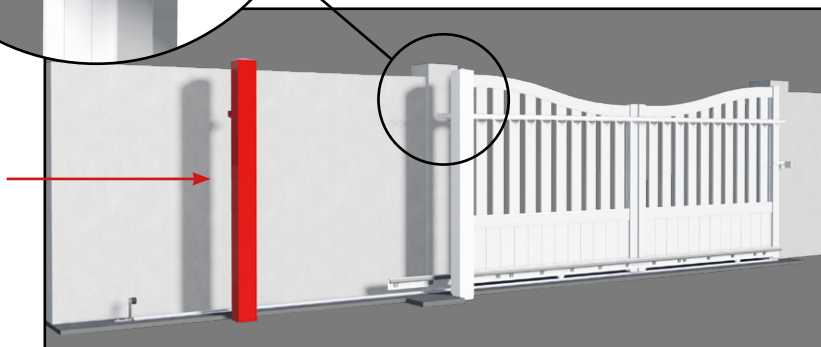

1) - Poteau aluminium à sceller :

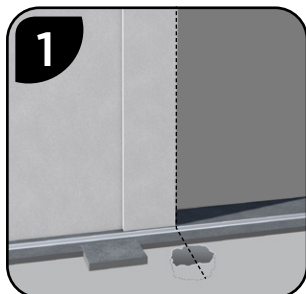

Creuser les fondations selon la profondeur hors gel (voir p7) afin que le poteau soit aligner au pilier.

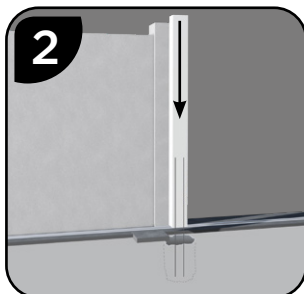

- Positionner les fers à béton
- Glisser le poteau
- Remplir les fondations et la moitié du poteau de ciment

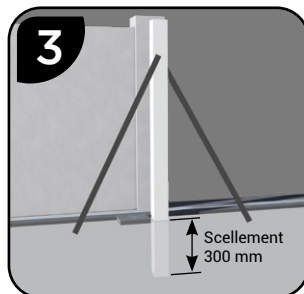

- Le poteau devra être maintenu d'aplomb lors de sa mise en place

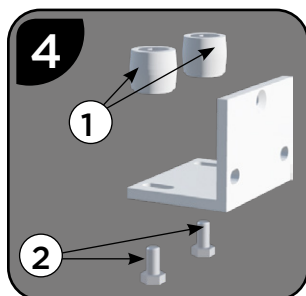

Monter les olives de guidage

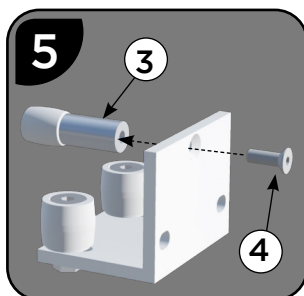

Monter le doigt de guidage

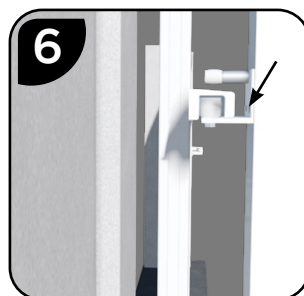

- Placer le portail
- Tracer les repères

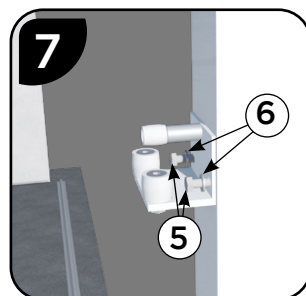

- Écarter le portail
- Percer \varnothing 6,75 mm, tarauder à 8 puis visser

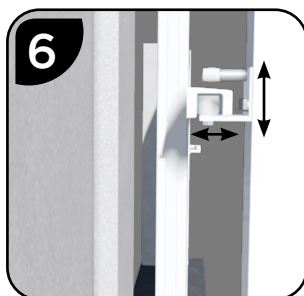

- Replacer le portail
- Régler
- Coller le chapeau du poteau

2) - Poteau aluminium à visser :

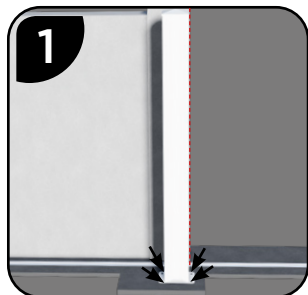

1
Positionner le poteau pour l'aligner au pilier et tracer les repères

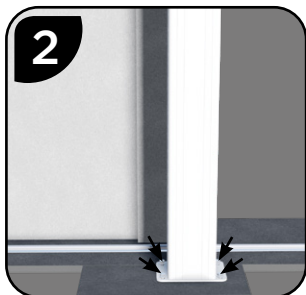

2
Fixer le poteau.
Nous préconisons l'utilisation de tiges filetées avec scellement chimique :
- Ø 10 mm pour poteau 150x150 mm
- Ø 12 mm pour poteau 188x188mm

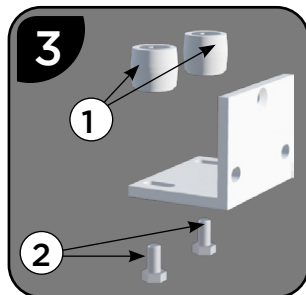

3
Monter les olives de guidage

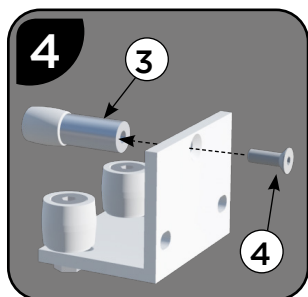

4
Monter le doigt de guidage

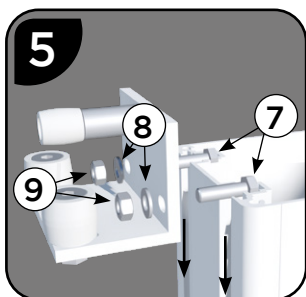

5
Glisser les boulons dans les rainures puis fixer provisoirement le support.

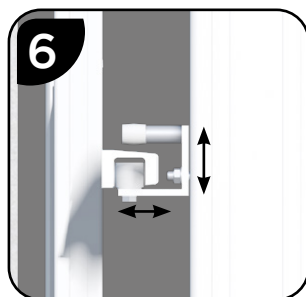

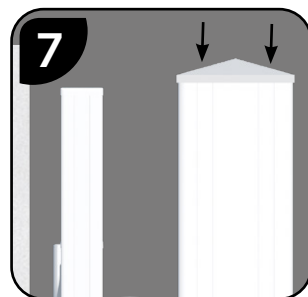

6
Replacer le portail pour effectuer les réglages



7
Coller le chapeau du poteau





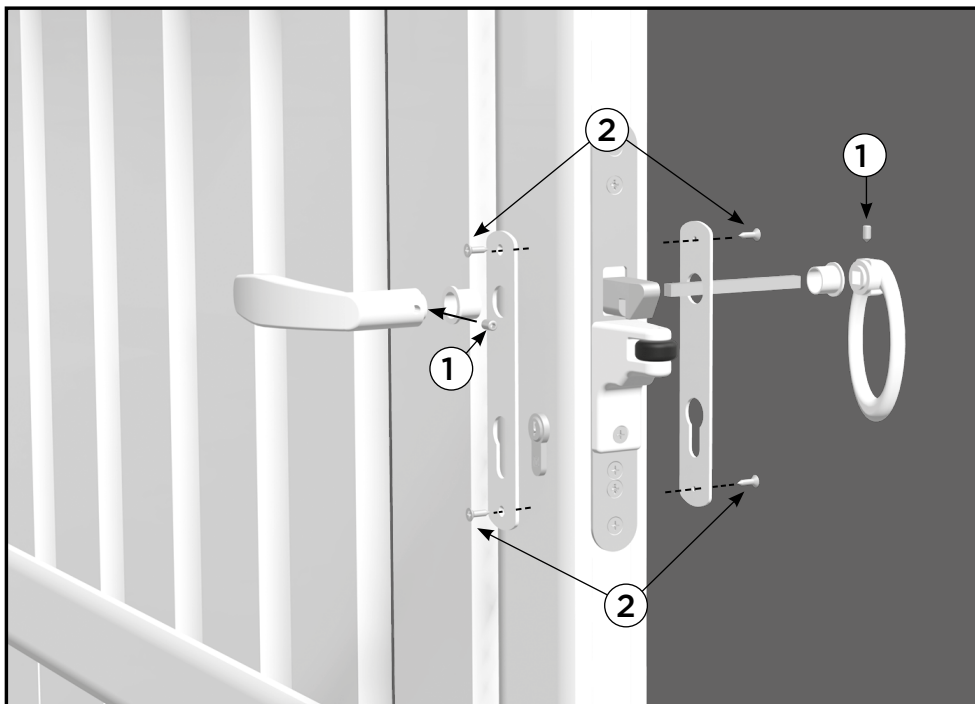

7 - MONTAGE POIGNÉE POUR PORTAIL MANUEL :

REPÈRE	NB/NOM	FORME	REPÈRE	NB/NOM	FORME
1	2 x vis STHC M6 x 8		2	4 x vis Pozi	



8 - PIÈCE DE RÉCEPTION EN FERMETURE :

A) - MONTAGE PROFIL DE RÉCEPTION EN FERMETURE COULISSANTS (STANDARD) :

Quincaillerie de base		
REPERE	NB/NOM	FORME
1	Équerre	
2	Closoir	
3	Profil de réception	
4	Longueurs de joint	
5	Embout	
6	Vis d'embout TF ø4.2x19	

Si coulissant manuel		
REPERE	NB/NOM	FORME
7	Gâche inox	
8	Vis TF M5x20	
9	Écrou M5	

Si poteau		
kit de fixation de l'équerre sur le poteau		
RE-PERE	NB/NOM	FORME
10	Vis TH M10x30	
11	Rondelle M10	
12	Écrou M10	
kit de fixation du profil de réception sur l'équerre		
13	Vis CHC M6x16	
14	Rondelle M6	
15	Écrou M6	

Si pilier		
kit de fixation du profil de réception sur le pilier		
RE-PERE	NB/NOM	FORME
16	Cheville HI M8x50	
17	Vis TH M8x50	
18	Rondelle M8	

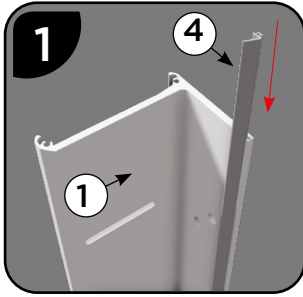

Glisser le joint dans la rainure de l'équerre prévue à cet effet.

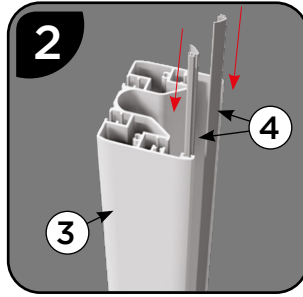

Glisser les joints dans les rainures du profil de réception prévues à cet effet.

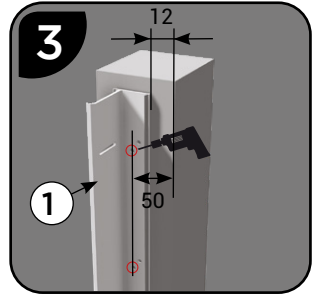

SUR PILIER Mettre en place l'équerre sur le pilier en vérifiant les niveaux et la fixer à l'aide du kit de fixation pilier.

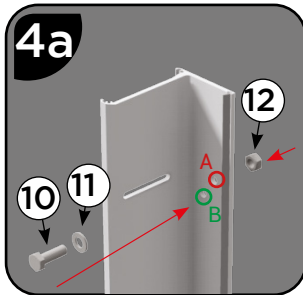

SUR POTEAU Placer la visserie du kit poteau sur l'équerre.
 trou de fixation A pour poteau 150 x 150
 trou de fixation B pour poteau de 188 x 188

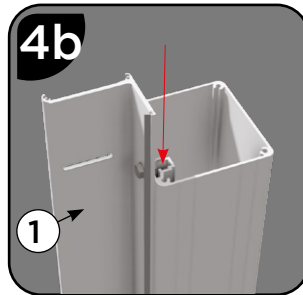

Mettre en place l'équerre sur le poteau rainuré en l'engageant par le dessus et la fixer à l'aide du kit fixation poteau.

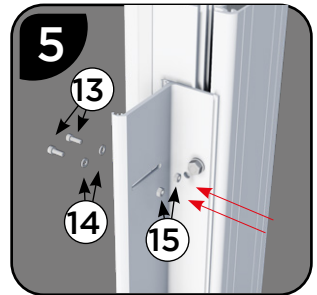

Placer la visserie du kit de fixation du profil de réception à l'équerre en utilisant Vis CHC, Rondelle M6 et Écrou M6.

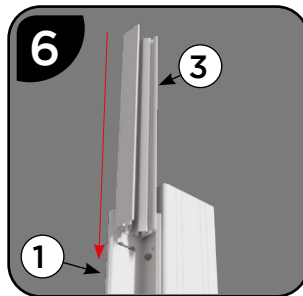

Placer le profil de réception sur l'équerre en couissant les écrous dans les rainures

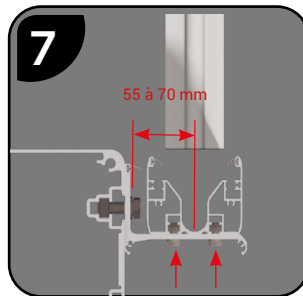

Positionner le profil de réception à l'axe du rail couissant le serrage des vis.

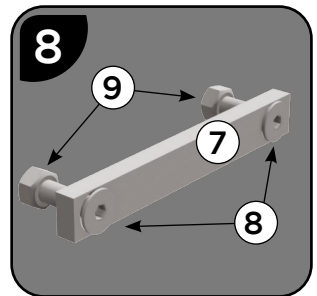

Mettre les vis et les écrous M5 sur la gâche inox.

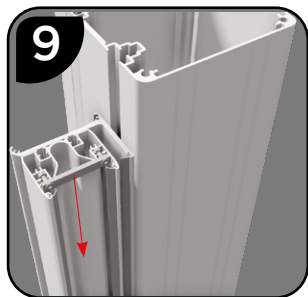

Engager la gâche à l'aide des écrous dans les deux rainures du profil de réception et la faire glisser jusqu'à hauteur du crochet de la serrure.

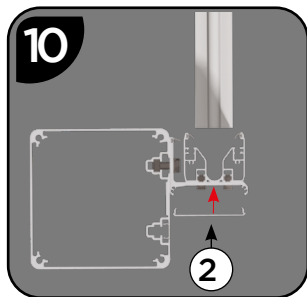

Clipser le closoir à l'arrière de l'équerre (vous pouvez vous aider d'un maillet).

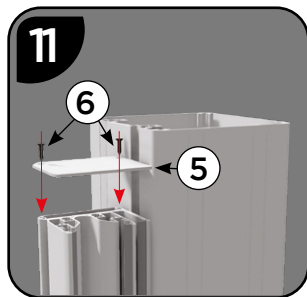



Positionner l'embout de finition sur le dessus du profil de réception à l'aide des deux vis TF $\varnothing 4.2 \times 19$.

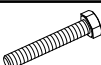

Profil de réception posé

B) - MONTAGE PIÈCE DE RÉCEPTION EN FERMETURE :

RE-PERE	NB/NOM	FORME
1	4 x rondelles M8	
2	2 x vis TH M8 x 20	
3	1 x vis TF M3x6	

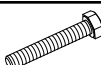
RE-PERE	NB/NOM	FORME
4	2 x chevilles plomb M8	
5	2 x vis TH M8 x 50	

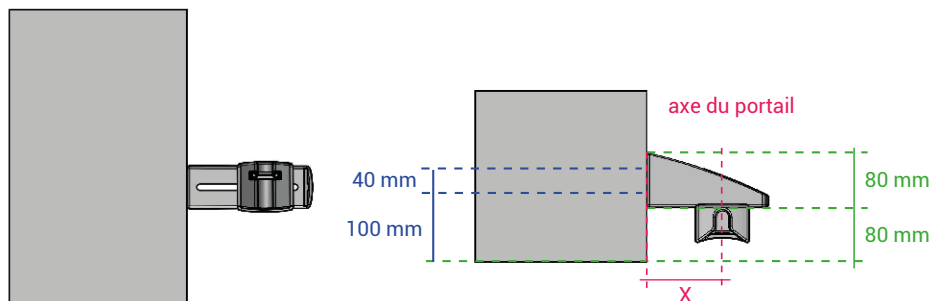

Modèle portail	X = Axe portail
Contemporain	60 mm
Classique	60 mm
CT 117	70 mm
CT 119	110 mm

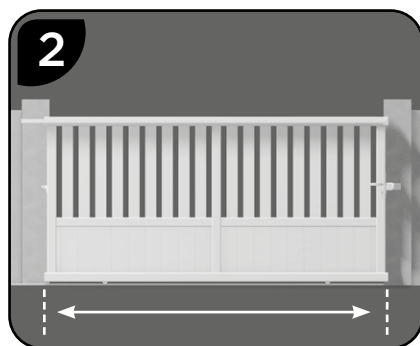
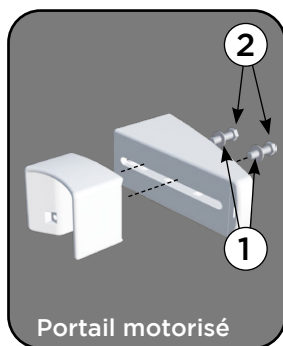
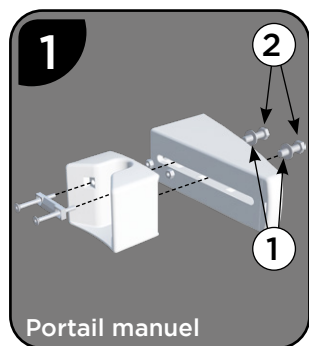

Assembler la pièce de réception

Centrer le portail entre les piliers.
Tracer les trous de perçages

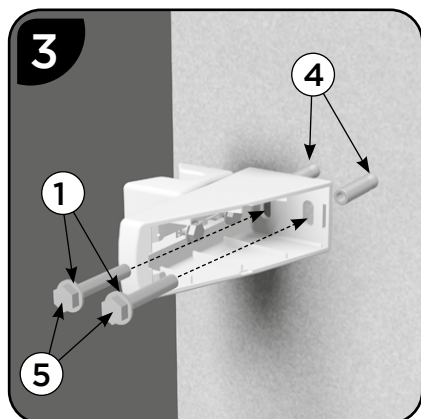

Percer \varnothing 14 mm puis fixer la pièce de réception

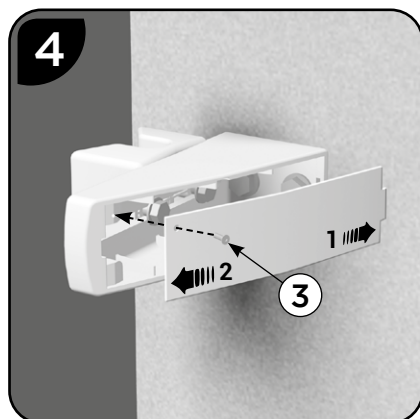

Insérer en premier la partie droite puis fixer à l'aide de la vis la partie gauche

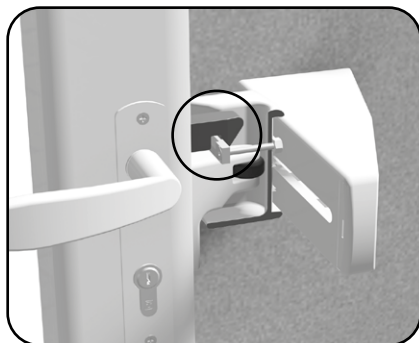

Uniquement pour portail manuel :
Positionner le pêne sur la gâche

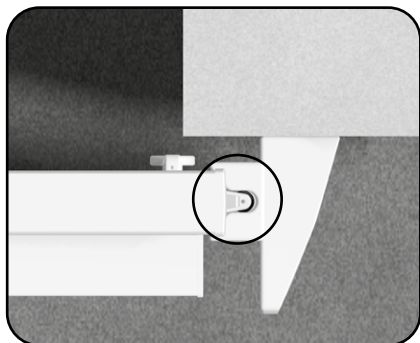

Positionner le galet de recentrage au centre de la pièce de réception

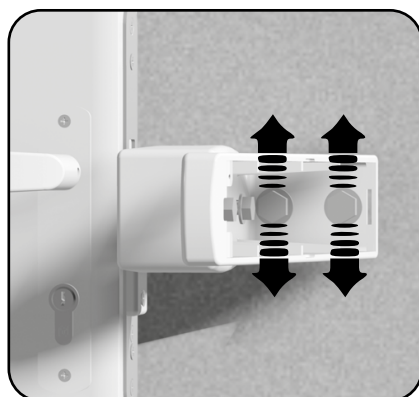

Réglage verticale

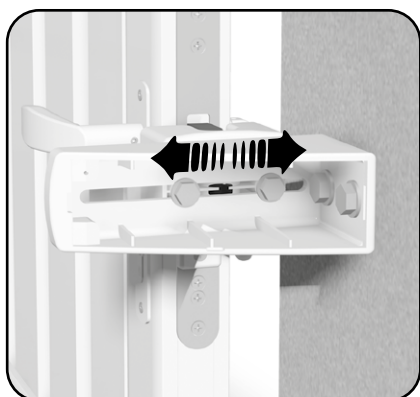

Réglage horizontale

C) - CAS PARTICULIERS :

1) - V de réception encastré (sur mur ou poteau aluminium):

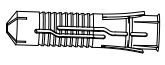
RE-PERE	NB/NOM	FORME	RE-PERE	NB/NOM	FORME
1	2 x vis TF M6 6 x 32		2	2 x chevilles nylon 10	

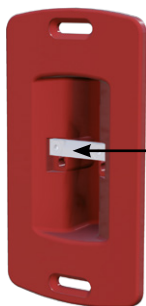

Gâche inox
(à retirer en version motorisée)

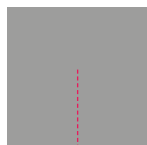

Axe du portail

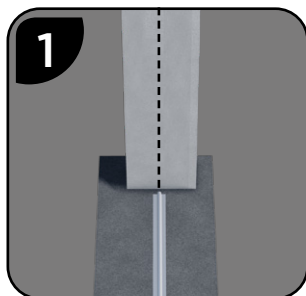
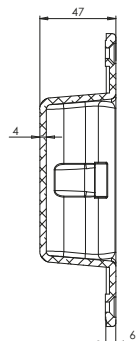
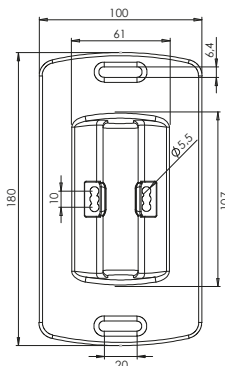

Tracer un repère vertical dans l'axe du rail

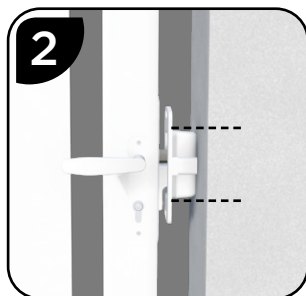

Tracer les repères pour la hauteur



Effectuer un trou pour encastrer la pièce de réception

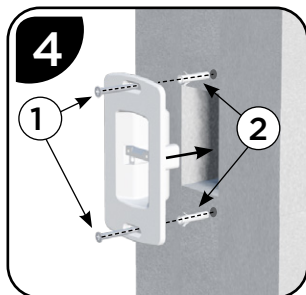







Percer \varnothing 10 mm puis fixer la pièce de réception

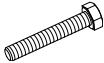

Ajuster la hauteur de la gâche si besoin

2) - V de réception sur poteau ALU rainuré (150x150 mm) :

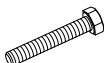
REPERE	NB/NOM	FORME
1	4 x rondelles M8	
2	2 x vis TH M8 x 20	
3	1 x vis M3 x 6	
4	2 x écrou M8	

REPERE	NB/NOM	FORME
5	2 x vis TFHC M8 x 25	
6	2 x vis TH M10 x 35	
7	4 x rondelles M10	
8	2 x écrou borgne M10	

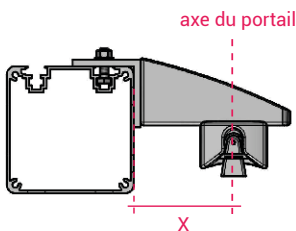
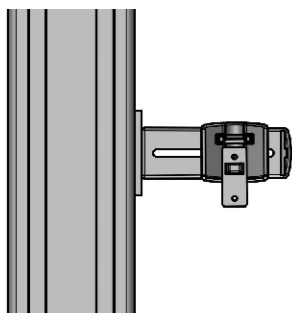

Modèle portail	X = Axe portail
Contemporain	60 mm
Classique	60 mm
CT 117	70 mm
CT 119	110 mm

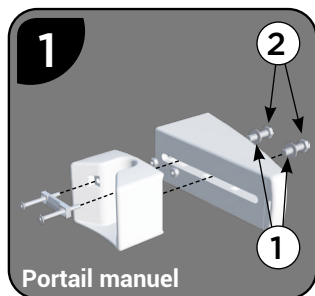

Portail manuel

Assembler la pièce de réception

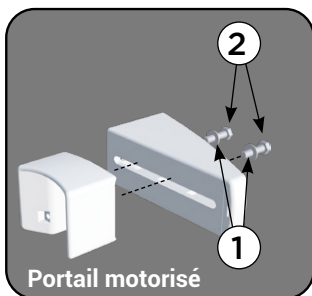

Portail motorisé

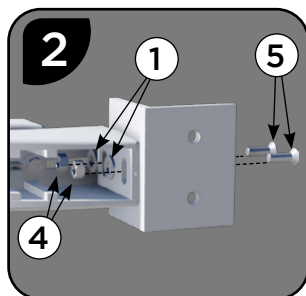

Assembler l'équerre à la pièce de réception

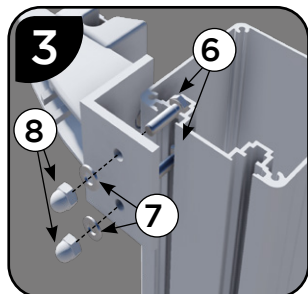

Glisser les boulons dans la rainure puis fixer



Uniquement pour portail manuel : Positionner le pêne sur la gâche



Positionner le galet de recentrage au centre de la pièce de réception



Régler la position

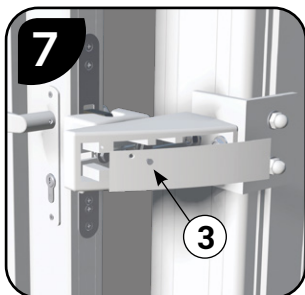



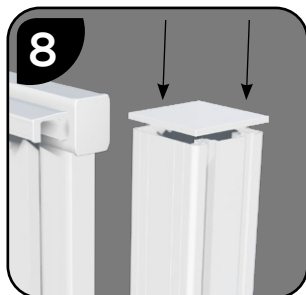



Mettre le capot de finition

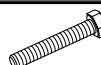
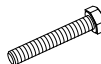

Coller le chapeau du poteau

3) - V de réception sur poteau ALU rainuré (188x188 mm) :

RE-PERE	NB/NOM	FORME	RE-PERE	NB/NOM	FORME
1	3 x rondelles M8		5	1 x vis TFHC M8 x 25	
2	2 x vis TH M8 x 20		6	1 x vis TH M10 x 35	
3	1 x vis M3 x 6		7	1 x rondelles M10	
4	1 x écrou M8		8	1 x écrou M10	

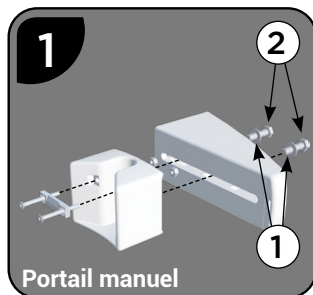

Portail manuel

Assembler la pièce de réception

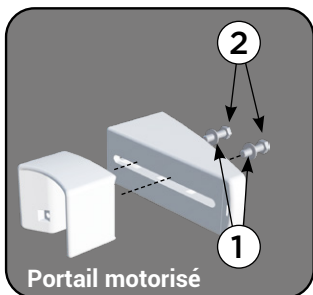

Portail motorisé

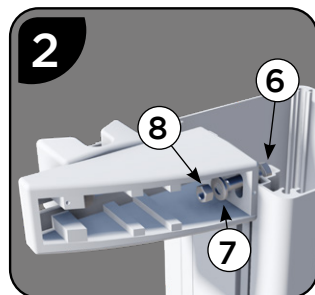

Glisser le boulon dans la rainure pour fixer.



Uniquement pour portail manuel : Positionner le pêne sur la gâche



Positionner le galet de recentrage au centre de la pièce de réception



Percer Ø 6,75 mm, tarauder à 8 puis fixer la pièce de réception



Fixer le capot à l'aide des vis

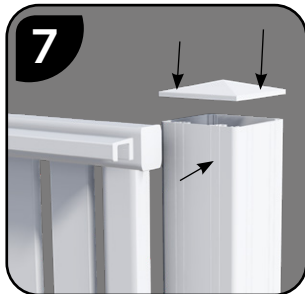

Coller le chapeau du poteau et mettre le clips

3) - V de réception sur poteau ALU lisse (150x150 mm) :

RE-PERE	NB/NOM	FORME
1	2 x rondelles M8	
2	2 x vis TH M8 x 20	
3	2 x rondelles M8	

RE-PERE	NB/NOM	FORME
4	2 x vis TH M8	
5	1 x vis M 3 x 6	

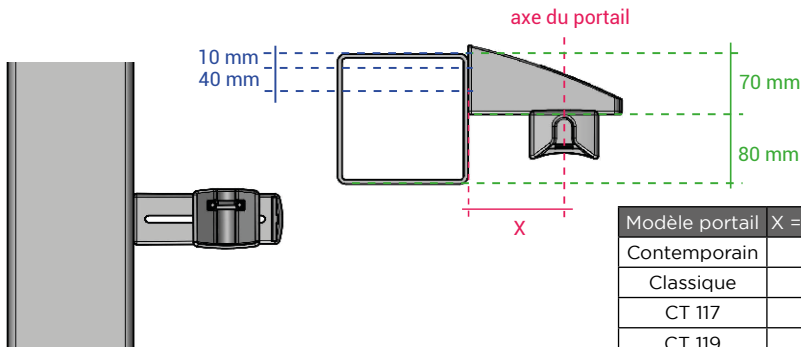

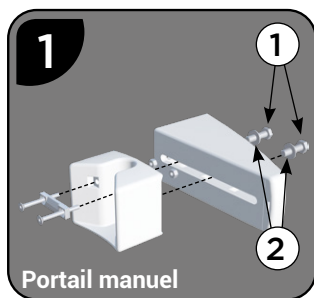

Portail manuel

Assembler la pièce de réception

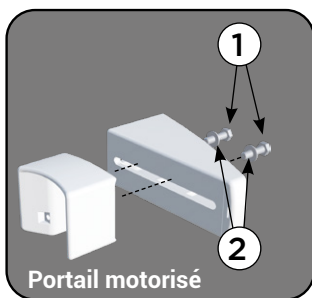

Portail motorisé

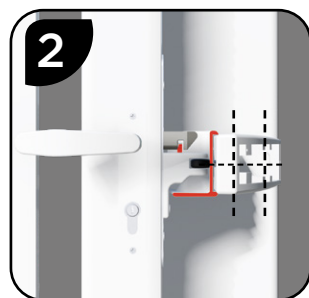

Tracer les repères

Uniquement pour portail manuel :
Positionner le pêne sur la gâche

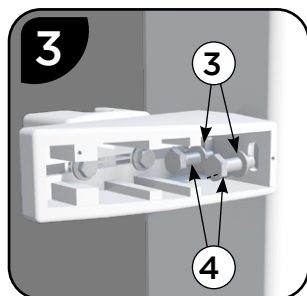

Perçer Ø 6,75 mm, tarauder à 8 puis fixer la pièce de réception

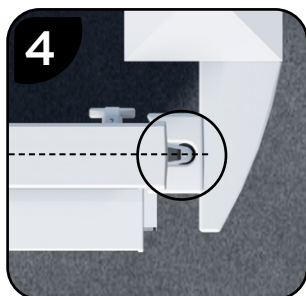

Positionner le galet de recentrage au centre de la pièce de réception



Régler la position

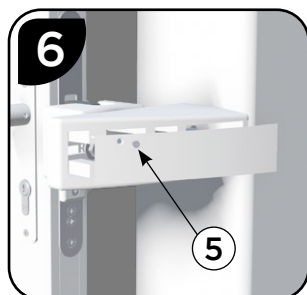

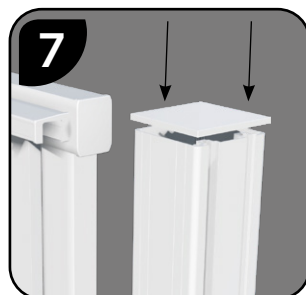

Fixer le capot à l'aide des vis

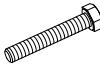

Coller le chapeau du poteau

9 - MONTAGE DE LA BUTÉE INOX :

RE-PERE	NB/NOM	FORME	RE-PERE	NB/NOM	FORME
1	2 x vis HC M8 x 50		3	2 x chevilles plomb M8	
2	2 x rondelles M8				

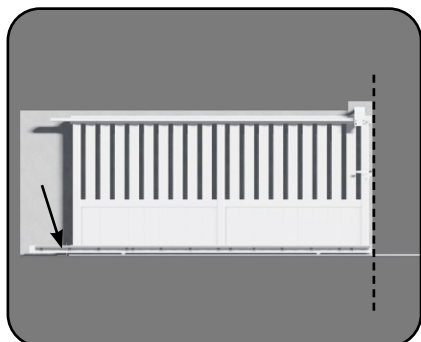
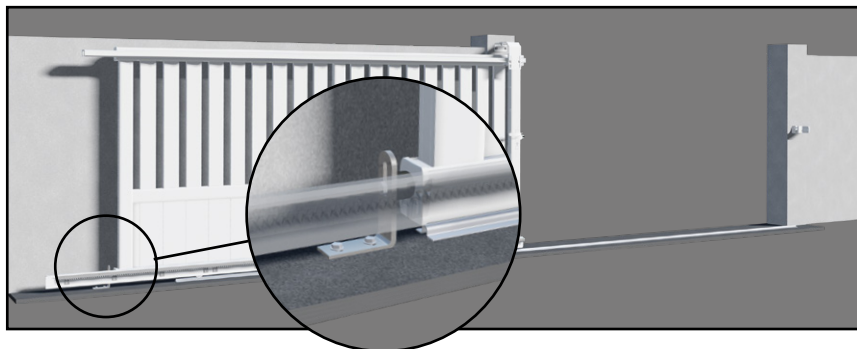

Positionner le portail en position ouverte puis tracer les trous de perçages

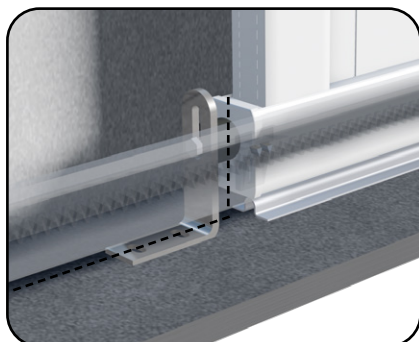

Mettre dans l'axe du rail en butée sur le montant du portail

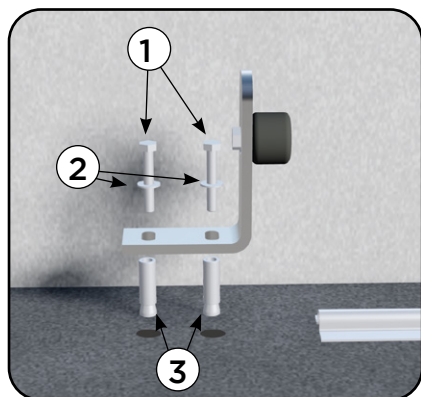

Percer \varnothing 14 mm puis fixer la butée inox

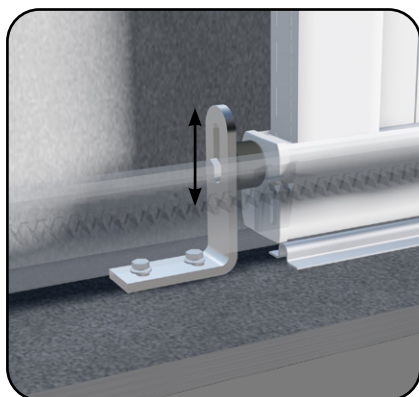

Réglages

10 - INFORMATIONS MISE EN PLACE MOTORISATION :

A) - DISPOSITION CRÉMAILLÈRE :

ALU CLASSIQUE
Gamme Résidence

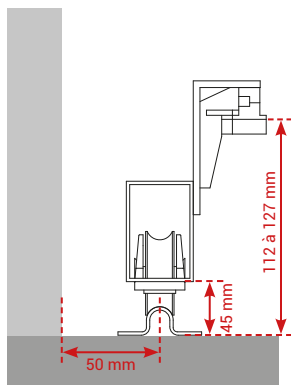

ALU CONTEMPORAIN
Gamme résidence / pavillon XL

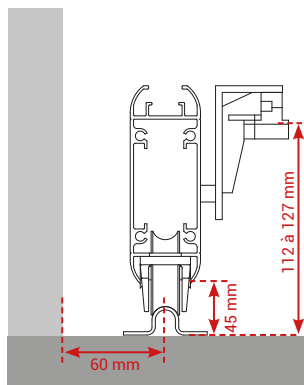

ALU CONTEMPORAIN
Gamme Pavillon

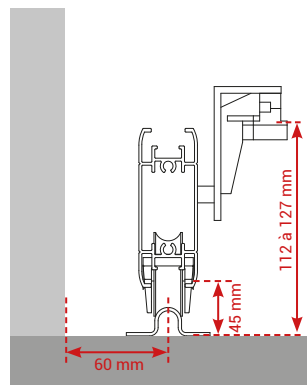

B) - DISPOSITION CACHE CRÉMAILLÈRE :

ALU CLASSIQUE
Gamme Résidence

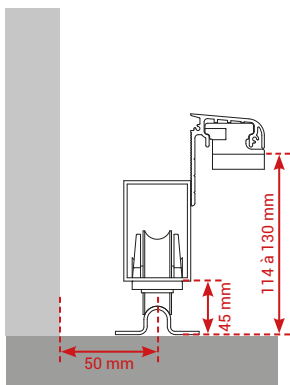

ALU CONTEMPORAIN
Gamme résidence / pavillon XL

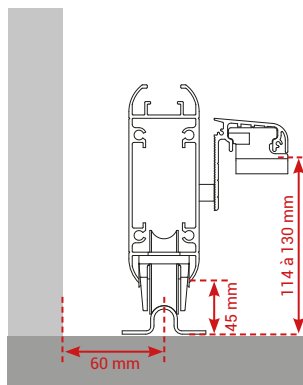

ALU CONTEMPORAIN
Gamme Pavillon

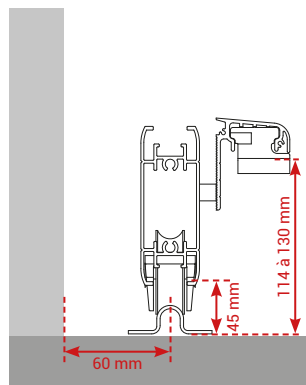

C) - INFORMATIONS POUR MOTEUR DEA LIVI/N :

ENCOMBREMENT

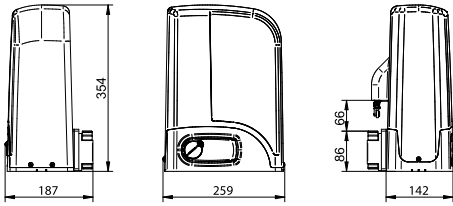

POIDS MAX COULISSANT / KG	600
ALIMENTATION MOTEUR (V)	24
WATTS ABSORBES	80
HZ	50/60
VITESSE PORTAIL / MIN	8,2
POUSSEE MAX EN NEWTON	260
INTERMITTENCE DE TRAVAIL / HEURE	80 %

SCHÉMA D'IMPLANTATION



SCHÉMA DE CÂBLAGE ÉLECTRIQUE



10 - RECOMMANDATION D'ENTRETIEN :

Il est important que votre portail soit entretenu et contrôlé régulièrement pour garantir un fonctionnement et une utilisation optimale.

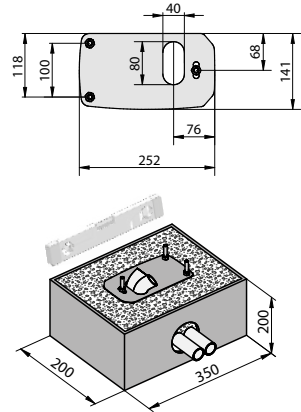
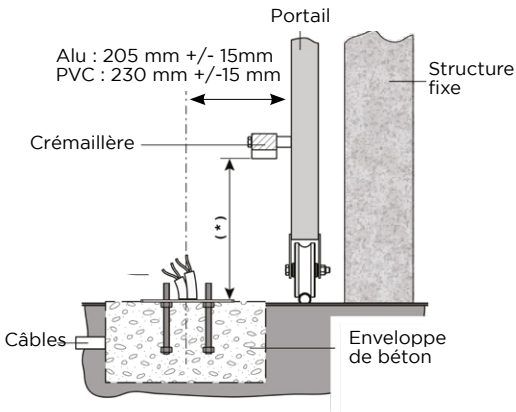
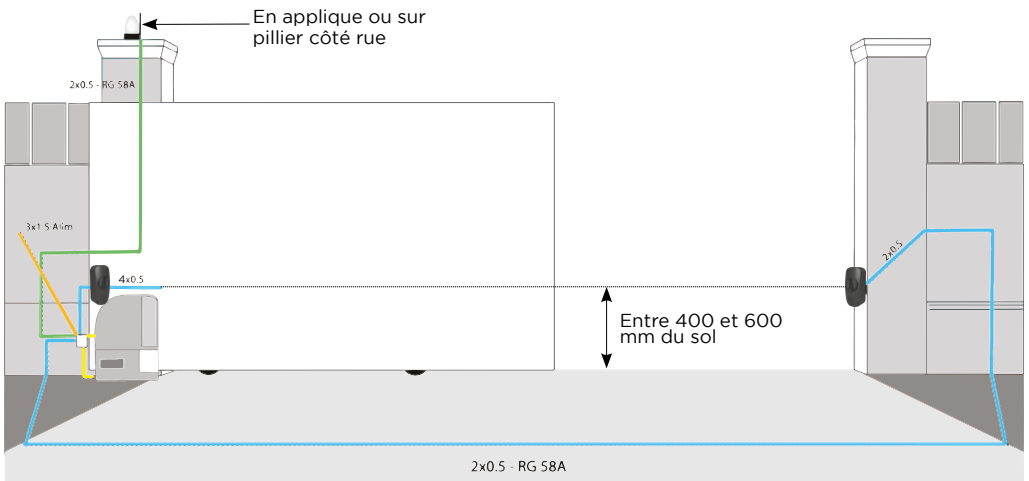
Nous déclinons toute responsabilité pour des dommages résultant de travaux d'installation et de montage défectueux, d'une mise en service incorrecte, d'une utilisation et d'un entretien non conformes aux instructions, d'une sollicitation non adéquate ainsi que de toutes modifications apportées à la construction du portail sans autorisation préalable.

Cette notice de pose est à conserver dans un endroit sûr pour une éventuelle consultation ultérieure.

ENTRETIEN ET NETTOYAGE :

Nous vous conseillons de nettoyer régulièrement, c'est-à-dire au moins deux à trois fois par an, votre portail à l'eau claire avec un chiffon doux et propre. Pour un entretien optimum, préférez de l'eau chaude avec du savon ou du détergent neutre. **ATTENTION** : votre portail exposé, **en milieu chloré, industriel ou maritime**, doit bénéficier d'un entretien régulier à l'eau claire.

ENTRETIEN DES FERRURES ET ORGANES DE ROTATION :

Nous vous recommandons de vérifier et de lubrifier deux fois par an :

- Les pièces en friction, les articulations et les points de verrouillage.
- Vérifier le serrage des gonds et des vis de fixation sur la maçonnerie.
- Lubrifier le barillet.

AVERTISSEMENTS :

Pour éviter tout risque d'écrasement, éloignez les doigts des espaces indiqués ci-dessous.

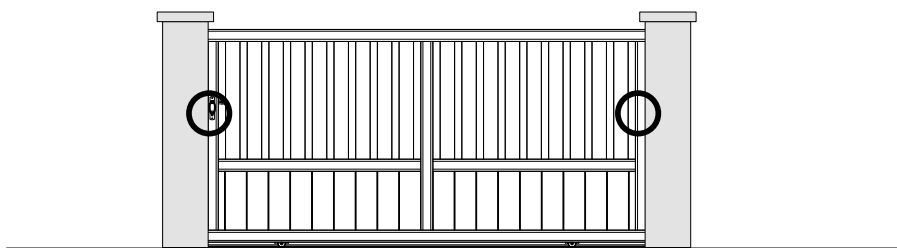

ATTENTION, risque d'écrasement

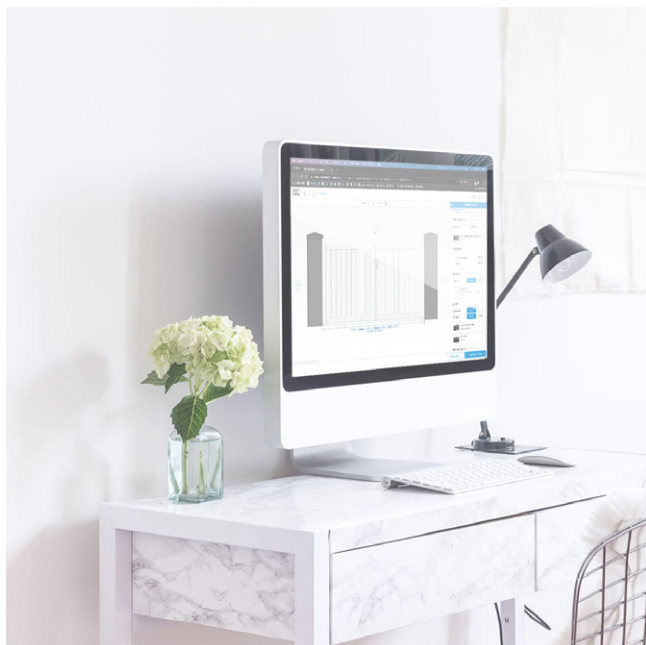

Retrouvez toutes nos notices sur
notre site internet

dc-designconception.fr

0 892 681 310 Assistance technique
0.40€/min

sav@dcprod.fr