

GUIDE Technique 2024



SOLUTIONS
pour votre habitat



CONCEPTEUR & FABRICANT FRANÇAIS

Portails
& portillons

Clôtures

Claustres

Design
coordonné

dc-designconception.fr

Une entreprise familiale au rayonnement national

C'est en Loire-Atlantique, aux portes de Nantes, que la Société DC a vu le jour en 1994, sous l'impulsion de Dominique CHAPLET, un homme de conviction.

Dominique Chaplet décide de diversifier l'activité en proposant une offre complète de solutions de fermetures, avec la particularité de créer des unités de fabrication dédiées pour favoriser la performance et la compétitivité.

Aujourd'hui ce sont 5 sites de production à la pointe de la technologie et avec 373 collaborateurs qui façonnent à la demande et sur-mesure des produits alliant design, performance, qualité et fonctionnalité.

Clôture de l'Océan a été créée en 1996 et Océane de Serrurerie en 1999 à Granchamp-des-Fontaines. La première avec un site de production dédié aux portails, portillons et clôtures en PVC, la seconde avec un site dédié aux portails, portillons et clôtures en Aluminium. Ce sont 88 personnes qui conçoivent et fabriquent vos produits chaque jour.



100%

Fabrication
Française
(Région Nantaise)



120

tonnes d'aluminium
recyclé en 2021 pour
le groupe DC



373

collaborateurs
engagés & qualifiés



17

commerciaux à
l'écoute permanente



95%

des livraisons assurées par
notre service transport



Une innovation permanente pour relever les défis de demain

Au-delà de maîtriser son cœur de métier, DC investit en permanence dans de nouveaux outils à haute valeur technologique, en veillant à développer des process plus responsables et éco-pensés.

Inscrite dans une véritable dynamique, DC se modernise, s'organise et se réinvente en permanence pour :

- Déployer des concepts produits innovants
- Accompagner la croissance de ses clients
- Gagner en compétitivité
- Favoriser le bien-être des collaborateurs
- Accompagner l'évolution des compétences
- Défendre le Fabriqué Français
- Pérenniser la confiance des clients, des partenaires, des collaborateurs,
- Créer de la valeur ajoutée
- Se projeter dans le monde de demain



12000 m²

de surface
de production
Portails et Clôtures

Engagements & garanties

Très attachée aux valeurs de l'entreprise familiale, consciente des évolutions de l'habitat, Margaux Chaplet a la volonté de se nourrir de l'ADN de l'entreprise et de l'engagement de son père pour la faire grandir, tout en pérennisant cette vision de l'entreprise et ce socle de valeurs partagées.



Depuis plus de 29 ans, c'est avec l'exigence absolue de satisfaire l'utilisateur final, que nous sommes fiers de **l'obtention des labels qui certifient la qualité de tous nos produits.** Tous les produits sont fabriqués à la main dans le plus strict respect de la qualité et de la réglementation.



DC s'engage dans la mise en place d'une démarche éco-responsable. En adhérant à l'éco-organisme Valobat, DC réaffirme son engagement environnemental et souhaite apporter sa contribution avec la prise en charge de ses produits en fin de vie, aussi bien au niveau de leur collecte, de leur recyclage que de leur traitement.



Garantit aux consommateurs que le produit prend ses caractéristiques essentielles en France et qu'entre 50 et 100 % du prix de revient unitaire de ce produit sont acquis en France.



L'assurance d'un procédé de thermolaquage maîtrisé: traitement de surface chimique, poudrage électrostatique et polymérisation.



Préparation spécifique de la surface des profilés en aluminium avant laquage, pour les installations prévues en bord de mer.



Le label Qualideco® encadre le thermolaquage donnant des effets décoratifs sur un profilé tout en garantissant sa tenue aux rayons UV.

PORTAIL ALU

20 ANS
GARANTIE

FABRICATION
& THERMO-
LAQUAGE

PORTAIL PVC

10 ANS
GARANTIE

FABRICATION

PORTAIL PVC

7 ANS
GARANTIE

PLAXAGE

PORTAIL ALU & PVC

2 ANS
GARANTIE

QUINCAILLERIE
& ACCESSOIRES

MOTORISATION

5 ANS
GARANTIE

PIÈCES
MAIN-D'ŒUVRE
DÉPLACEMENT

Normes:

EN 13241-1

AFNOR A24351

Nous concevons et réalisons des portails et portillons qui répondent aux normes suivantes:

- **Norme EN 13241-1:** définit la qualité du portail motorisé dans un ensemble "machine-outil", c'est-à-dire le portail avec son automatisme
- **Norme AFNOR A24351:** définit la qualité de l'aluminium et du laquage contre les corrosions.

Présentoirs et Valise de démonstration

PRÉSENTOIR CLÔTURES PVC (À fixer sur un mur)

Dimension du présentoir: H 2000 x L 2000 mm

Dimension d'un panneau: H 2000 x L 1000 mm



PANNEAU 1 PANNEAU 2

Panneau 1

Poteaux PVC blanc 120 x 120 mm avec embouts

- Clôture CL 02 Blanc
- Clôture CL 11 Chêne doré
- Clôture CL 07 Blanc
- Clôture CL 09 Blanc
- Clôture CL 13 Blanc

Panneau 2

Poteaux PVC blanc 96 x 96 mm avec embouts

- Clôture CL 17D Gris anthracite 7016 / Quercia
- Clôture CL 08 Blanc
- Clôture CL 20 Plaxé 7016 FT
- Clôture CL 22 Blanc

PRÉSENTOIR CLÔTURES ALU

Hauteur du présentoir: 2000 mm

Panneau 1

1 Poteau ALU 80 x 80 mm et 1 cornière ALU 80 x 80 mm avec 2 plats 80 x 5 mm d'épaisseur (Gris RAL 7016 FT)

- Clôture CL CT 29 Rouge RAL 3004 FT
- Clôture CL CS 02 Noir RAL 9005 FT
- Clôture CL CT 27 RAL 7039 FT

Panneau 2

1 Poteau ALU 80 x 80 mm et 1 cornière ALU 80 x 80 mm avec 2 plats 80 x 5 mm d'épaisseur (Gris RAL 7016 FT)

- Clôture CL CT 24 RAL 7016 FT
- Clôture CL CT 30/31/32 Blanc RAL 9016 Satiné
- Clôture CL CT 25 Gris RAL 2900 Sablé



PANNEAU 1 PANNEAU 2

PRÉSENTOIR PORTILLONS

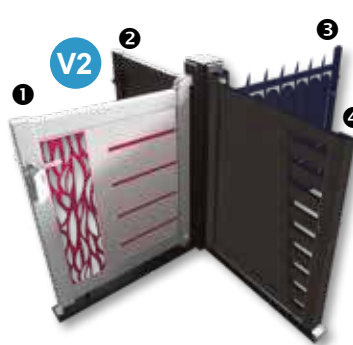
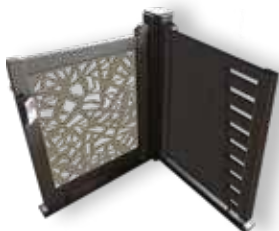

Dimension du présentoir

4 portillons: H 1475 x L 2200 mm

2 portillons: H 1475 x L 1170 mm

- 1 Portillon ALU contemporain Pavillon: Modèle **Maïa** ou **Oméga**
ALU coloris RAL 7039 FT | Gris 7035 satiné
Tôle Hylas RAL 7039 FT | Tôle Moya ALU RAL 4010 FT
Dimensions: H 1200 x L 1000 mm

- 2 Portillon ALU contemporain Pavillon: Modèle **Mizar**
ALU RAL 7022 FT
Dimensions: H 1200 x L 1000 mm

- 3 Portillon ALU classique: Modèle **Pluton 2**
ALU RAL 5003 FT
Tôle haute festonnée
Tube simple façonné fer de lance
Dimensions: H 1200 x L 1000 mm

- 4 Portillon PVC cadre ALU vissé intégré: Modèle **Thor**
PVC Gris 7016 plaxé
Dimensions: H 1200 x L 1000 mm

Présentoirs



Présentoir documentation

Dimension du présentoir:
H 1535 x L 500 x P 400 mm

RAL présentoir
9006 Gris Galet satiné

Aucune modification ne peut être apportée
Documentations non comprises



Présentoir motorisation



Moteurs

BERLIOZ
BEETHOVEN
RAVEL

Accessoires

1 télécommande
1 feu clignotant
1 photocellule (non fonctionnel)
1 digicode

Présentoir nuancier

Dimension du présentoir:
H 1200 x L 500 x P 30 mm

Fine Texture

2011 FT	6027 FT
3004 FT	6034 FT
3012 FT	7002 FT
3016 FT	7006 FT
3018 FT	7009 FT
4010 FT	7016 FT
5000 FT	7022 FT
5003 FT	7037 FT
5024 FT	7039 FT
6005 FT	8019 FT
6009 FT	9005 FT
6011 FT	9006 FT
6021 FT	9007 FT

Satiné

1015
Bleu Canon
7035
9016

Sablé

Noir 2100 Sablé
Mars 2525 Sablé
Gris 2900 Sablé

Présentoir

9006 Gris Galet

Présentoir & échantillons de tôles

Dimension du présentoir :

H 1874 x L 1725 mm déplié maximum

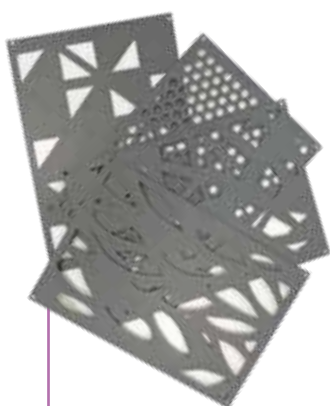

Pack échantillons de tôles

- 20 tôles format A4
- 3 coloris au choix parmi nos 23 coloris standards



Tôles

- Tropic
- Mirage
- Hylas
- Jungle
- Épis
- Kubik
- Bulle de savon
- Demi-lune
- Feuillage
- Galet
- Tressé
- Pixels
- Carré en ligne
- Ellipse
- Organic
- Moya
- Rond en quinconce
- Oblong en quinconce
- Nastus
- Oléa
- Savane
- Dune
- Dolmen
- Métro

● Tôles du présentoir

● Échantillon de tôles

Valise de démonstration

Collection PVC

- 1 Angle Gamme Résidence Cadre Inox Intégré
- 1 Angle Gamme Pavillon Cadre Alu vissé intégré
- 1 Angle Gamme Résidence Cadre Inox Intégré Mouluré

Collection Aluminium

- 1 Angle Gamme Pavillon Rouge 3004 FT
- 1 Angle Gamme Pavillon grande dimension Gris Anthracite 7016 FT
- 1 Angle Gamme Classique Noir 2100 sablé

Plateau d'accessoires

- 1 Gond 69/02 à sceller
- 1 Gond universel à visser
- 1 Gond 35/01 crapaudine à visser
- 1 Gond 35 crapaudine à sceller
- 1 Gond 31 blanc à sceller
- 1 Gond 27 composite armé à visser
- 1 Penture 90°



Visuel non contractuel

Utilitaire d'exposition



Pour vos portes ouvertes, demandez à votre commercial d'être présent avec notre nouvel utilitaire et les dernières nouveautés de la marque.

PORTAILS & CLÔTURES

Aluminium / PVC

Portails / Clôtures GÉNÉRALITÉS 9	A - On chiffrep. 9 B - On livre..... p. 12 C - On entretient p. 13
-------------------------------------------------------	--------------------------------------------------------------------------------------

ALU / PVC PORTAILS 14	Bien définir ensemble votre projet..... p. 18 Personnalisation..... p. 20 On prend les cotes.....p. 22 Généralités.....p. 23 Types d'ouverture portails battants..... p. 26 Types d'ouverture portails coulissants . p. 36 Types d'ouverture Oppos'homep. 40 Types d'ouverture coulissant télescopique p. 42 Types d'ouverture autoportant p. 44 Gamme ALU p. 50 Gammes PVC p. 58 Coulissants p. 71 Poteauxp. 73 Moteurs p. 80
-------------------------------------------	--------------------------------------------------------------------------------------------------------------------------------------------------------------------------------------------------------------------------------------------------------------------------------------------------------------------------------------------------------------------------------------------------------------------------------------------------------------------------------------------------------------------------

ALU / PVC CLÔTURES 92	Bien définir ensemble votre projet..... p. 96 Généralités p. 97 On prend les cotes..... p. 98 On chiffre p. 100 Poteauxp. 102 On pose..... p. 104 Gammes ALU p. 106 Gammes PVCp. 111
-------------------------------------------	-----------------------------------------------------------------------------------------------------------------------------------------------------------------------------------------------------------------------------------------

ANNEXES

Bons de commande..... p. 116

Généralités

A - ON CHIFFRE

• LOGICIELS DE CHIFFRAGE :

Retrouvez l'ensemble de nos produits dans les logiciels de chiffrage suivant :



 **HerculePro**

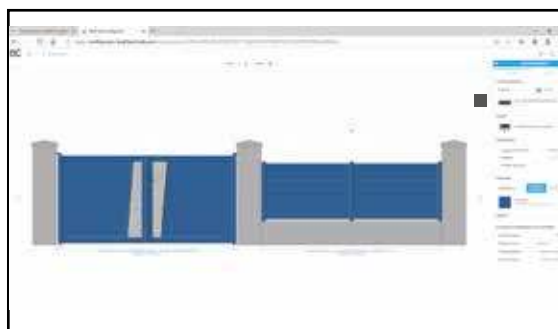

 **BatiTrade**

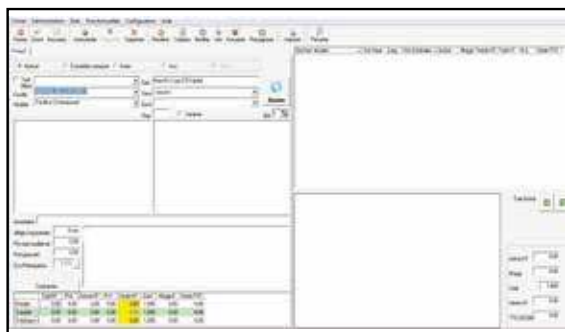

 **adjustem**
SOLUTIONS DEVIS MODULAIRES



 **ELCIA**
Connectons l'univers Menuiserie

• BONS DE COMMANDE / DEVIS :



Retrouvez l'ensemble de nos bons de commande et devis sur :

 L'accès pro de notre site internet www.dc-designconception.fr

 À la **page 303** du tarif

 À la fin de ce guide technique

• NOS BONS DE COMMANDE :

PORTAIL 2 VANTAUX ALU - GAMME PAVILLON ALU CONTEMPORAIN

CLÔTURE DE L'OcéAN

Z.A. des Tunières
44119 Grandchamp des Fontaines
Tél : 02 28 07 10 00 - Fax : 02 40 94 58 92

adv.portailpvc@dcprod.fr

Date : XX / XX / 2023

Émetteur : M. xxxxxxxxx

Référence : Votre Référence Dossier

DEVIS

COMMANDE

ADRESSE DE LIVRAISON

LA MENUISERIE
104 RUE xxxxxxxxxxxxxxxx
XXXXXXX

ADRESSE DE FACTURATION

LA MENUISERIE
104 RUE xxxxxxxxxxxxxxxx
XXXXXXX

Les marchandises restent **notre propriété** jusqu'au paiement intégral de la facture.

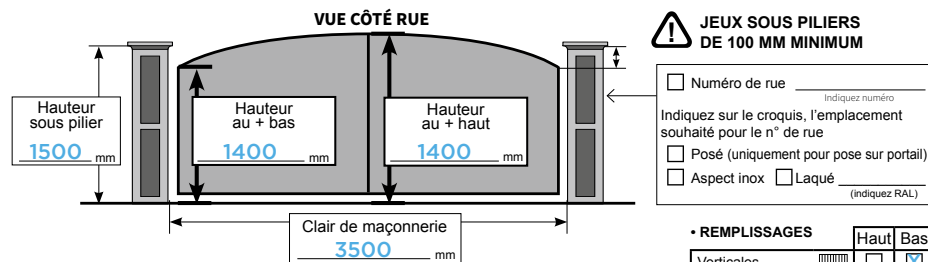

MODÈLE **CT 39**

• STRUCTURES

- Gamme Pavillon (Montants 85 x 55)
 Option Gamme Pavillon XL (Montants 110 x 60)

• COLORIS

- Monocoloration Bicoloration Tricoloration

_____ / _____ / _____

- Stick de retouche { RAL _____ QTÉ _____

• OUVERTURES ENTRE PILIERS (vue de la rue)

- Droite poussant (standard) 90° 180°
 Gauche poussant 90° 180°
 Droite tirant 90° 180°
 Gauche tirant

• SERRURES

- Standard Poignée RAL portail (standard)
 Gâche électrique Poignée alu anodisé Hoppe
 Serrure électrique (uniquement gamme pavillon XL)
 Bâton de maréchal
 Poignée palière
 Sans serrure

• POTEAUX ALU (non percés)

- 100 x 100 lisse à sceller quantité : _____ Option Platine support
 150 x 150 rainuré à sceller quantité : _____ inox laquée pour nos motorisations
 188 x 188 rainuré à sceller quantité : _____
 188 x 188 rainuré à visser quantité : _____
 188 x 188 platine invisible quantité : _____
 Livraison poteaux anticipée
 Terminaison LED Qté : _____
 (150 rainurés ou 188 uniquement)
 Kit de fixation poteau sur platine Qté : _____

• FORME (vue de la rue)

- DROIT BOMBÉ CDG POINTE
 INCURVÉ CDGI BIAIS

• GONDS DISPONIBLES

- | | Haut | Bas |
|--------------------------------------|-------------------------------------|-------------------------------------|
| Gond 51 caréné (standard) | <input checked="" type="checkbox"/> | <input type="checkbox"/> |
| 35/01 crapaudine à visser (standard) | <input type="checkbox"/> | <input checked="" type="checkbox"/> |
| 35 crapaudine à sceller | <input type="checkbox"/> | <input type="checkbox"/> |
| Gond 69/02 à sceller | <input type="checkbox"/> | <input type="checkbox"/> |

OPTIONS AVEC PLUS VALEURS

- | | Haut | Bas |
|-----------------------------------------------------------|--------------------------|--------------------------|
| Penture + cache et gond universel à visser laqués + cache | <input type="checkbox"/> | <input type="checkbox"/> |
| Penture + gond 69/02 à sceller LG 115 laqués | <input type="checkbox"/> | <input type="checkbox"/> |
| Cache gond 69/02 | <input type="checkbox"/> | <input type="checkbox"/> |

* Pavillon sauf XL

- Régulateur de pente (12% maxi entre piliers) _____ %
 Kit clameau pour gond
Fixations des gonds : oui non
(Vis et chevilles métalliques)

- FABRICATION EN SUIVI DE PENTE (traverse basse)
(Nous faire parvenir un croquis)

- ALIGNEMENT DU SOUBASSEMENT DU PORTAIL AVEC LE PORTILLON
(Nous faire parvenir un plan)

• REMPLISSAGES

	Haut	Bas
Verticales	<input type="checkbox"/>	<input checked="" type="checkbox"/>
Horizontales	<input type="checkbox"/>	<input type="checkbox"/>
Fougères (option)	<input type="checkbox"/>	<input type="checkbox"/>
Option lames 290 x 20 (selon modèles) sauf lames fougères	<input type="checkbox"/>	<input type="checkbox"/>
Option lames 200 x 20 (selon modèles) sauf lames fougères	<input type="checkbox"/>	<input type="checkbox"/>

• MOTEURS

- Bach (uniquement Pavillon XL)
 Beethoven { Bras à glissière (Largeur 3400 max)
 Bras bielle (standard)
 Berlioz { Bras bielle (standard)
 Bras régulateur (maxi 10%)
 Invisio lo (uniquement Pavillon XL, voir modèles compatibles page 287)

• OPTIONS MOTORISATION

- Renfort de motorisation dans la lame de remplissage
Hauteur du renfort : _____ mm
 Traverse supplémentaire + renfort

• PARTICULARITÉS

- Jambe de contreventement
 Profil cache jeux ALU laqué
 Embout laqué (CT 11)
 Support arrêt à visser

• VANTAUX

- Vantaux égaux (standard)
 Vantaux inégaux
(Gamme Pavillon XL :
LG grand vantail < 2500,
Gamme Pavillon :
LG grand vantail < 2000, uniquement
forme droite, biais et pointe)

**POUR TOUTES COMMANDES SPÉCIFIQUES (PORTAIL, PORTILLON, CLÔTURE)
NOUS FAIRE PARVENIR UN PLAN D'ENSEMBLE (VUE EN PLAN OU FAÇADE)**

304 / Tarif public H.T. 2023. COMMANDE > 500 € = FRANCO DE PORT / COMMANDE < 500 € = 60 € DE FRAIS DE TRANSPORT

B - ON LIVRE

Protection de nos portails, portillons et clôtures

Nos produits sont emballés individuellement sous film étirable et garnis périphériquement de mousse de protection.

Le résultat: un emballage robuste et efficace.



Colis de quincailleries et profils complémentaires

Pour chaque commande, nous préparons un ou plusieurs colis de quincailleries.

Chaque colis est identifié par une étiquette qui reprend:

le N° de commande, le nom du client et la référence du chantier.



Transport de nos portails, portillons, clôtures

Nos camions sont spécialement équipés pour le transport de nos produits: lisses en bois pour y adosser les palettes, rails d'arrimage pour sangler solidement les palettes, hayon arrière pour faciliter le déchargement des menuiseries chez nos clients.



95%
Livraisons
effectuées

20 Chauffeurs
livreurs

Contrôler la réception de vos produits:

Même si l'emballage est en bon état apparent, vous devez vérifier et contrôler son contenu.

C'est à vous, destinataire des marchandises, d'émettre au moment de la livraison les réserves, fautes desquelles, en cas de pertes ou d'avaries, vous perdrez tout droit d'indemnisation.

Dans un délai de 48 heures suivant la réception, le destinataire doit impérativement notifier ses réserves au fournisseur par lettre recommandée avec accusé de réception.

Conseil de stockage:

Le stockage sur chantier ou en dépôt (et cela qu'elle qu'en soit la durée) doit être effectué sur des dispositifs évitant tout contact avec le sol, à l'abri des intempéries et de diverses projections. Éviter l'empilement (risque de déformation).

Conseil de déballage:



ATTENTION: Pour éviter d'endommager votre portail et ou portillon lors du déballage, coupez l'emballage au niveau des mousses.

C - ON ENTRETIEN

Selon les préconisations de l'ADAL, l'aluminium doit être régulièrement entretenu. En fonction de l'environnement, il est capital d'entretenir régulièrement les installations selon les recommandations suivantes :

adal



Zone à forte fréquentation et sollicitation

(entrée d'immeuble, devanture de magasin, etc.)
Nettoyage fréquent
(tous les 3 à 6 mois)



Zone urbaine, industrielle ou marine

Nettoyage semestriel



Zone rurale ou urbaine peu dense

Nettoyage annuel



PRODUITS RECOMMANDÉS

- Nettoyants domestiques ou industriels à pH neutre
- Produits à vitres et produits vaisselle à pH neutre



PRODUITS INTERDITS

- **Acides** : acétique, chlorhydrique, nitrique, sulfurique
- **Bases** : lessive de soude, eau de Javel, ammoniacque
- **Oxydants** : eau oxygénée
- **Solvants organiques** :
 - Acétone et dérivés (dissolvants)
 - Alcools (ménager, à brûler, médical), isopropanol
 - essence et autres distillats du pétrole : White Spirit, gasoil, essence
 - Nettoyants mastic et dégoudronnants (acétate de méthyléthyle)
 - Produits anti-graffiti : solvants tels que dérivés du propylène glycol, ou de l'essence de térébenthine et leurs mélanges
 - Nettoyants d'atelier pour aluminium ou le PVC : tensio-actifs et alcool
- **Poudre et crème à récurer** : Polish pour rénovation automobile ou pour rénovation thermolaquage

RÉNOVATION

Dans le cas d'un très fort encrassement dû à un manque d'entretien, il est fortement recommandé de pratiquer une opération de rénovation.

Attention : Le nettoyage des parties non lavées naturellement par les eaux de pluie doit s'effectuer plus fréquemment que celui des surfaces exposées.

Avertissements

Pour éviter tout risque d'écrasement, éloignez les doigts des espaces indiqués ci-contre.

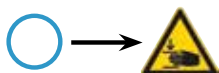

ATTENTION, risque d'écrasement

Entretien des ferrures et organes de rotation

Nous vous recommandons de vérifier et lubrifier 2 fois par an :

- Les pièces en friction, les articulations et les points de verrouillage.
- Le serrage des gonds et des vis de fixation sur la maçonnerie.
- Lubrifier le barillet.

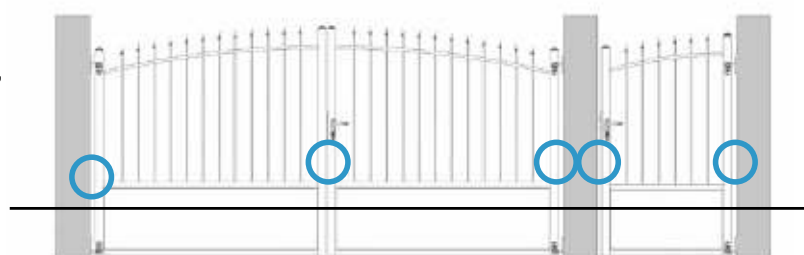

Portails ALU



Battant Design Contemporain CT 107 - RAL 2100 sable

PORTAILS ALU

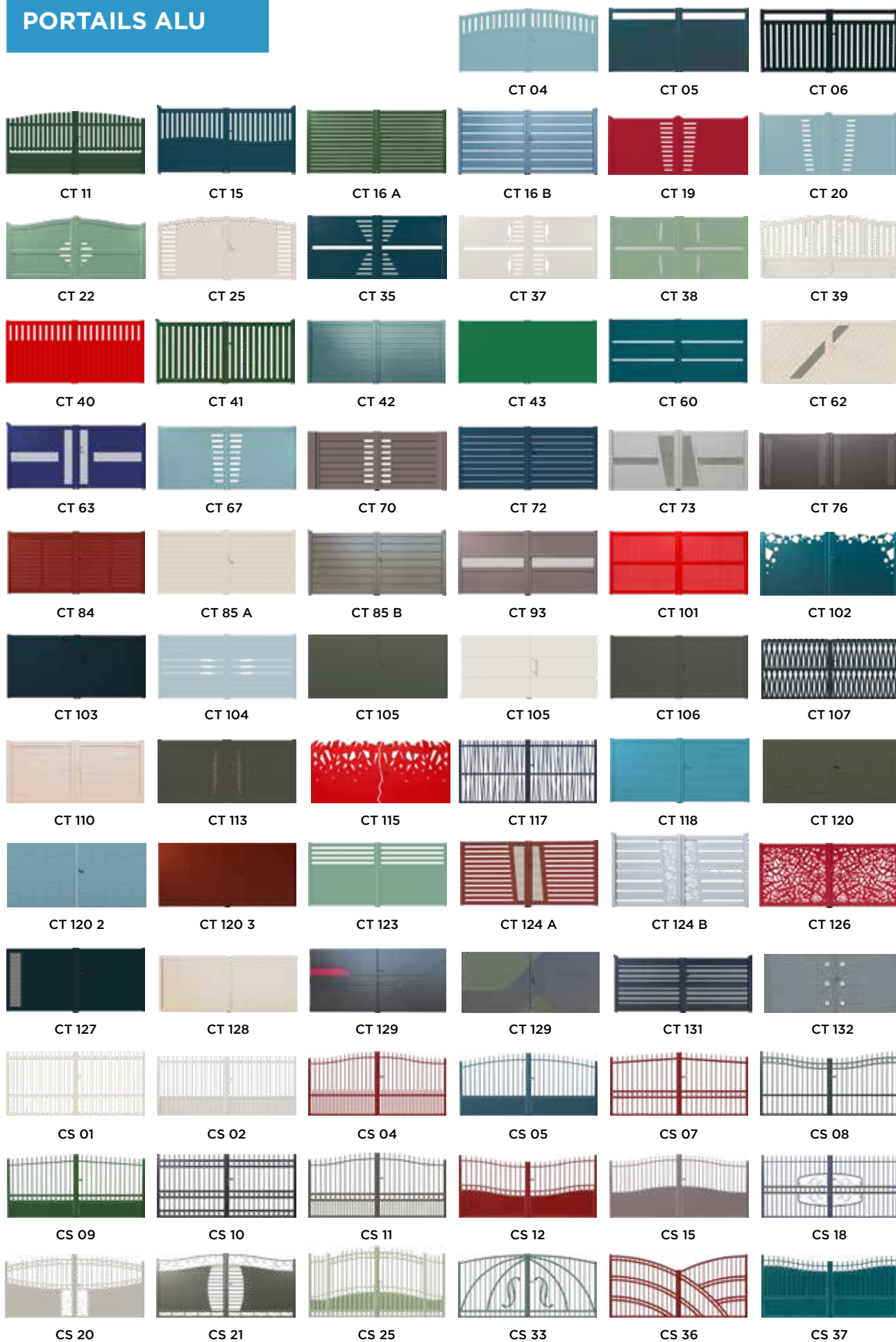

Portails PVC



Battant CG 07 - PVC blanc

PORTAILS PVC

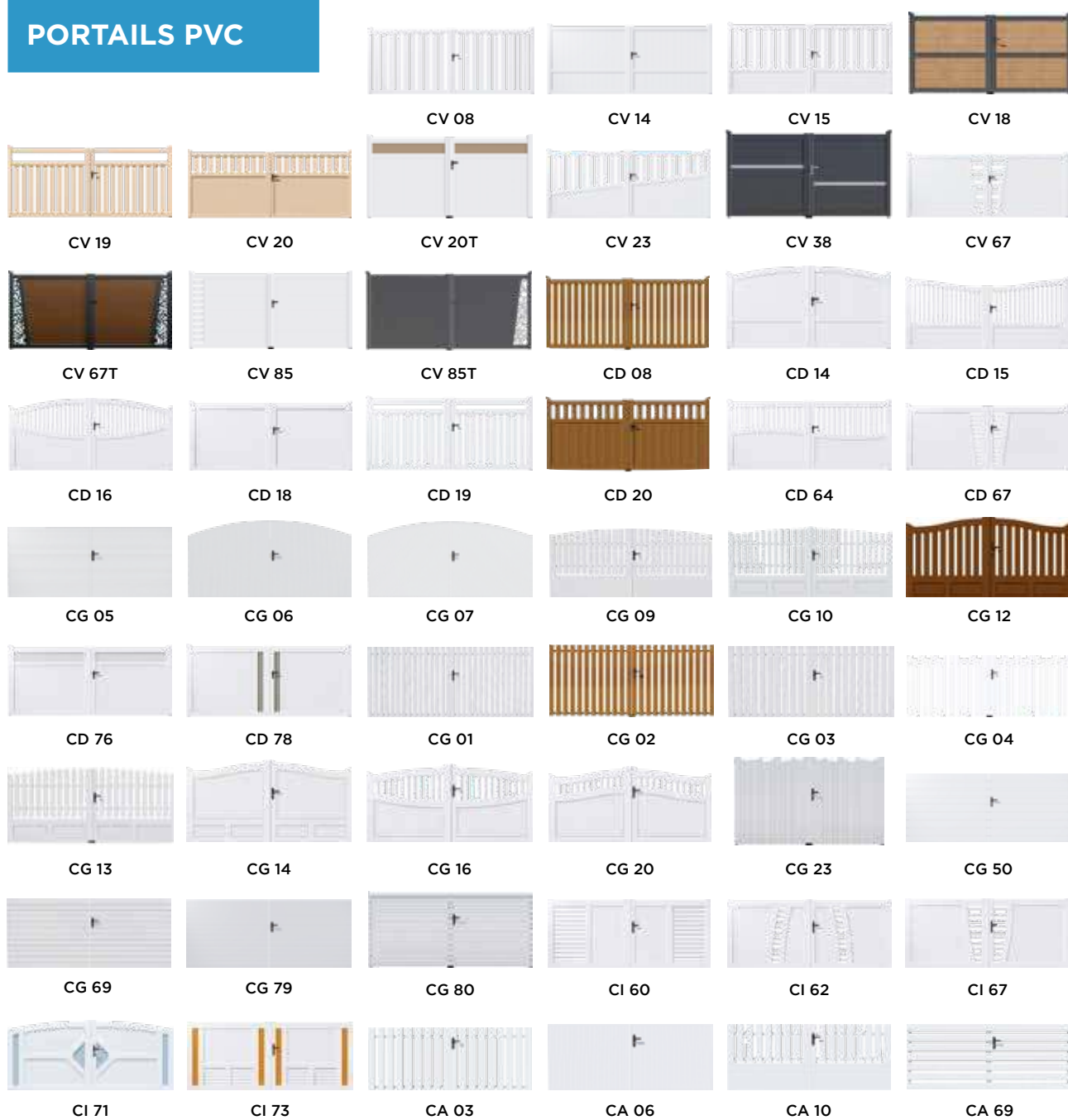

Bien définir ensemble votre projet par étapes

• 1 • DE QUEL(S) PRODUIT(S) AVEZ-VOUS BESOIN ? _____



Portail Contemporain

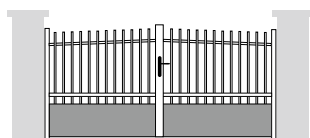

Portail Classique

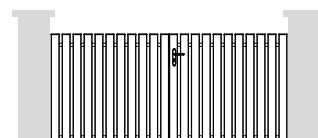

Portail PVC

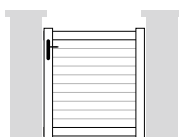

Portillon

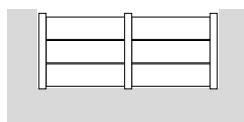

Clôture



Claustra

• 2 • QUEL TYPE D'OUVERTURE ? _____

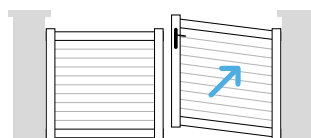

Portail Battant

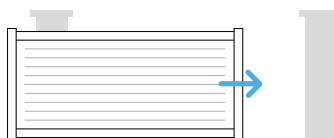

Portail Couissant

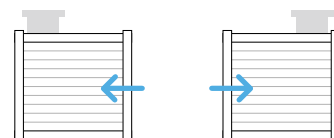

Portail Couissant Oppos'home

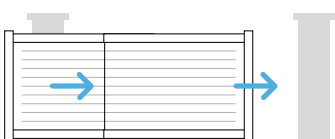

Portail Télescopique

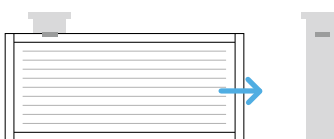

Portail Autoportant

• 3 • QUELLE MATIÈRE & QUEL REMPLISSAGE ? _____

Lames Aluminium
 . Robuste
 . Large choix de coloris

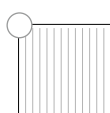

Verticales
130 mm

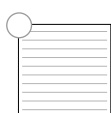

Horizontales
130 mm

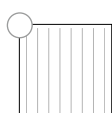

Verticales
200 mm

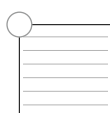

Horizontales
200 mm

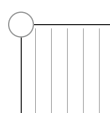

Verticales
290 mm

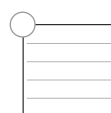

Horizontales
290 mm

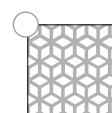

Tôle
décorative

Panneau PVC
 . Léger
 . Résistant
 . Moins coûteux

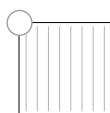

Vertical
300 x 24 mm
Pas de 50 mm

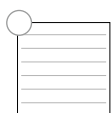

Horizontal
300 x 24 mm
Pas de 50 mm

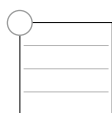

Horizontal
Pas de 150 mm

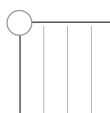

Vertical
Pas de 150 mm

• 4 • QUELLE FORME DE PORTAIL, CLÔTURE ?

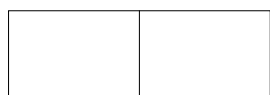

1 > Droit

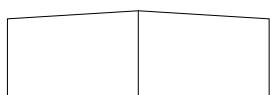

2 > Pointe

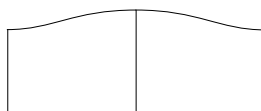

3 > Chapeau
de gendarme

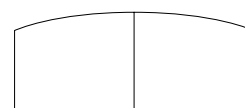

4 > Bombé

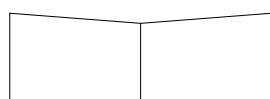

5 > Biais

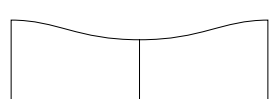

6 > Chapeau
de gendarme
inversé

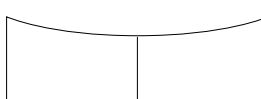

7 > Incurvé

• 5 • QUEL DEGRÉ D'INTIMITÉ ?

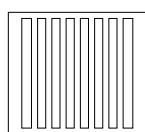

Ajouré
. Zone venteuse
. Bord de mer

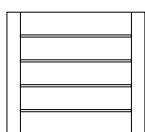

Persienné
. Zone venteuse
. Intimité préservée

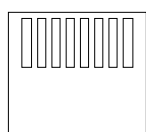

Semi-ajouré

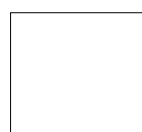

Plein
. Zone non venteuse
. Intimité préservée

• 6 • QUEL TYPE DE FIXATION POUR LA CLÔTURE ?



Scellement

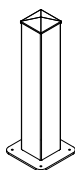

Sur platine

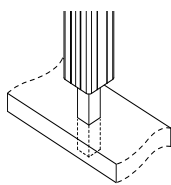

Renfort à sceller
poteau 70 x 70

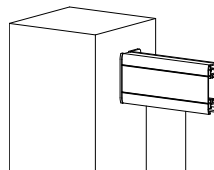

Fixe lisse

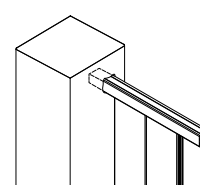

Encastrement

• 7 • QUEL TYPE DE CONFORT ?



Manuel

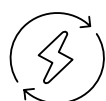

Motorisé



Connecté à une domotique

Personnalisation



BI COLORATION
possible selon
modèle

NUANCIER ALU

TÔLES DÉCORATIVES ET PORTAILS / CLÔTURES ALU

• FINES TEXTURES



• SATINÉS

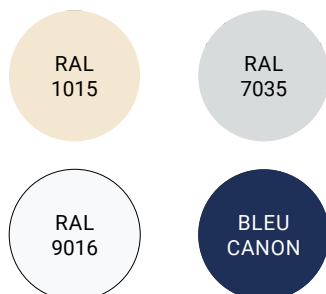

• AUTRES RAL + TONS BOIS



AUTRES RAL



CHÈNE
DORÉ



CHÈNE
FONCÉ

TONS BOIS

(Hors gamme classique)

NUANCIER PVC

• TEINTÉ MASSE

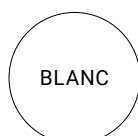

BLANC



1015*
SABLE

• PLAXAGE EN OPTION



GRIS 7016
SABLÉ*



CHÈNE
DORÉ***

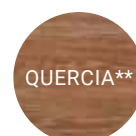

QUERCIA**



CÉNÉRÉ**

Ce sont 2 PVC plaxés ton bois mat texturé (Quercia foncé et Cénéré clair), donnant l'illusion d'un remplissage bois sans les contraintes d'entretien du bois.

*Uniquement pour la gamme alu vissé intégré et clôture CL 17 D et CL 08.

**Uniquement pour la gamme alu vissé intégré et les clôtures CL 17 D et CL 20.

*** Sauf pour la gamme cadre alu vissé apparent.

Les techniques de l'imprimerie ne permettent pas de restituer très exactement la couleur réelle. Coloris non contractuels. Vérifier le coloris choisi sur un nuancier RAL. FT = Fine Texture.

REMPLISSAGE TÔLES ALUMINIUM

PORTAILS / CLÔTURES

• STANDARD

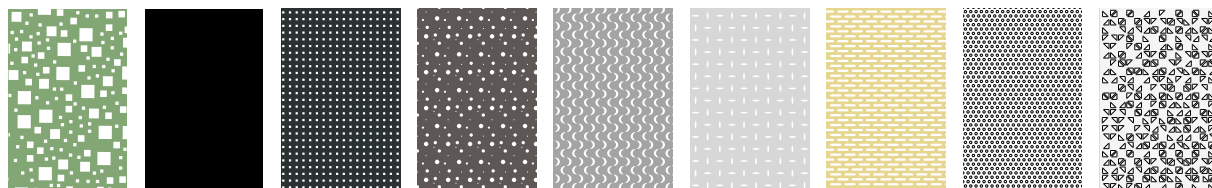

TETRIS

LISSE

CARRÉ
EN LIGNEBULLES
DE SAVON

DEMI-LUNE

ELLIPSE

OBLONG EN
QUINCONCEROND EN
QUINCONCE

PIXELS

• POINÇONNAGE

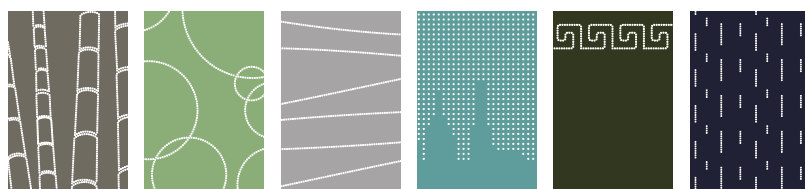

BAMBOU

BULLES

COURBES

VILLE

LISERÉ

LIGNES

Créez votre
propre motif !



• LASER

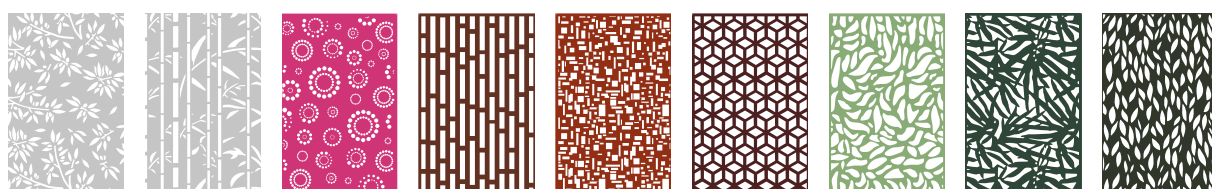

OLÉA

NASTUS

RÉTRO

MÉTRO

KUBIC

POLYGONES

FEUILLAGE

TROPIC

ÉPIS



TRESSÉ

MOYA

JUNGLE

DUNE

SAVANE

MIRAGE

GALET

DOLMEN

ORGANIC



HYLAS



ARGUR



ETERNAL



ODALISQUE



TRAUM



TORRENTIAL



LOÏKA

Motifs supplémentaires pour les portails
CT 127, CT 67T et CT 70T

Motifs supplémentaires
pour le portail CT 126

ON PREND LES COTES

• MESURE D'UN PORTILLON / PORTAIL BATTANT (VUE DE LA RUE):

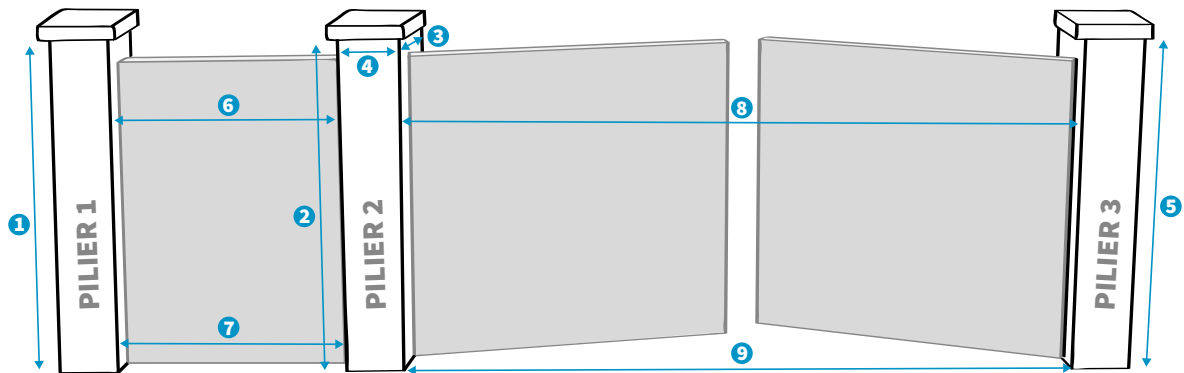

Pilier 1:

1 cm
(Hauteur sous chapeau)

Pilier 2:

2 cm
(Hauteur sous chapeau)

3 cm
(Hauteur sous chapeau)

4 cm
(Hauteur sous chapeau)

Pilier 3:

5 cm
(Hauteur sous chapeau)

Portillon:

6 cm
(Dimensions entre piliers)

7 cm
(Dimensions entre piliers)

Portail:

8 cm
(Dimensions entre piliers)

9 cm
(Dimensions entre piliers)

Bon à savoir :

Il existe des gonds réglables. Si vous n'avez pas encore mis en place vos piliers, l'idéal est de choisir votre portail avant de monter vos piliers.

• MESURE D'UN PORTILLON / PORTAIL COULISSANT (VUE DE LA RUE):

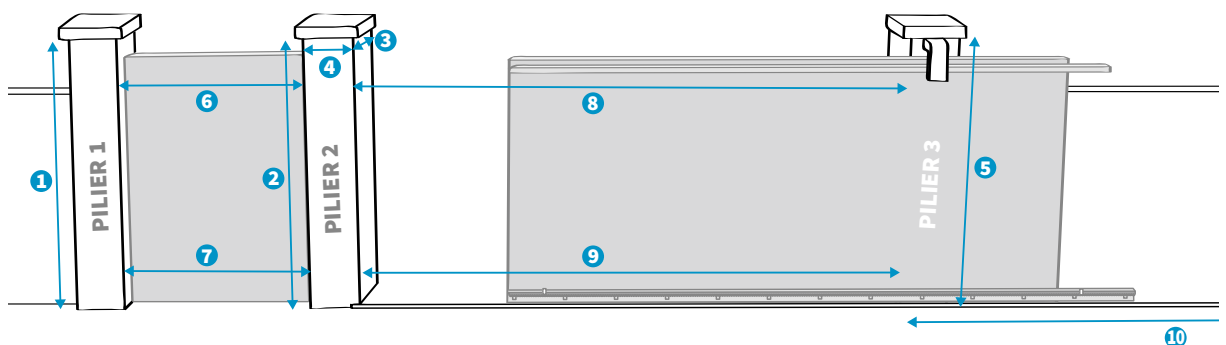

Pilier 1:

1 cm
(Hauteur sous chapeau)

Pilier 2:

2 cm
(Hauteur sous chapeau)

3 cm
(Hauteur sous chapeau)

4 cm
(Hauteur sous chapeau)

Pilier 3:

5 cm
(Hauteur sous chapeau)

Portillon:

6 cm
(Dimensions entre piliers)

7 cm
(Dimensions entre piliers)

Portail:

8 cm
(Dimensions entre piliers)

9 cm
(Dimensions entre piliers)

Refoulement:

10 cm

Bon à savoir :

Si vous n'avez pas encore mis en place vos piliers, l'idéal est de choisir votre portail avant de monter vos piliers.

GÉNÉRALITÉS

• LEXIQUE :

Portail battant (vue de la rue):



Portail coulissant (vue de la rue):

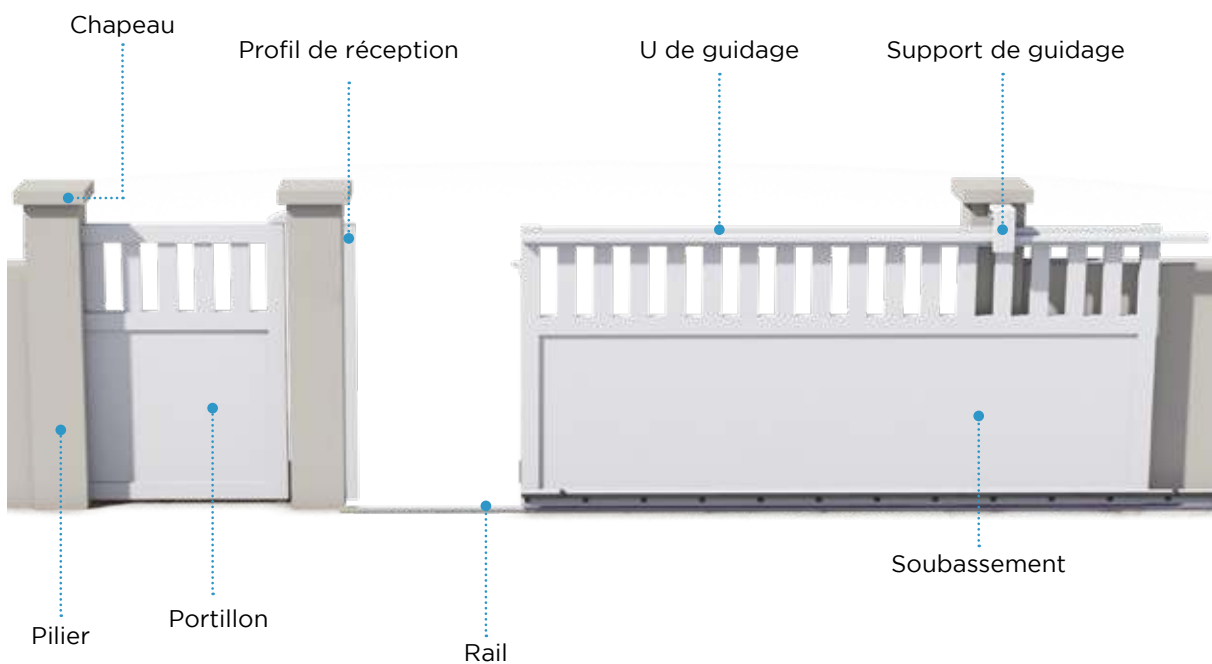

• FORMES :

Portail :

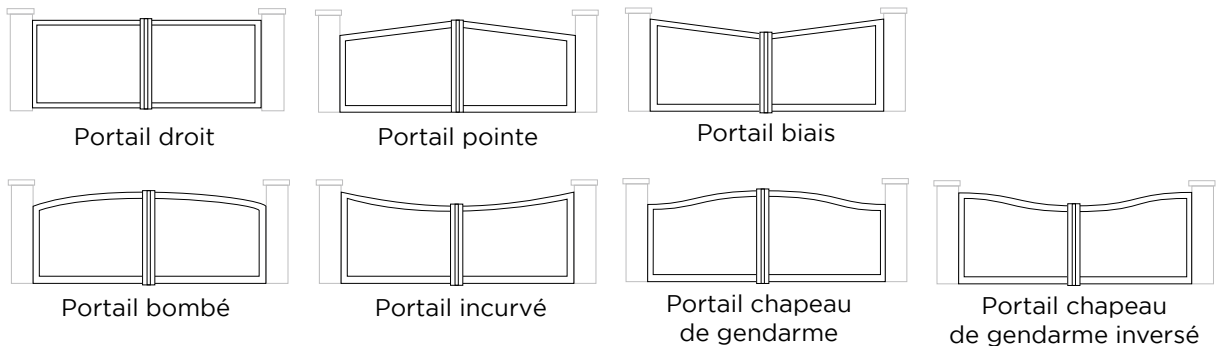

Portillon :

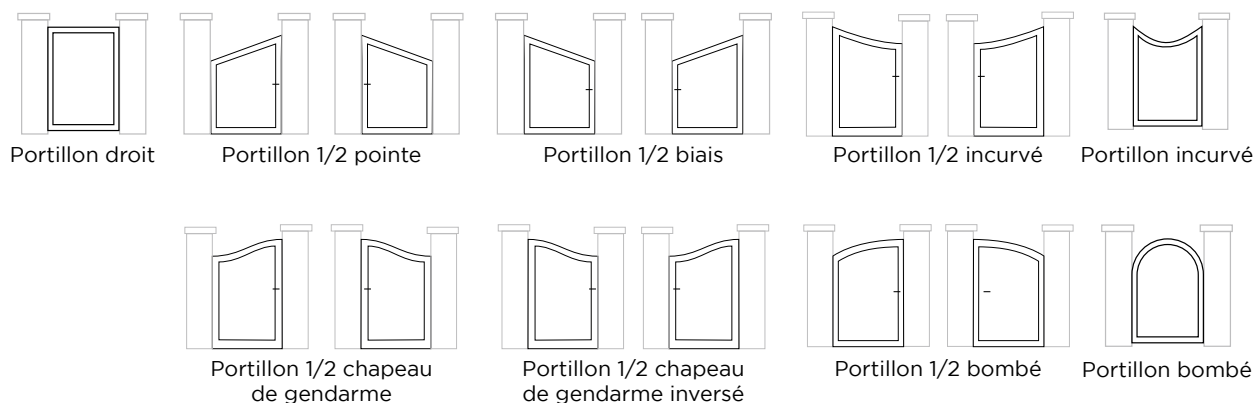

• HAUTEUR DE FLÈCHE :

ALU Contemporain :

PORTAIL BOMBÉ & INCURVÉ																										
L*	2000	2050	2100	2150	2200	2250	2300	2350	2400	2450	2500	2550	2600	2650	2700	2750	2800	2850	2900	2950	3000	3050	3100	3150	3200	3250
PAV	110	115	125	130	140	150	155	70	75	75	80	85	90	90	95	100	105	110	115	120	125	130	130	135	140	150
PAV XL	95	105	110	115	125	130	140	150	65	70	75	75	80	85	90	90	95	100	105	110	115	120	125	130	130	135
RES	95	105	110	115	125	130	140	150	65	70	75	75	80	85	90	90	95	100	105	110	115	120	125	130	130	135

PORTAIL BOMBÉ & INCURVÉ																										
L*	3000	3350	3400	3450	3500	3550	3600	3650	3700	3750	3800	3850	3900	3950	4000	4050	4100	4150	4200	4250	4300	4350	4400	4450	4500	4550
PAV	155	160	165	170	175	105	110	110	115	120	120	125	130	135	135											
PAV XL	140	150	155	160	165	100	100	105	110	110	115	120	120	125	130	135	135	140	145	150	150	155	160	165	170	175
RES	140	150	155	160	165	100	100	105	110	110	115	120	120	125	130	135	135	140	145	150	150	155	160	165	170	175

PORTAIL BOMBÉ & INCURVÉ									
L*	4600	4650	4700	4750	4800	4850	4900	4950	5000
PAV									
PAV XL	175	180	185	190	195	200	205	210	215
RES	175	180	185	190	195	200	205	210	215

PORTAIL CDG, CDGI, BIAIS & POINTE		
L*	DE 2000 À 3500	DE 3500 À 5000
PAV	150	200
PAV XL	150	200
RES	150	200

L* : Clair de maçonnerie.

Dimensions en mm.

PORTILLON 1/2 BOMBÉ & 1/2 INCURVÉ

L*	700	750	800	850	900	950	1000	1050	1100	1150	1200	1250	1300	1350	1400	1450	1500	1550	1600	1650	1700	1750	1800	1850	1900	1950
PAV	40	50	60	70	80	95	105	120	135	150	70	80	85	95	100	110	120	130	140	150	160	170	105	115	120	125
PAV XL	30	40	50	60	70	80	95	105	120	135	150	70	80	85	95	100	110	120	130	140	150	160	100	105	110	120
RES	30	40	50	60	70	80	95	105	120	135	150	70	80	85	95	100	110	120	130	140	150	160	100	105	110	120

PORTILLON 1/2 CDG, 1/2 CDGI, 1/2 BIAIS & 1/2 POINTE

L*	DE 700 À 1950
PAV	100
PAV XL	100
RES	100

ALU Classique :

PORTAIL BOMBÉ, INCURVÉ, CDG, CDGI, BIAIS & POINTE

L*	2000	2050	3000	3050	3100	3150	3200	3250	3300	3350	3400	3450	3500	3550	3600	3650	3700	3750	3800	3850	3900	3950	
Hauteur de flèche	150	150	150	150	150	150	150	150	150	150	150	150	200	200	200	200	200	200	200	200	200	200	200

PORTAIL BOMBÉ, INCURVÉ, CDG, CDGI, BIAIS & POINTE

L*	4000	4050	4100	4150	4200	4250	4300	4350	4400	4450	5000
Hauteur de flèche	200	200	200	200	200	200	200	200	200	200	200

PORTILLON 1/2 BOMBÉ, 1/2 INCURVÉ, 1/2 CDG, 1/2 CDGI, 1/2 BIAIS & 1/2 POINTE

L*	700	750	800	850	900	950	1000	1050	1100	1150	1200	1250	1300	1350	1400	1450	1500	1550	1600	1650	1700	1750	1800	1850	1900	1950
Hauteur de flèche	100	100	100	100	100	100	100	100	100	100	100	100	100	100	100	100	100	100	100	100	100	100	100	100	100	100

PVC

PORTAIL BOMBÉ & INCURVÉ

L*	DE 2000 À 4500
Gainé	Nous consulter
Intégré	
Mouluré	

PORTILLON 1/2 BOMBÉ & 1/2 INCURVÉ

L*	DE 700 À 1900
Gainé	Nous consulter
Intégré	
Mouluré	

PORTILLON 1/2 CDG & 1/2 CDGI

L*	DE 700 À 1263	DE 1264 À 1762	DE 1763 À 1900
Gainé	100	150	200

PORTILLON 1/2 BIAIS & 1/2 POINTE

L*	DE 700 À 1259	DE 1260 À 1760	DE 1761 À 1900
Gainé	50	100	150

L*	DE 700 À 1259	DE 1260 À 1759	DE 1760 À 1900
Intégré et Mouluré	100	150	200

L*	DE 700 À 1259	DE 1260 À 1759	DE 1760 À 1900
Intégré et Mouluré	50	50	50

PORTAIL CDG & CDGI

L*	DE 2000 À 2509	DE 2510 À 3511	DE 3512 À 4500
Gainé	100	150	200

PORTAIL BIAIS & POINTE

L*	DE 2000 À 2511	DE 2512 À 3511	DE 3512 À 4500
Gainé	50	100	150

L*	DE 2000 À 2519	DE 2520 À 3449	DE 3550 À 4500
Intégré et Mouluré	100	150	200

L*	DE 2000 À 2519	DE 2520 À 3449	DE 3550 À 4500
Intégré et Mouluré	50	100	150

Uniquement pour les modèles de portails pourvus d'un remplissage par panneau ou avec traverse haute 120x28.

TYPES D'OUVERTURE PORTAILS BATTANTS ALU

• CONTEMPORAIN PAVILLON:

Avec pente à 90°
PORTAIL ENTRE PILIERS poussant ou tirant, gauche ou droite à 90°

Poussant

ext.

Tirant

ext.

Avec pente à 180°
PORTAIL ENTRE PILIERS poussant ou tirant, gauche ou droite à 180° avec pentures + gonds

Poussant

ext.

Tirant

ext.

ENTRE PILIERS ouverture 90° avec gonds axés au montant

ext.

ARRIÈRE PILIERS 180° (en sur largeur avec pente)

ext.

AVANT PILIERS 180° (en sur largeur avec pente)

ext.

ARRIÈRE PILIERS 180° (en sur largeur avec gond axé)

ext.

AVANT PILIERS 180° (en sur largeur avec gond axé)

ext.

PENTE + GOND POUSSANT OU TIRANT 90°

VALEUR DE X	
PAVILLON XL	PAVILLON
147	142

VALEUR DE Y	
PAVILLON XL	PAVILLON
115.5	110.5

ARRIÈRE PILIER SUR LARGEUR
OPTION PENTE + GOND POUSSANT 90°

VALEUR DE Y	
PAVILLON XL	PAVILLON
86	83

VALEUR DE Z	
PAVILLON XL	PAVILLON
12	14

PENTE + GOND POUSSANT OU TIRANT 180°

VALEUR DE X	
PAVILLON XL	PAVILLON
58	53

ARRIÈRE PILIER SUR LARGEUR
GOND AXÉ AU MONTANT POUSSANT 90°

VALEUR DE X	
PAVILLON XL	PAVILLON
31	33

VALEUR DE Y	
PAVILLON XL	PAVILLON
95	101

VALEUR DE Z	
PAVILLON XL	PAVILLON
31	24

• CLASSIQUE ET RÉSIDENCE CONTEMPORAIN ALUMINIUM :

Avec pente à 90°
PORTAIL ENTRE PILIERS poussant, gauche ou droite à 90°

Poussant

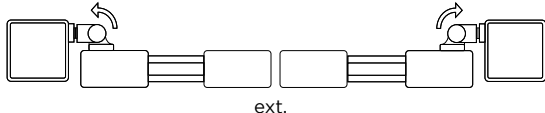

Avec pente à 90°
PORTAIL ENTRE PILIERS tirant, gauche ou droite à 90°

Poussant

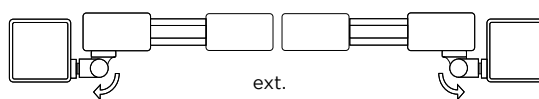

Avec pente à 180°
PORTAIL ENTRE PILIERS poussant ou tirant, gauche ou droite à 180° avec pentures + gonds

Poussant

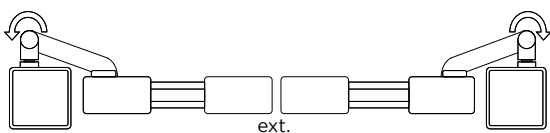

Tirant

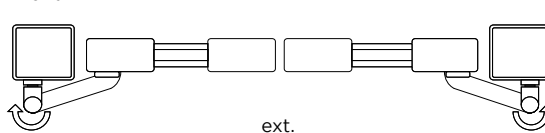

ENTRE PILIERS ouverture
90° avec gonds axés au
montant

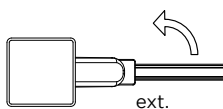

ARRIÈRE PILIERS 180°
(en sur largeur avec
pente)

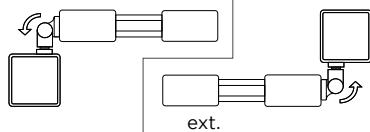

AVANT PILIERS 180°
(en sur largeur avec
pente)

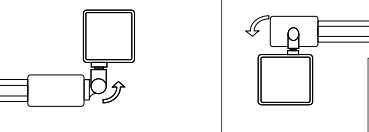

ARRIÈRE PILIERS 180°
(en sur largeur avec
gond axé)

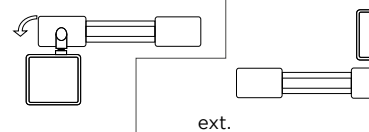

AVANT PILIERS 180°
(en sur largeur avec
gond axé)

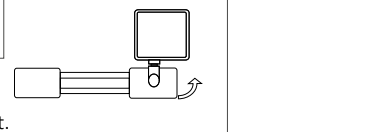

PENTE + GOND POUSSANT OU TIRANT 90°

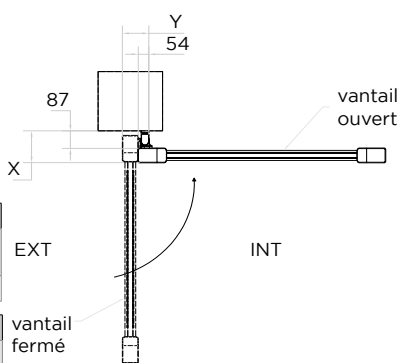
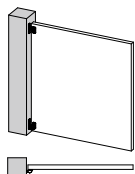

VALEUR DE Y

Résidence CLASSIQUE ET
CONTEMPORAIN SOUDÉ

127

VALEUR DE Y

Résidence CLASSIQUE ET
CONTEMPORAIN SOUDÉ

95.5

ARRIÈRE PILIER SUR LARGEUR OPTION PENTE
+ GOND POUSSANT 90°

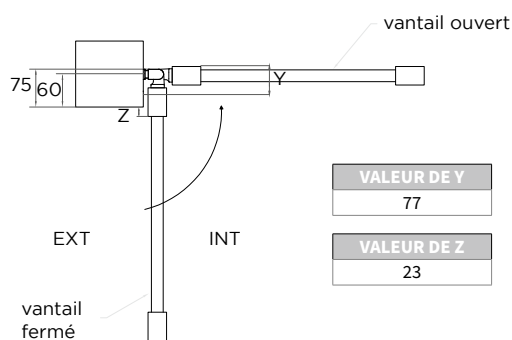

VALEUR DE Y

77

VALEUR DE Z

23

PENTE + GOND POUSSANT OU TIRANT 180°

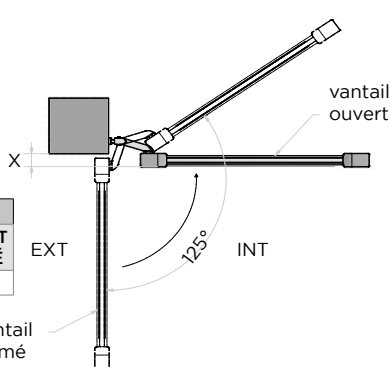
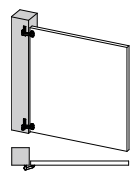

VALEUR DE Y

Résidence CLASSIQUE ET
CONTEMPORAIN SOUDÉ

38

ARRIÈRE PILIER SUR LARGEUR GOND AXÉ
AU MONTANT POUSSANT 90°

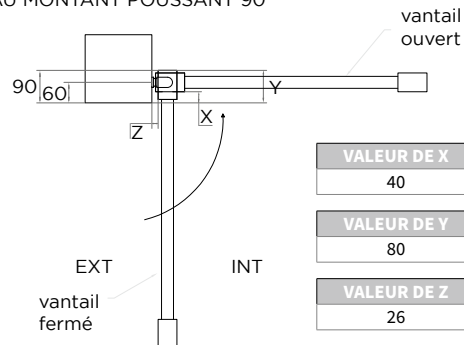

VALEUR DE X

40

VALEUR DE Y

80

VALEUR DE Z

26

• ENCOMBREMENT ALUMINIUM:

• En feuillure gonds + pentures

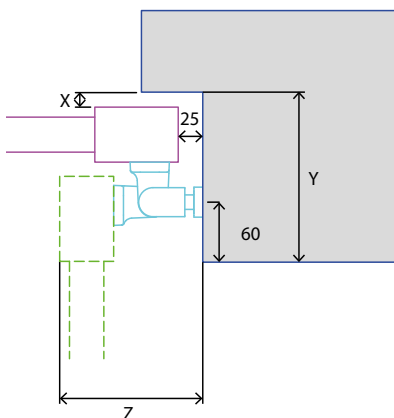

	X	Y	Z
Pavillon	15	170	146
Pavillon XL	15	175	151
Résidence Classique	25	165	131
Résidence Contemporain	21	165	135

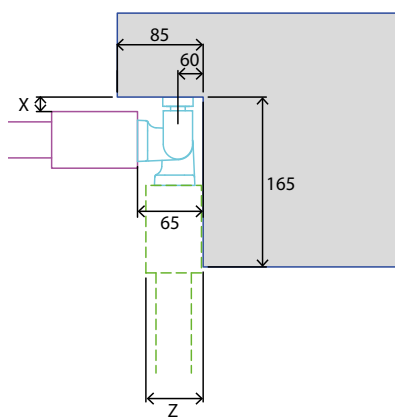

	X	Z
Pavillon	14	57
Pavillon XL	12	59
Résidence Classique	23	48
Résidence Contemporain	21	50

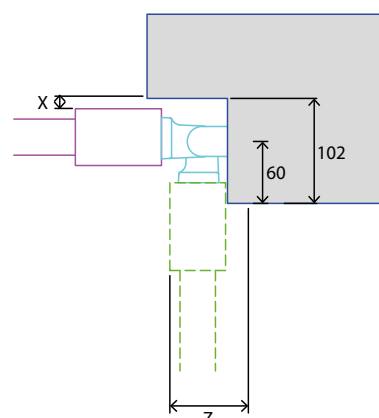

	X	Z
Pavillon	10	78
Pavillon XL	8	80
Résidence Classique	18	69
Résidence Contemporain	10	71

• Sur pilier

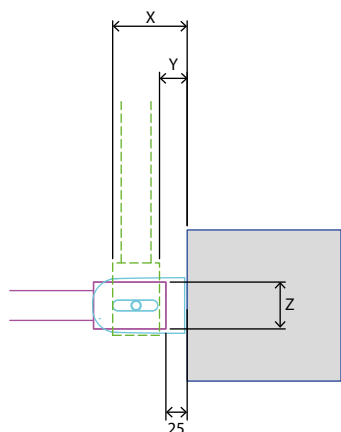

Pose entre pilier gonds axés au montant

	X	Y	Z
Pavillon	88	33	55
Pavillon XL	96	36	60
Résidence Classique	75	35	40
Résidence Contemporain	77	33	44

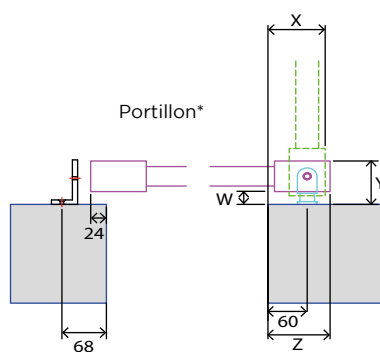

Pose en applique arrière pilier en sur largeur gonds axés au montant

	W	X	Y	Z
Pavillon	24	88	78	95
Pavillon XL	31	91	91	101
Résidence Classique	26	80	66	90
Résidence Contemporain	26	82	68	90

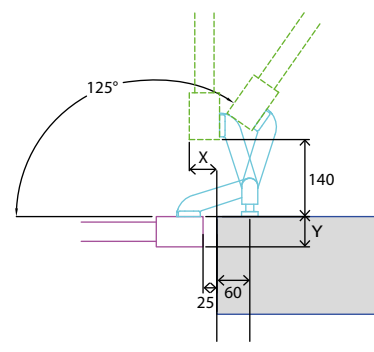

Pentures 180°

	X	Z
Pavillon	50	55
Pavillon XL	55	60
Résidence Classique	35	40
Résidence Contemporain	35	44

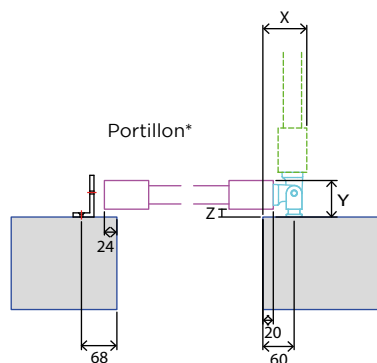

Pose arrière pilier en sur largeur gonds + pentures

	X	Y	Z
Pavillon	84	70	15
Pavillon XL	87	73	13
Résidence Classique	77	63	23
Résidence Contemporain	79	65	21

● Vantail ouvert ● Vantail fermé ● Pilier ● Gonds

* Nous conseillons de prévoir un poteau de 80 x 80 mm pour fixer la gâche.

TYPES D'OUVERTURE PORTAILS BATTANTS PVC

• PAVILLON CADRE ALU VISSÉ INTÉGRÉ :

Avec pente à 90°
PORTAIL ENTRE PILIERS poussant, gauche ou droite à 90°
avec gonds axés aux montants

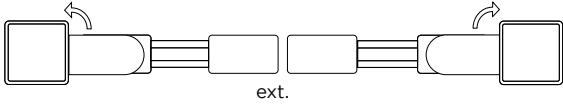

Avec pente à 90°
PORTAIL ENTRE PILIERS tirant, gauche ou droite
à 90° avec gonds axés aux montants

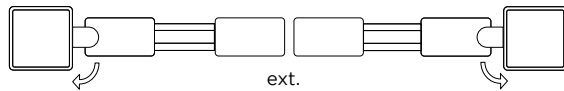

Avec pente à 90°
PORTAIL ENTRE PILIERS poussant ou tirant, gauche ou droite à 90° avec pentures en appliques

Poussant

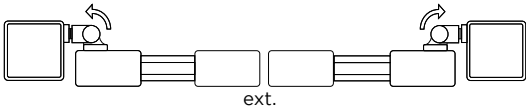

Tirant

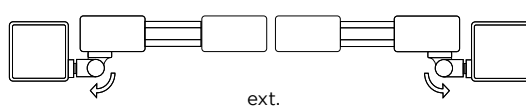

PORTAIL ENTRE PILIERS poussant ou tirant, gauche ou droite à 180° avec pentures + gonds

Poussant

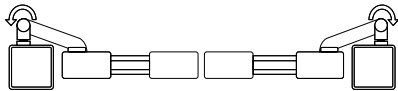

Tirant

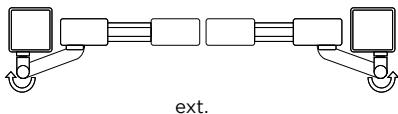

AVANT PILIERS 180°
(en sur largeur avec pente)

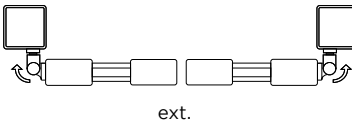

ARRIÈRE PILIERS 180°
(en sur largeur avec pente)

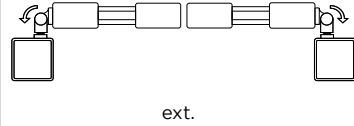

AVANT PILIERS 180°
(en sur largeur avec gond axé)

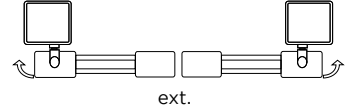

ARRIÈRE PILIERS 180°
(en sur largeur avec gond axé)

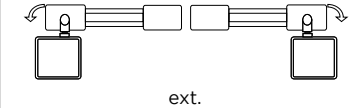

PENTURE + GOND POUSSANT OU TIRANT 90°

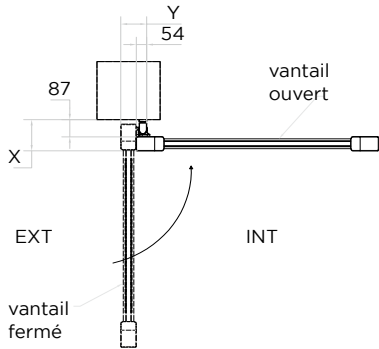
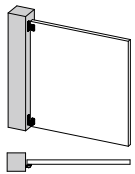

VALEUR DE X
PAVILLON
151
VALEUR DE Y
PAVILLON
118

ARRIÈRE PILIER GOND AXÉ AU MONTANT POUSSANT 90°

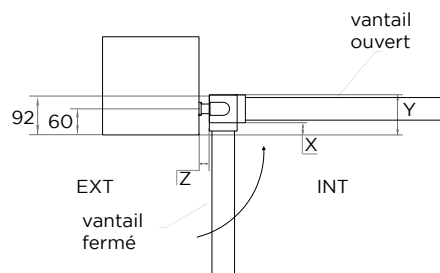

VALEUR DE X
28

VALEUR DE Y
92

VALEUR DE Z
24

PENTURE + GOND POUSSANT OU TIRANT 180°

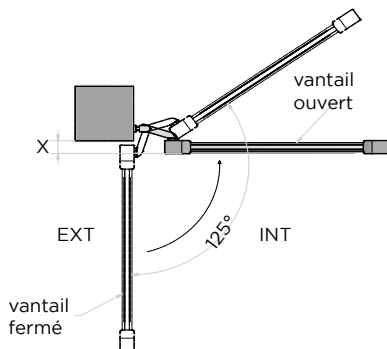
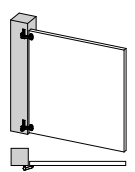

VALEUR DE X
PAVILLON
62

• RÉSIDENCE CADRE INOX SOUDÉ GAINÉ :

Avec penture à 90°
PORTAIL ENTRE PILIERS poussant, gauche ou droite à 90° avec gonds axés aux cadres

ext.

Avec penture à 90°
PORTAIL ENTRE PILIERS tirant, gauche ou droite à 90° avec gonds axés aux cadres

ext.

Avec penture à 90°
PORTAIL ENTRE PILIERS poussant, gauche ou droite à 90° avec pentures + gonds

ext.

Avec penture à 90°
PORTAIL ENTRE PILIERS tirant, gauche ou droite à 90° avec pentures + gonds

ext.

Avec penture à 180°
PORTAIL ENTRE PILIERS poussant ou tirant, gauche ou droite à 180° avec penture + gonds

Poussant

ext.

Tirant

ext.

PENTURE + GOND POUSSANT OU TIRANT 90°

VALEUR DE X
RÉSIDENCE
147 à 155

VALEUR DE Y
RÉSIDENCE
104 à 112

PENTURE + GOND POUSSANT OU TIRANT 180°

VALEUR DE X
RÉSIDENCE
80 à 88

• RÉSIDENCE CADRE INOX INTÉGRÉ :

Avec penture à 90°
 PORTAIL ENTRE PILIERS poussant, gauche ou droite à 90°
 avec gonds axés aux montants

ext.

Avec penture à 90°
 PORTAIL ENTRE PILIERS tirant, gauche ou droite à 90°
 avec gonds axés aux montants

ext.

Avec penture à 90°
 PORTAIL ENTRE PILIERS poussant ou tirant, gauche ou droite à 90° avec pentures en appliques

Poussant

ext.

Tirant

ext.

Avec penture à 180°
 PORTAIL ENTRE PILIERS poussant ou tirant, gauche ou droite à 180° avec pentures + gonds

Poussant

Tirant

ext.

AVANT PILIERS 180°
 (en sur largeur avec penture)

ext.

ARRIÈRE PILIERS 180°
 (en sur largeur avec penture)

ext.

AVANT PILIERS 180°
 (en sur largeur avec gond axé)

ext.

ARRIÈRE PILIERS 180°
 (en sur largeur avec gond axé)

ext.

PENTURE + GOND POUSSANT OU TIRANT 90°

VALEUR DE X

RÉSIDENCE

145

VALEUR DE Y

RÉSIDENCE

112

EXT INT

vantail ouvert

vantail fermé

ARRIÈRE PILIER GOND AXÉ AU MONTANT POUSSANT 90°

VALEUR DE X

31

VALEUR DE Y

89

VALEUR DE Z

21

EXT INT

vantail ouvert

vantail fermé

PENTURE + GOND POUSSANT OU TIRANT 180°

VALEUR DE X

RÉSIDENCE

56

EXT INT

vantail ouvert

vantail fermé

125°

• RÉSIDENCE CADRE INOX INTÉGRÉ MOULURÉ :

Avec penture à 90°
PORTAIL ENTRE PILIERS poussant, gauche ou droite à 90° avec pentures + gonds

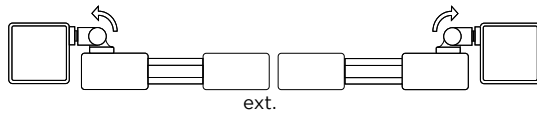

Avec penture à 90°
PORTAIL ENTRE PILIERS tirant, gauche ou droite à 90° avec pentures + gonds

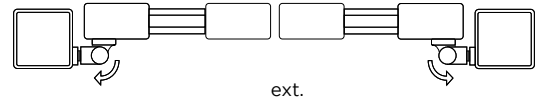

Avec penture à 180°
PORTAIL ENTRE PILIERS poussant ou tirant, gauche ou droite à 180° avec penture + gonds

Poussant

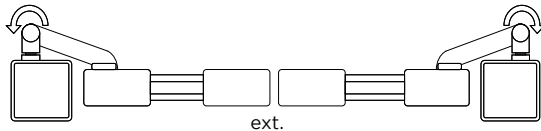

Tirant

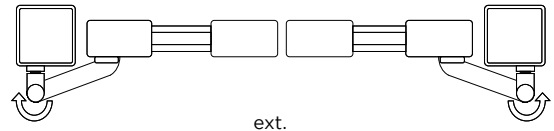

AVANT PILIERS 180° (en sur largeur avec penture)

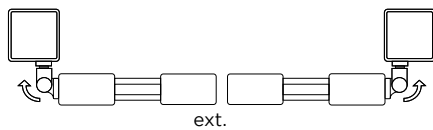

ARRIÈRE PILIERS 180° (en sur largeur avec penture)

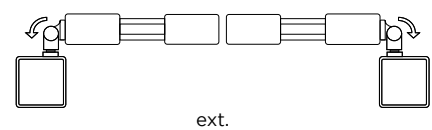

PENTURE + GOND POUSSANT OU TIRANT 90°

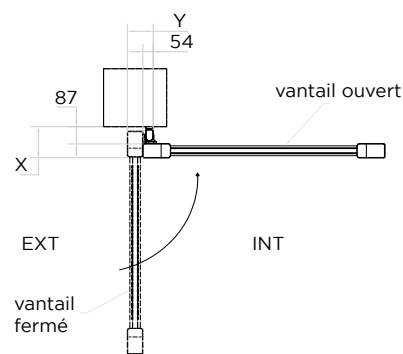
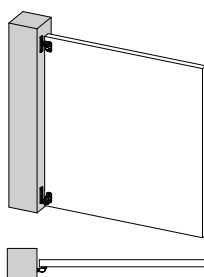

VALEUR DE X
RÉSIDENCE
145

VALEUR DE Y
RÉSIDENCE
112

PENTURE + GOND POUSSANT OU TIRANT 180°

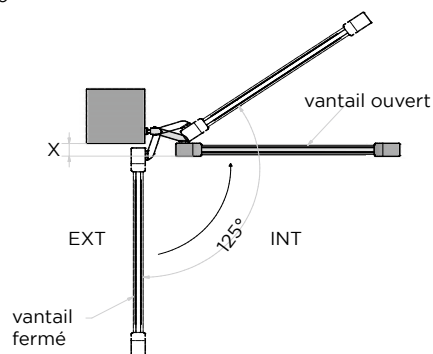
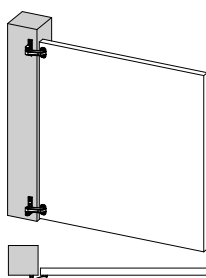

VALEUR DE X
RÉSIDENCE
56

• ENCOMBREMENT PVC :

• Sur pilier

Pose entre pilier
gond axé au montant

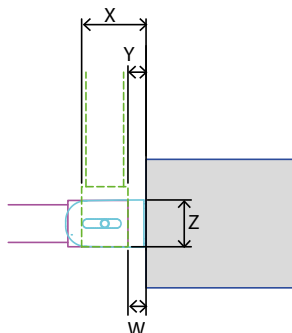

Portail			
	Alu Vissé Intégré	Inox Intégré et Intégré Mouluré	Inox Soudé Gainé
W	25	25	20
X	89	94	103
Y	25	36	35
Z	65	58	68
Portillon			
W	15	15	15
X	79	83	98
Y	15	26	30
Z	65	58	68

Pose arrière pilier
gond axé au montant

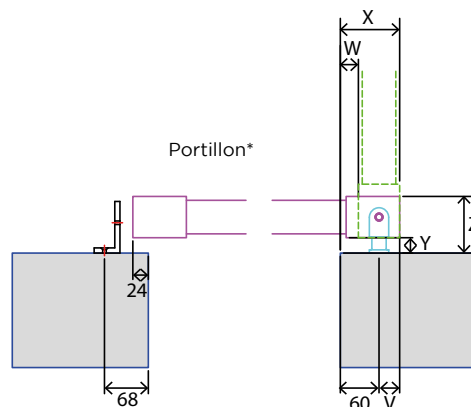

	Alu Vissé Intégré	Inox Intégré et Intégré Mouluré	Inox Soudé Gainé
V		100	NON RÉALISABLE
W	28	31	
X	92	89	
Y	24	31	
Z	88	89	

Pose arrière pilier
penture 180°

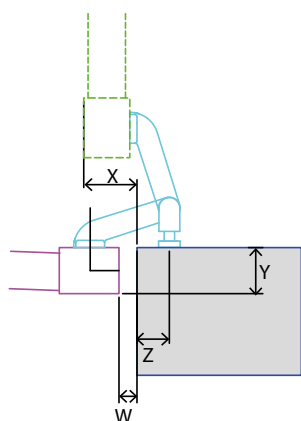

Portail			
	Alu Vissé Intégré	Inox Intégré et Intégré Mouluré	Inox Soudé Gainé
W	25	25	20
X	74	68	68
Y	64	58	68
Z	45	45	60
Portillon			
W	15	15	15
X	65	63	63
Y	64	58	68
Z	53	55	60

Pose arrière pilier
gond + penture

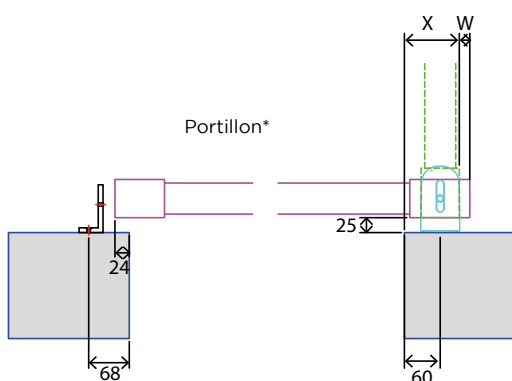

Portail			
	Alu Vissé Intégré	Inox Intégré et Intégré Mouluré	Inox Soudé Gainé
X	92	100	NON RÉALISABLE
Y	92	89	

* Nous conseillons de prévoir un poteau de 80 x 80 mm pour fixer la gâche.

CACHE GÂCHE ÉLECTRIQUE ET MANUEL

- Le cache gâche se compose d'un profil de 60 x 40 mm et d'une battue. Ils sont tous les deux pré-usinés pour permettre d'y insérer facilement la gâche.

Les avantages :

- Pose rapide.
- Esthétique préservée: Passage des câbles électriques à l'intérieur du profil.

Gâche électrique encastrée :

- Une impulsion décondamne la gâche de façon permanente (contact stationnaire intégré).
- La gâche électrique se recondamne automatiquement après l'ouverture.
- Caractéristique électrique: 10 / 24 V.



Gâche électrique encastrée :



Gâche manuelle :

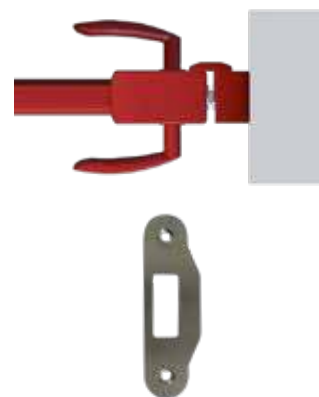

Encombrement :

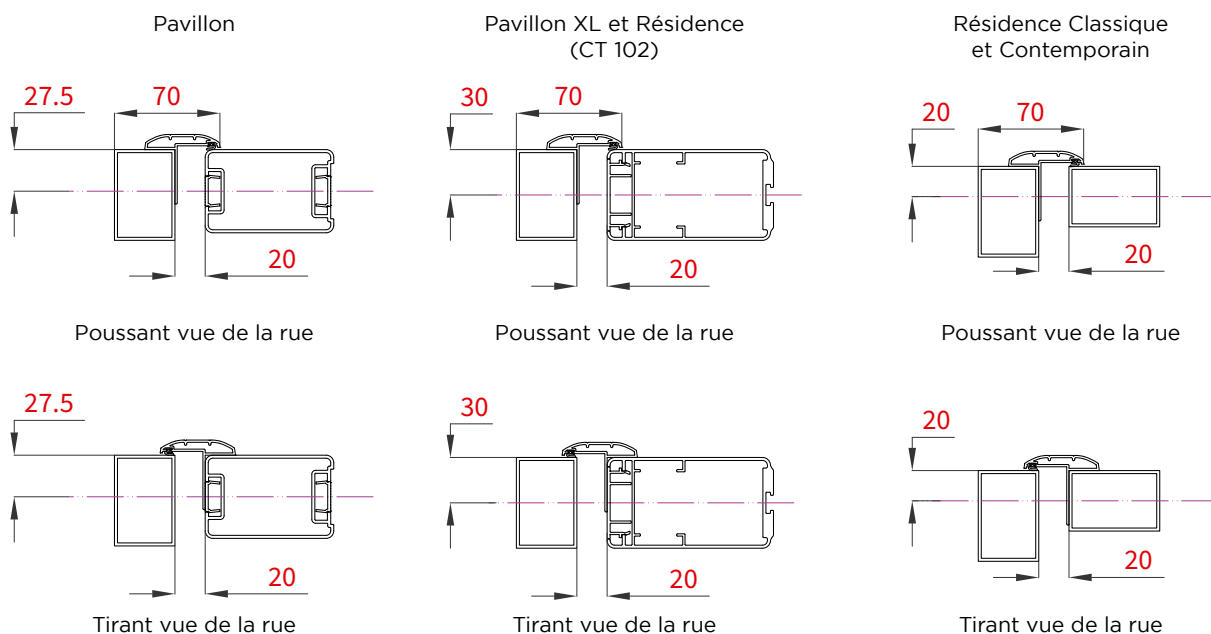

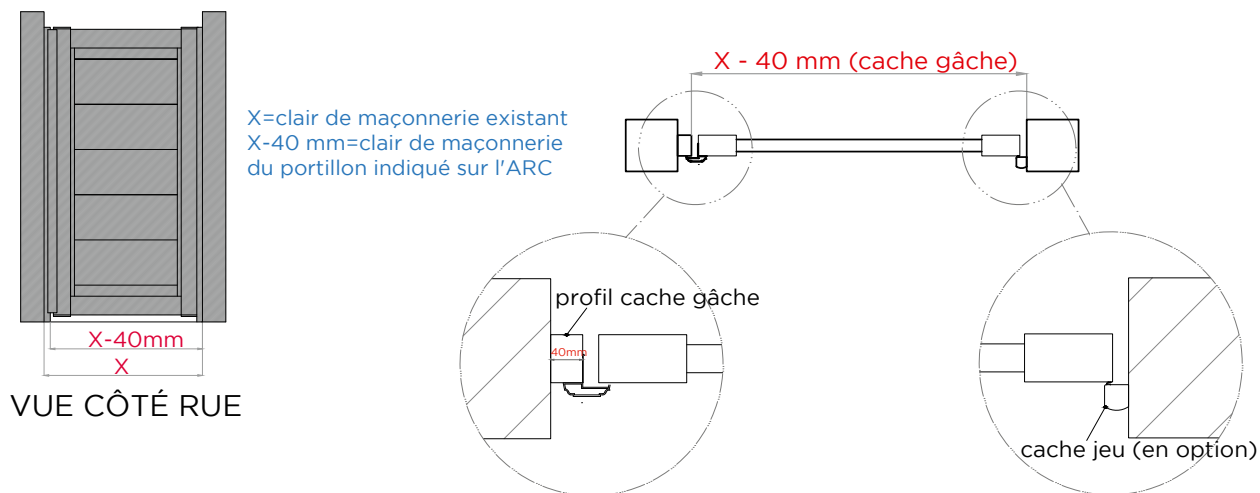

Cas d'un portillon droit poussant :

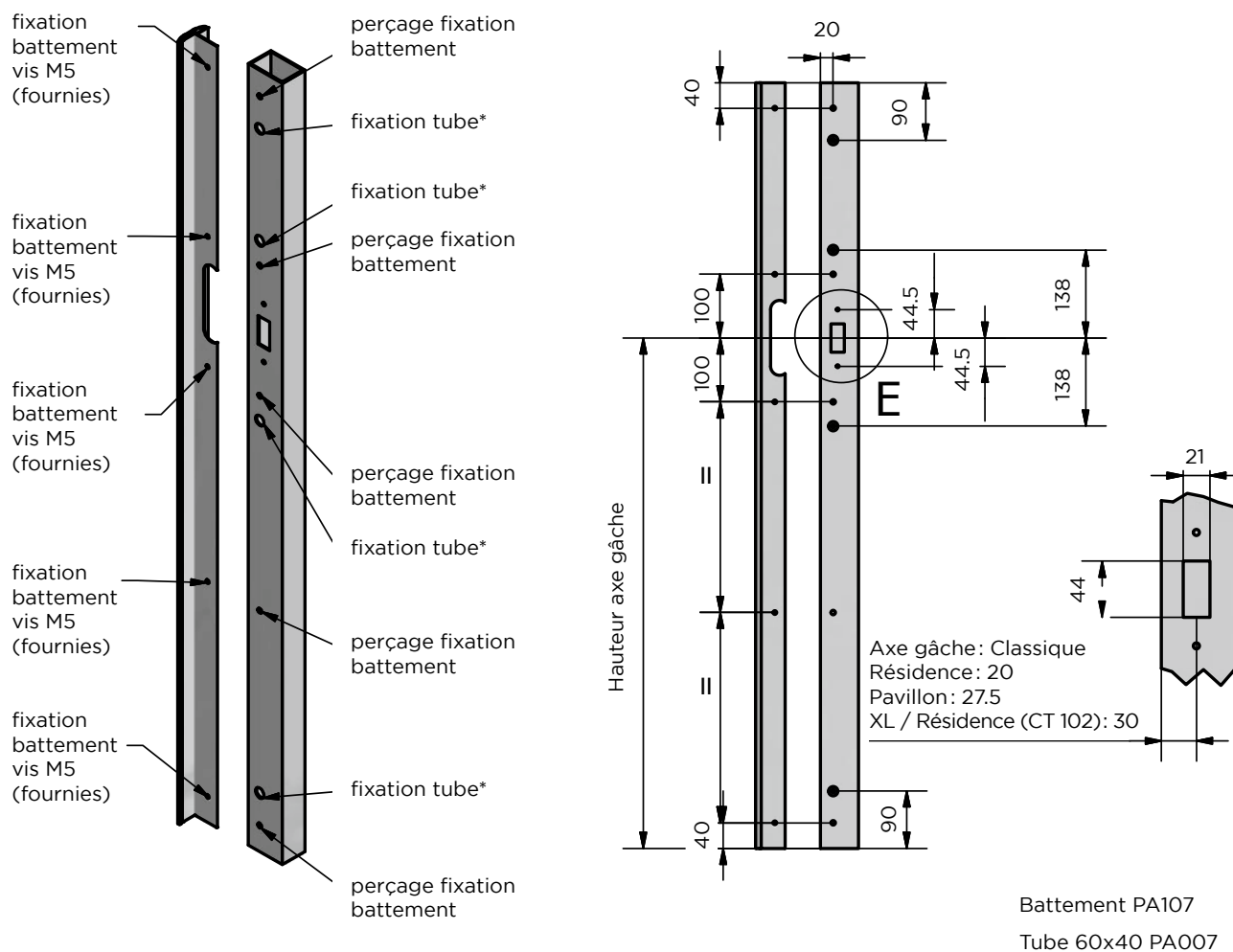

* Perçage $\varnothing 15 + \varnothing 6\text{ mm}$.

TYPES D'OUVERTURE PORTAILS COULISSANTS ALU / PVC

Sauf PVC cadre gainé, voir page 38

• PRINCIPE GÉNÉRAL :

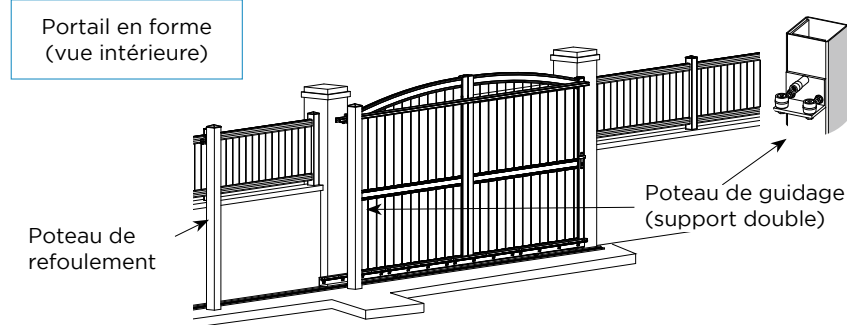
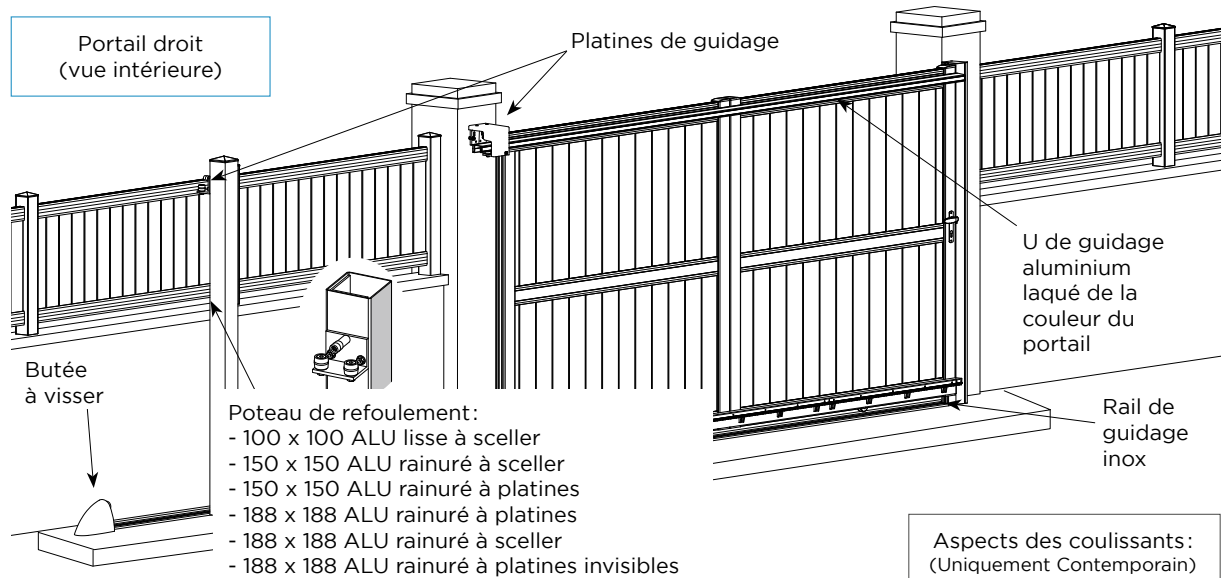

Aspects des coulissants:
(Uniquement Contemporain)

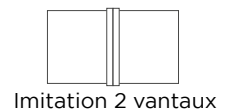

Variations selon modèle (voir tarif)

	Pas de pilier**	Piliers existants	Mur filant > 100 mm / hauteur portail + piliers existants
Portail forme droite	3 poteaux	1 poteau	Aucun poteau
Portail en forme	4 poteaux	2 poteaux	1 poteau LG < 4000 2 poteaux LG > 4000

* Portail coulissant inférieur ou égal à 4000 mm (clair de maçonnerie): nous vous conseillons la pose d'un poteau de refoulement.

Au-delà de 4000, poteau de refoulement obligatoire.

** Poteaux piliers: 100 x 100 non réalisables.

*** Poteaux piliers: prévoir hauteur portail + 100 mm.

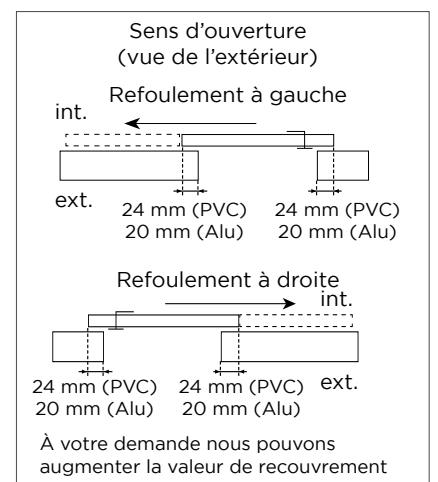

TYPES D'IMPLANTATION

• IMPLANTATION PORTAIL DROIT

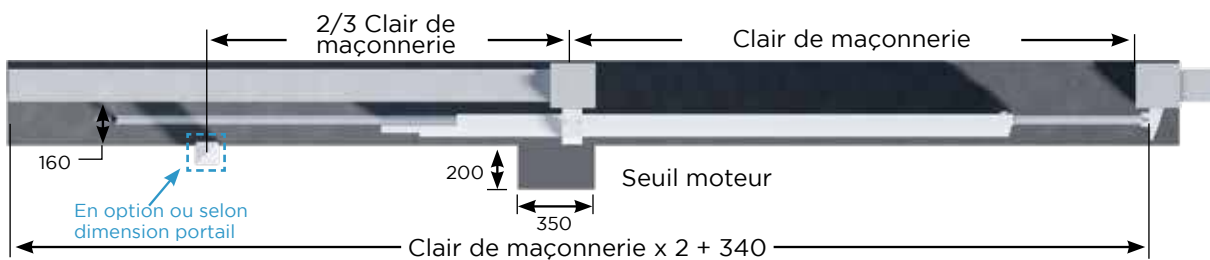
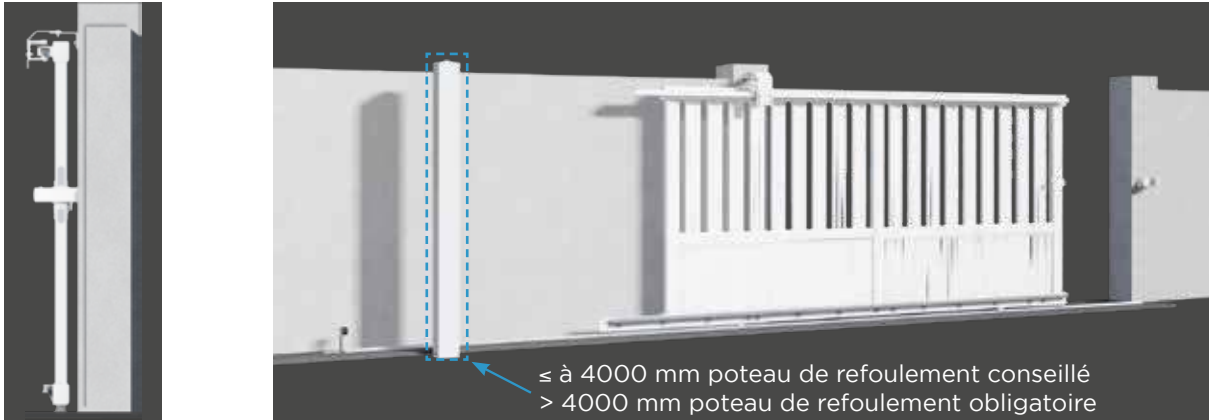

• IMPLANTATION PORTAIL EN FORME

181 mm	Contemporain Pavillon
183,5 mm	Contemporain Résidence et Pavillon XL
173,5 mm	Classique

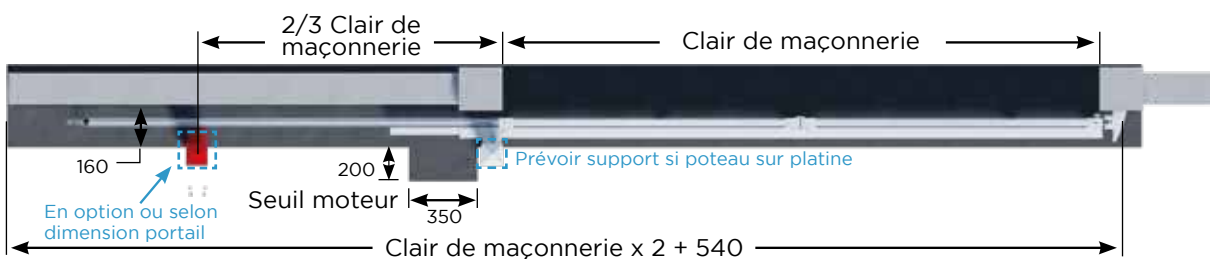
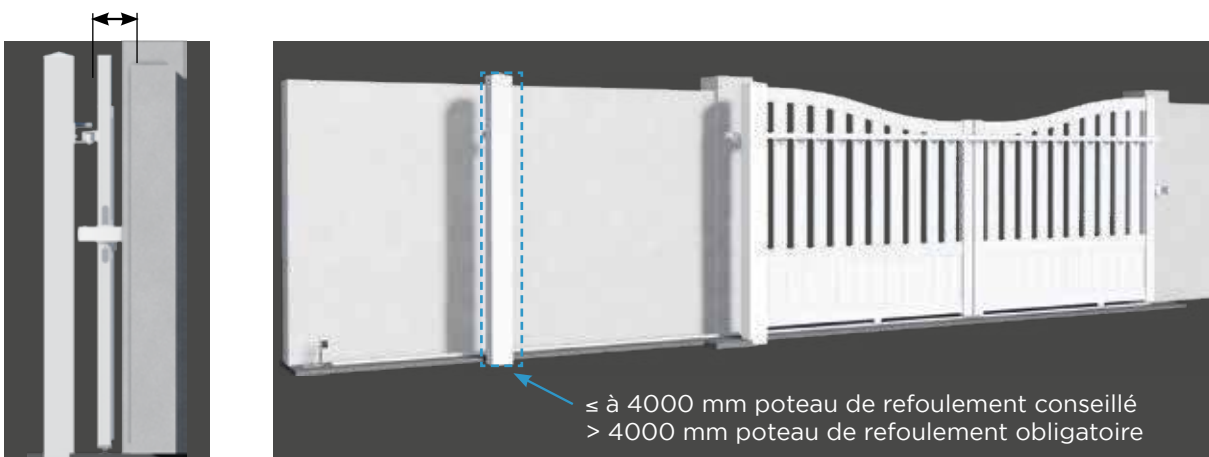

TYPES D'OUVERTURE PORTAILS COULISSANTS PVC

• CADRE INOX SOUDÉ GAINÉ

Principe général :

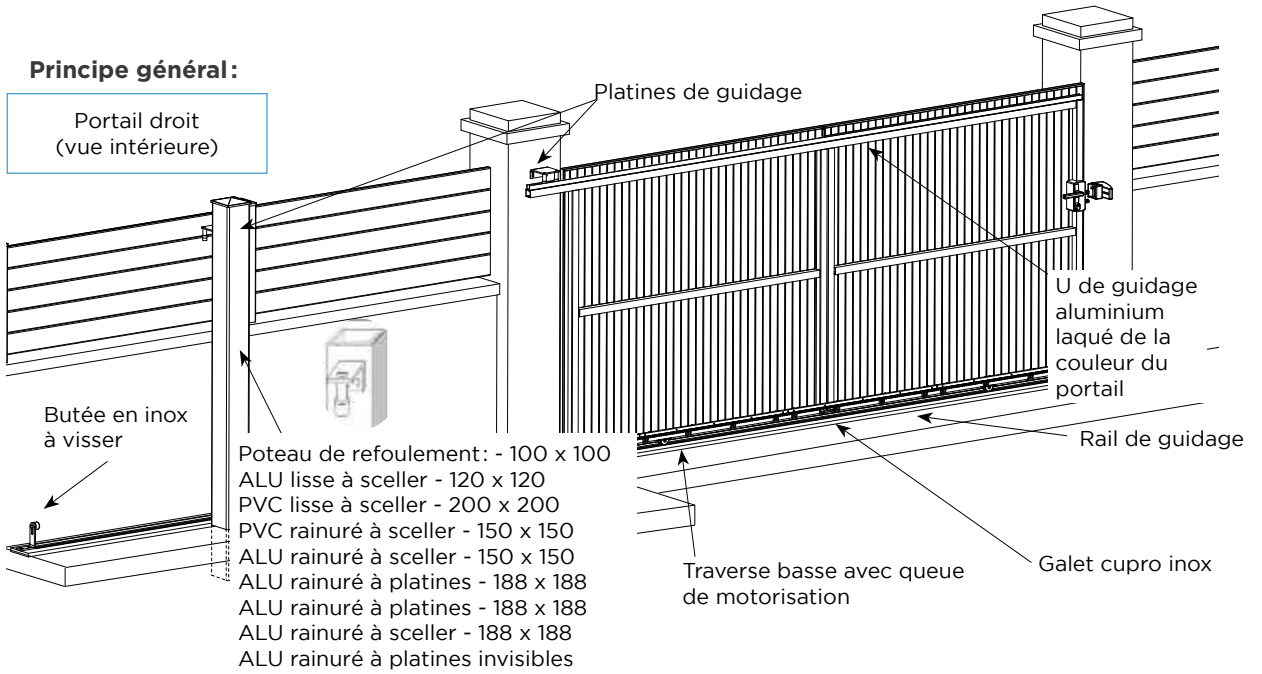

Portail en forme (vue intérieure)

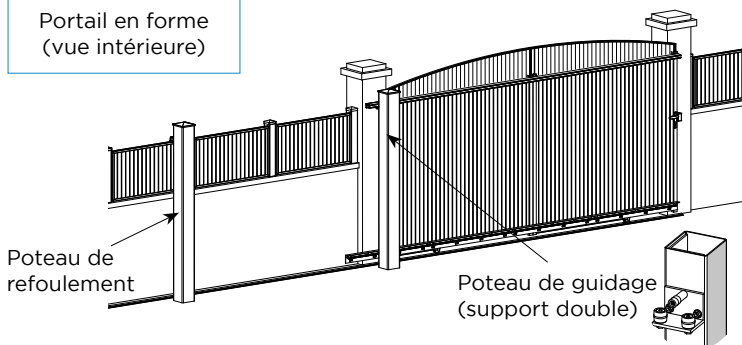

POTEAUX RENFORCÉS À SCELLER

Renfort cornière acier
 100 x 100 x 5
 pour poteau
 120 x 120



	Pas de pilier**	Piliers existants	Mur filant > 100 mm / hauteur portail + piliers existants
Portail forme droite	3 poteaux	1 poteau	Aucun poteau
Portail en forme	4 poteaux	2 poteaux	1 poteau LG < 4000 2 poteaux LG > 4000

* Portail coulissant inférieur ou égal à 4000 mm (clair de maçonnerie) : nous vous conseillons la pose d'un poteau de refoulement. Au-delà de 4000, poteau de refoulement obligatoire.

** Poteaux piliers : 100 x 100 non réalisable.

Sens d'ouverture (vue de l'extérieur)

Refoulement à gauche

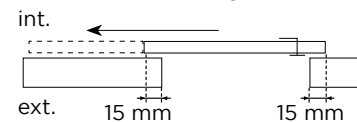

Refoulement à droite

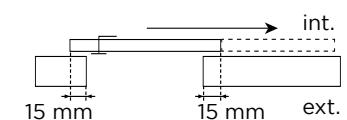

À votre demande nous pouvons augmenter la valeur de recouvrement

TYPES D'IMPLANTATION

• IMPLANTATION PORTAIL DROIT

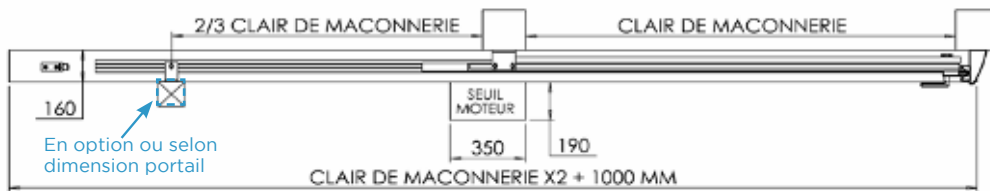
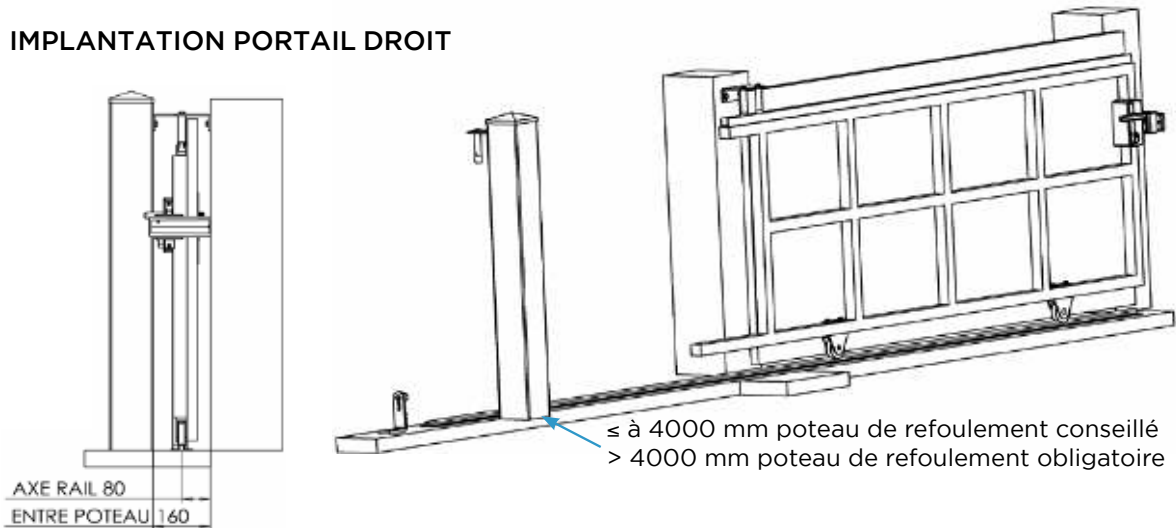

• IMPLANTATION PORTAIL EN FORME

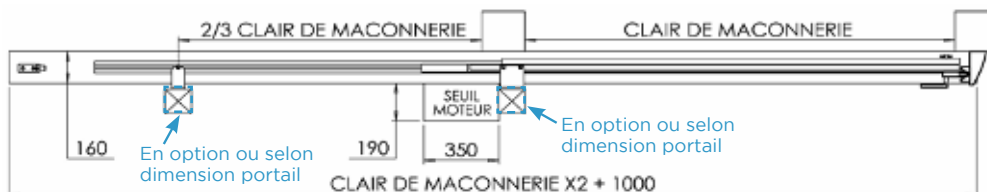
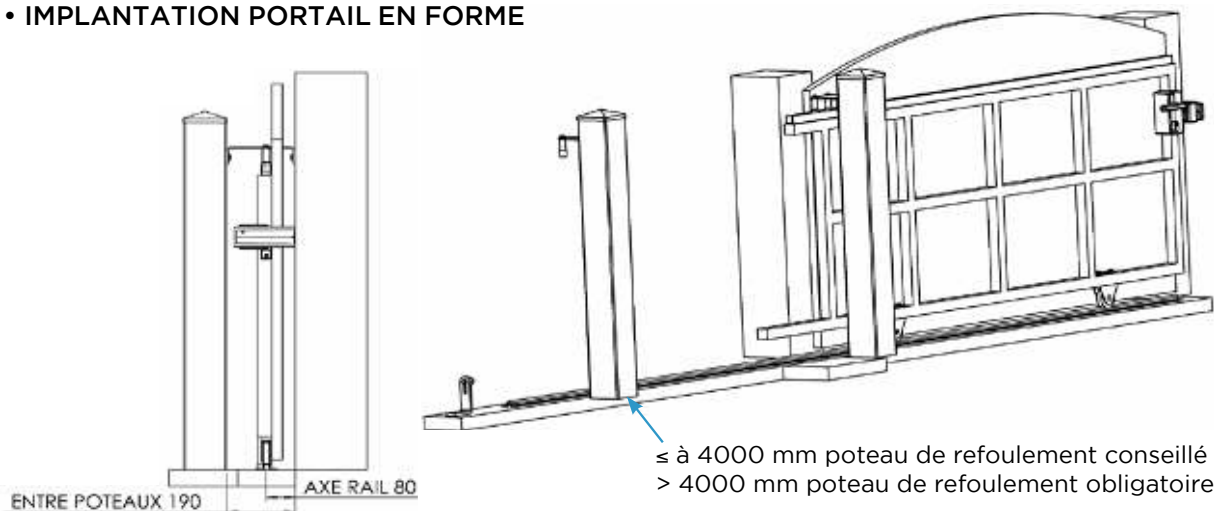

TYPE D'OUVERTURE OPPOS'HOME ALU / PVC

MANUEL

- 2 Supports de guidage thermolaqués
- 1 profil de réception alu thermolaqué + joint caoutchouc
- Serrure + gâche
- Rail inox + galets inox
- Butée centrale + verrou baïonnette
- Butées d'ouverture

SANS SERRURE

- 2 Supports de guidage thermolaqués
- 1 profil de réception alu thermolaqués + joint caoutchouc
- Rail inox + galets inox
- Butée centrale + verrou baïonnette
- Butées d'ouverture



Découvrez
notre concept en vidéo
en scannant le QR Code

• OPPOS'HOME MANUEL

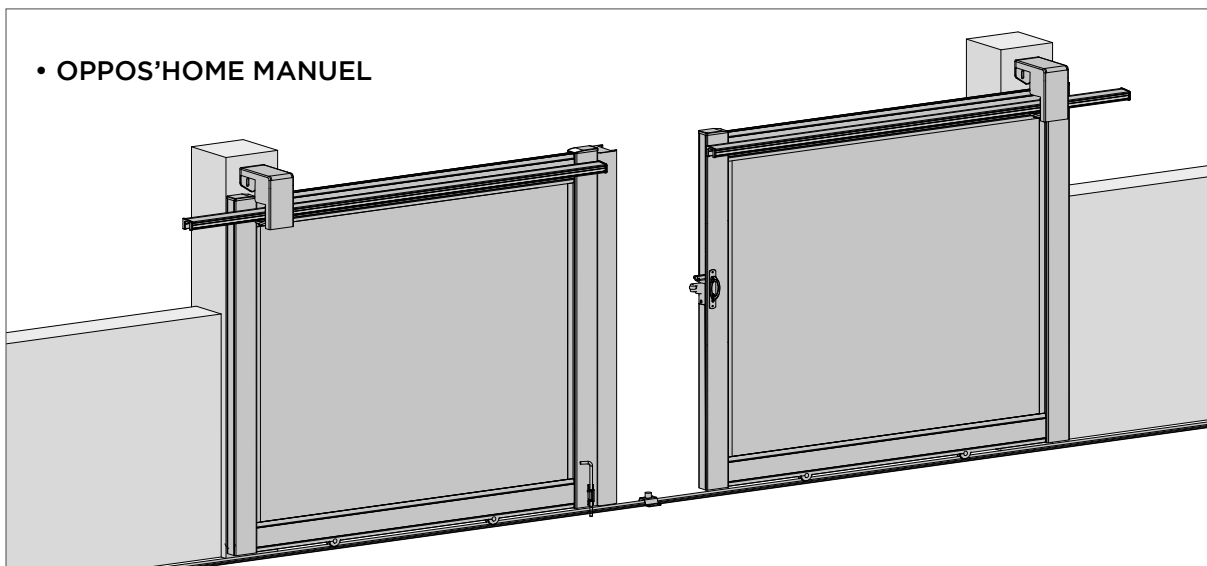

• OPPOS'HOME MOTORISÉ DEA

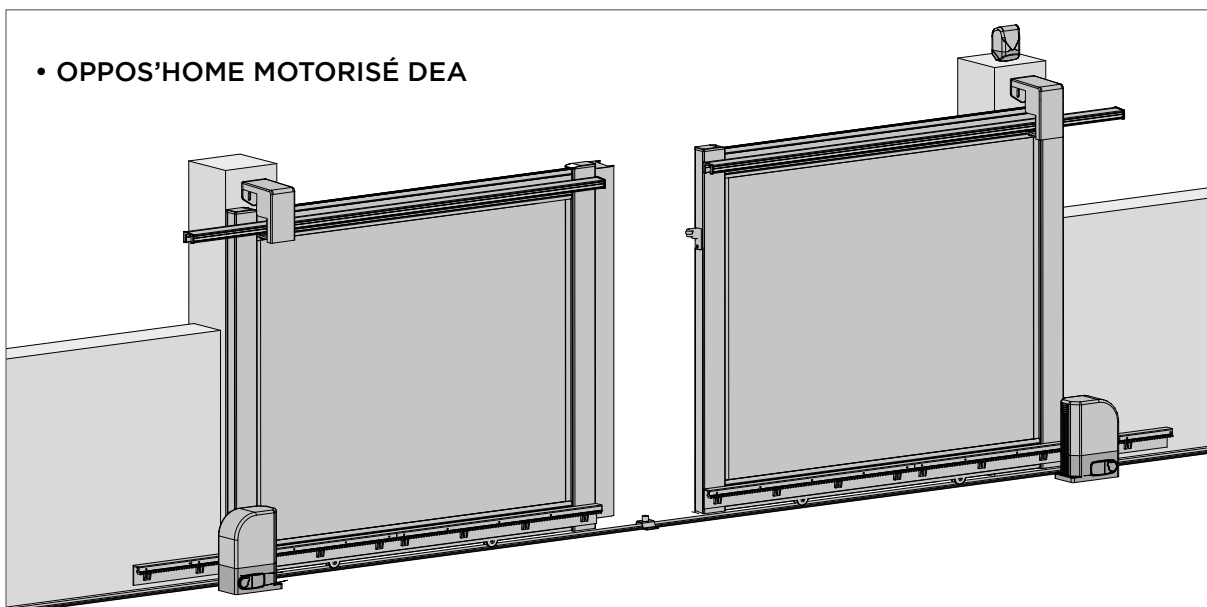

TYPES D'IMPLANTATION

- IMPLANTATION PORTAIL COULISSANT OPPOS'HOME
FORME DROITE PAVILLON ET RÉSIDENCE (SAUF CT 117)

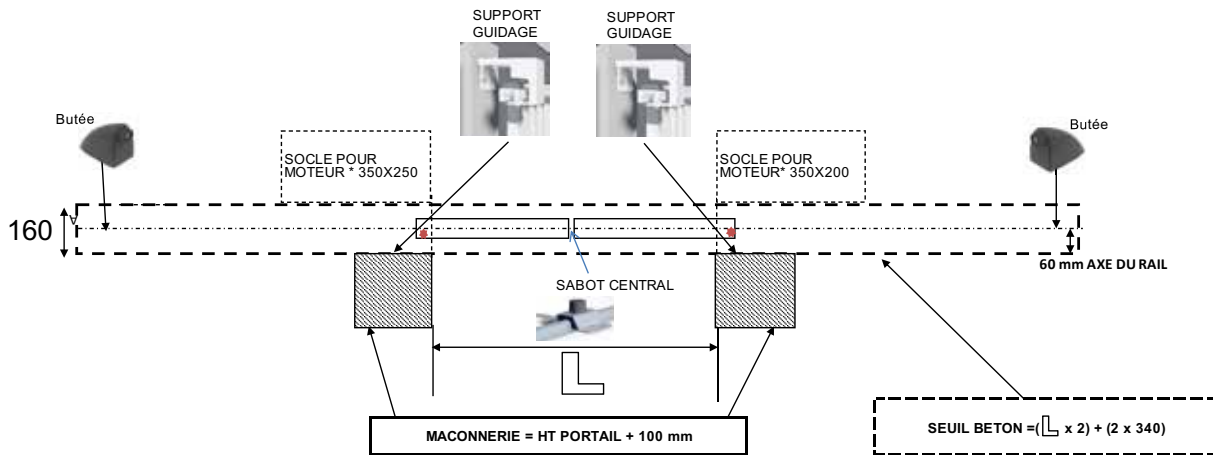

* Recouvrement de 20 mm.

* Moteurs commercialisés par DC. Autres modèles voir notice du fabricant.

Schéma type: certaines pièces peuvent varier suivant les gammes de produit.

TYPE D'OUVERTURE COULISSANT TÉLESCOPIQUE ALUMINIUM

Pour résoudre le problème de refoulement réduit, le système télescopique est disponible sur la gamme Pavillon aluminium contemporain pour des portails en forme droite allant jusqu'à **5000 x 1800 mm** en manuel et motorisé.

Nouveauté
**20
23**

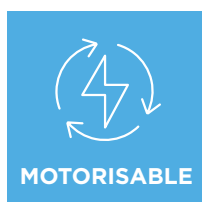

S'adapte à tous les modèles Pavillon Aluminium Contemporain

Disponible dans tous les coloris alu, vous aurez le choix de la personnalisation.

- + Pour des espaces contraints
- + Uniquement en forme droite

DIMENSIONS MAXIMALES > 5000 x 1800 mm

TYPE D'IMPLANTATION

• IMPLANTATION PORTAIL REFOULEMENT DROITE

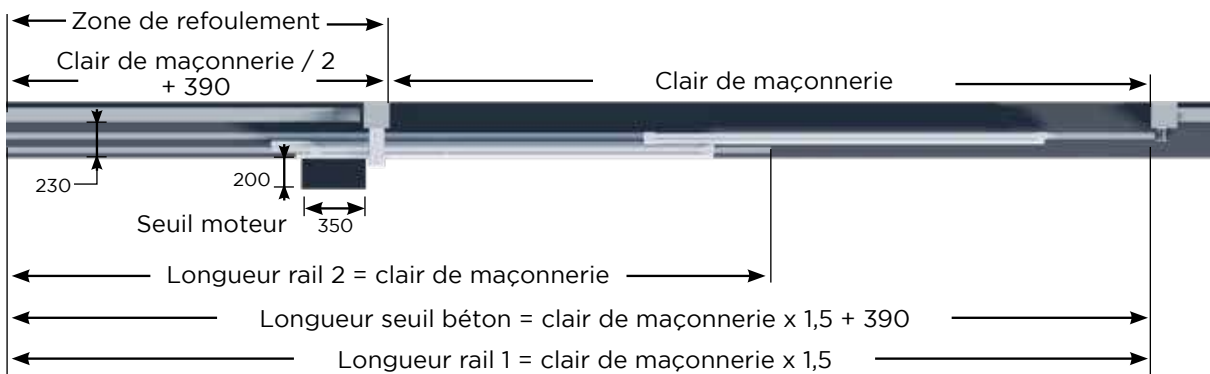
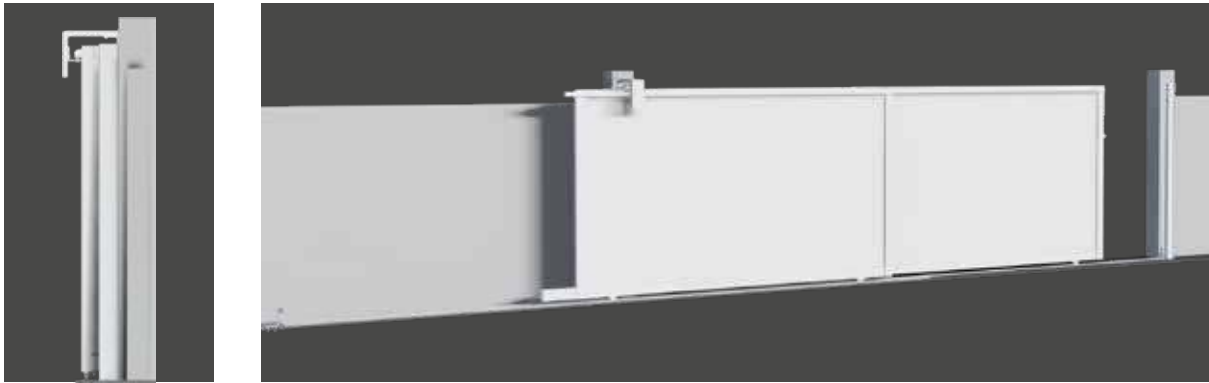

• IMPLANTATION PORTAIL REFOULEMENT GAUCHE

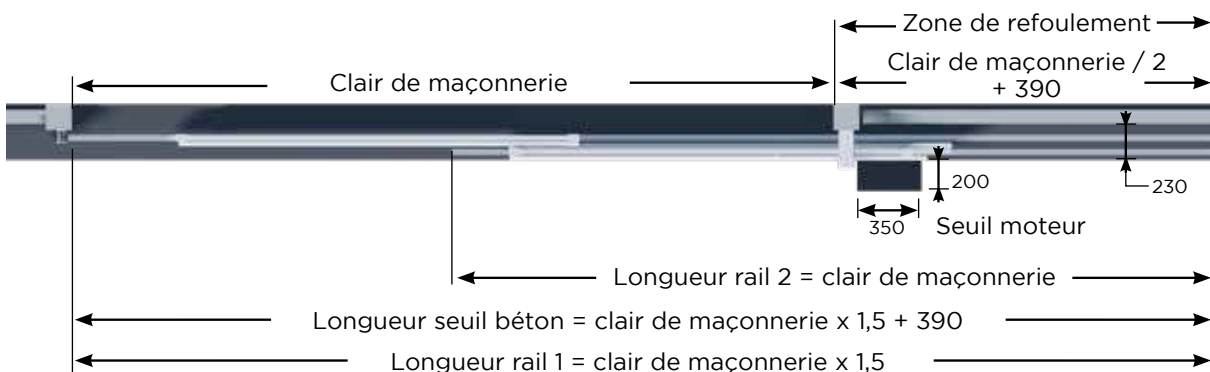
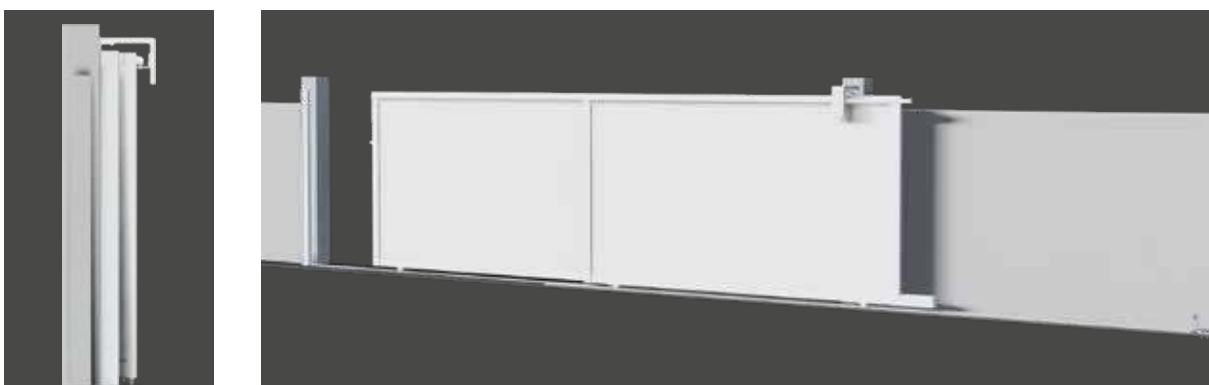

TYPE D'OUVERTURE AUTOPORTANT ALU

• DESCRIPTIF

- Profilé en aluminium en version à chambre creuse avec réceptacle intégré pour crémaillère.
- Chariot en acier galvanisé avec galets en polyamide à roulement à billes, cales en acier inoxydable, ancrage renforcé et capot.
- Fonctionnement fluide et installation facile (assemblage du portail sans perçage sur le profilé).
- Résistant à la corrosion - Aluminium naturel.
- Longueur maximum 4000 mm.

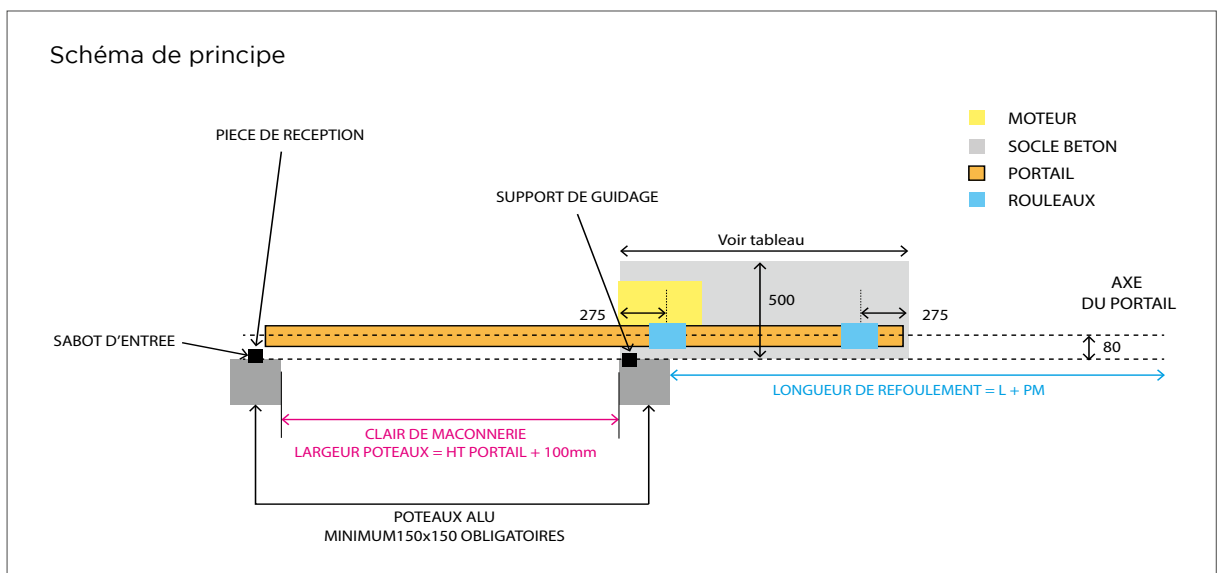
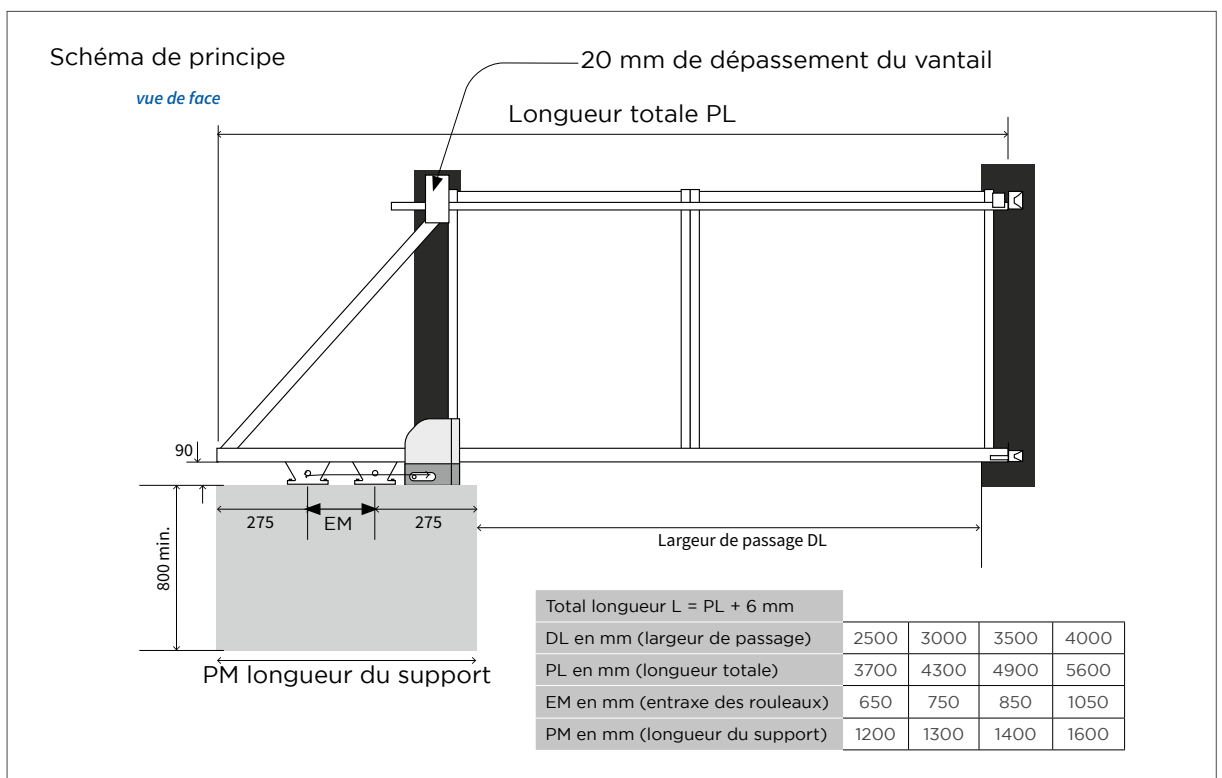

AXE DU RAIL ALU / PVC

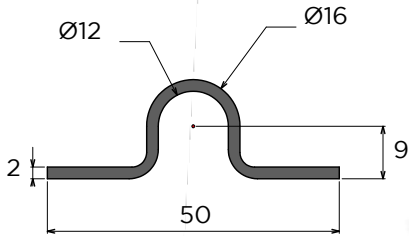

Positionner le rail à partir de l'angle du poteau de réception.

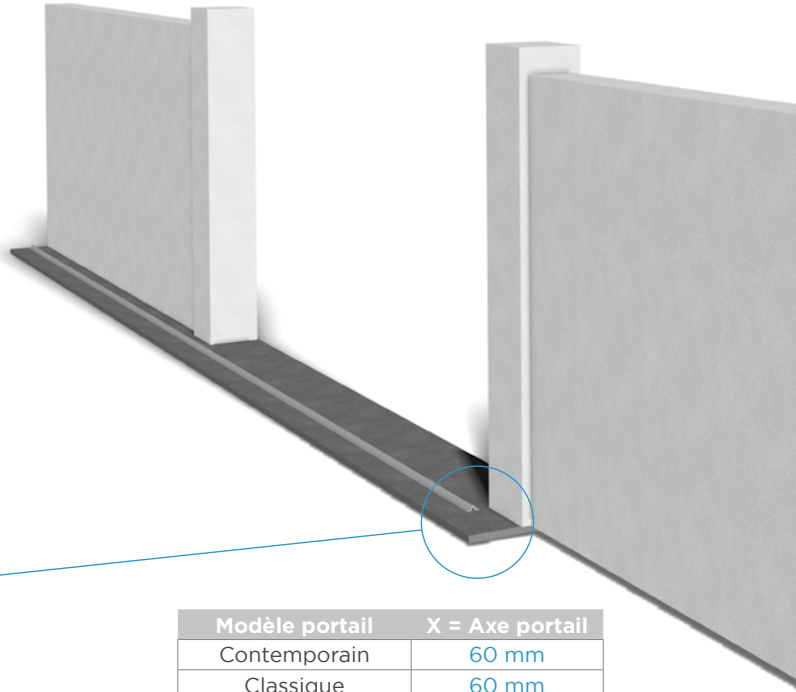
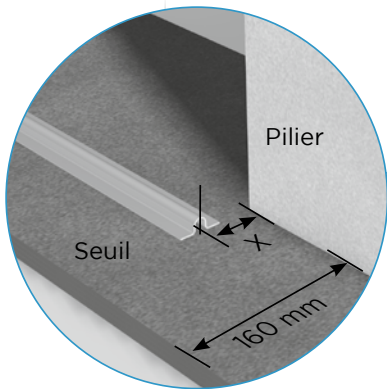

Modèle portail	X = Axe portail
Contemporain	60 mm
Classique	60 mm
CT 117	70 mm
PVC - CG	80 mm
PVC - CV - CD - CI	60 mm

ENCOMBREMENT PORTAIL ALU

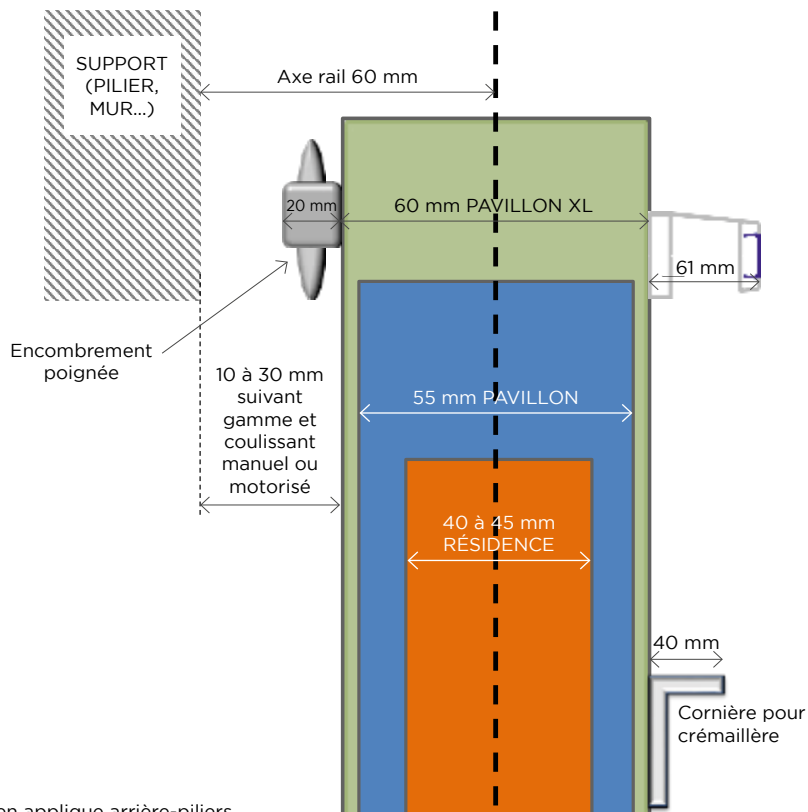

Cotes indiquées pour pose en applique arrière-piliers

CRÉMAILLÈRE ALU / PVC

• DISPOSITION CRÉMAILLÈRE :

ALU CONTEMPORAIN

Gamme Pavillon

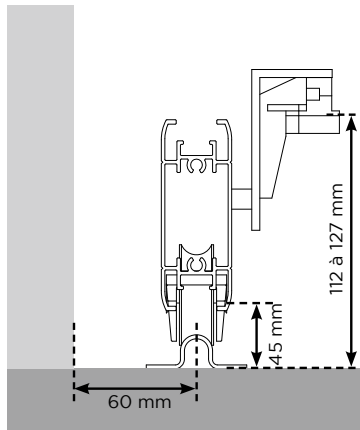

ALU CONTEMPORAIN

Gamme Résidence / Pavillon XL

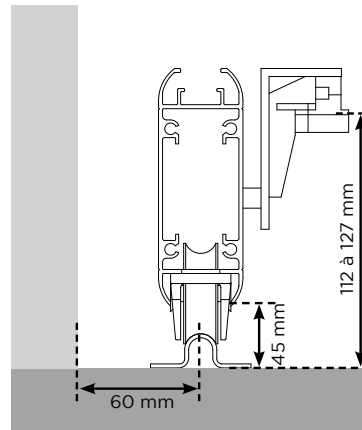

ALU CLASSIQUE ET CONTEMPORAIN SOUDÉ

Gamme Résidence

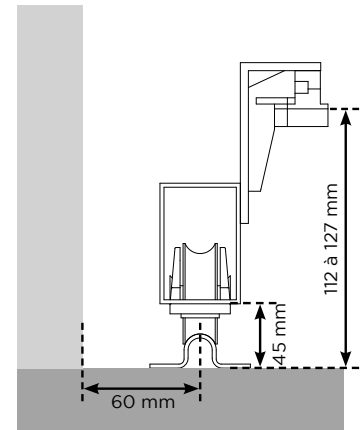

PVC

Cadre ALU Vissé Intégré

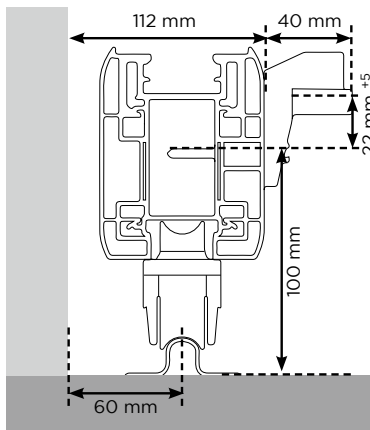

PVC

Cadre Inox Soudé Gainé

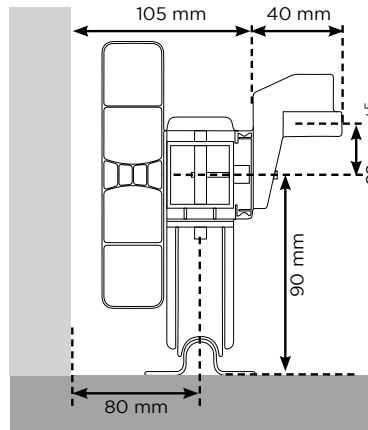

PVC

Cadre Inox Soudé Intégré

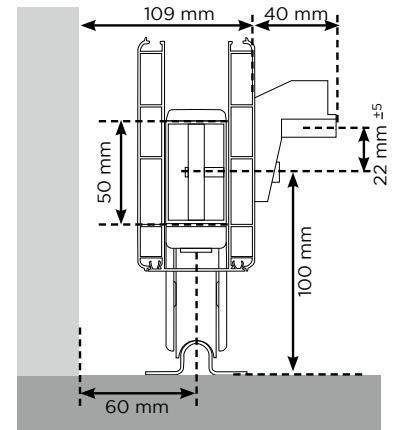

• DISPOSITION CACHE CRÉMAILLÈRE :

ALU CONTEMPORAIN

Gamme Pavillon

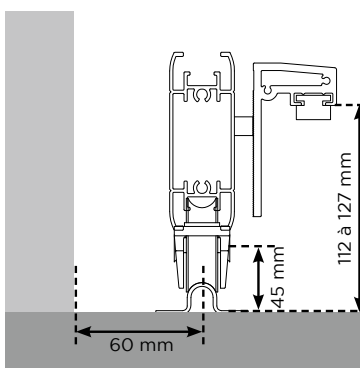

ALU CONTEMPORAIN

Gamme Résidence / Pavillon XL

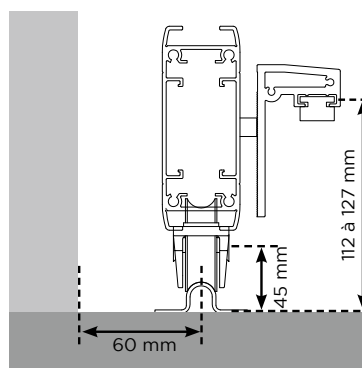

ALU CLASSIQUE ET CONTEMPORAIN SOUDÉ

Gamme Résidence

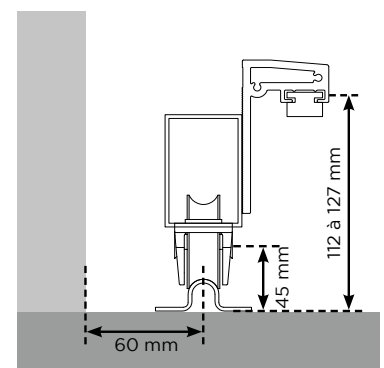

RÉCEPTION COULISSANT ALU / PVC ET AUTOPORTANT

• PROFIL DE RÉCEPTION (SAUF PORTAILS CT 117 ET GAMME CG):

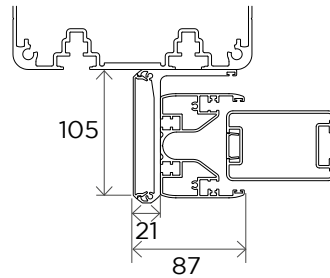

Pavillon XL
et Résidence

En option sur le classique
ou les gammes PVC CI, CV et CD

• PIÈCE DE RÉCEPTION ENCASTRÉE:



Gâche inox
(à retirer
en version
motorisée)

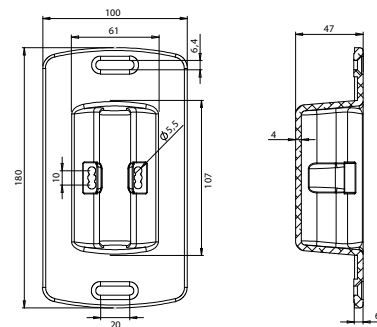
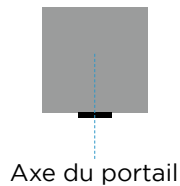

• PIÈCE DE RÉCEPTION SUR POTEAU ALU RAINURÉ:

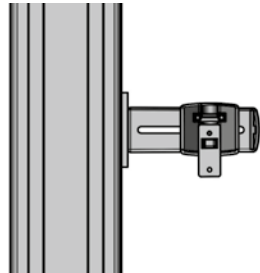

Poteau 150x150

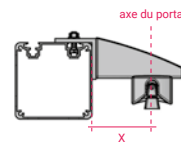

Poteau 188x188

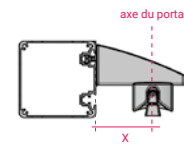

Modèle portail	X = Axe portail
Pavillon, Pavillon XL et Résidence	60 mm
Classique	60 mm
CV, CD, CI	60 mm
CT 117	70 mm
CG	80 mm

• PIÈCE DE RÉCEPTION EN APPLIQUE EN MAÇONNERIE:

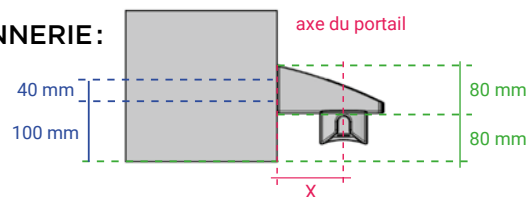
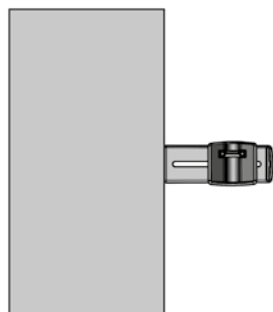

Modèle portail	X = Axe portail
Pavillon, Pavillon XL et Résidence	60 mm
Classique	60 mm
CV, CD, CI	60 mm
CT 117	70 mm
CG	80 mm

LES GONDS ALU / PVC

• CARÉNÉ 51:

Pose facilitée avec clameau

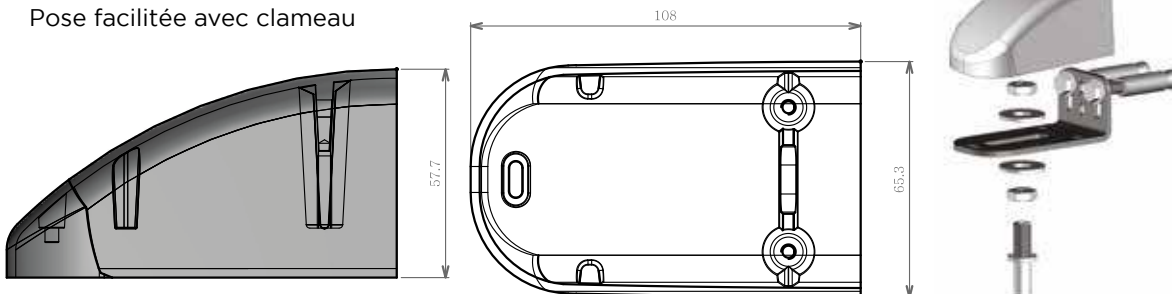

• UNIVERSEL:

Pose facilitée avec clameau

Platine + tête

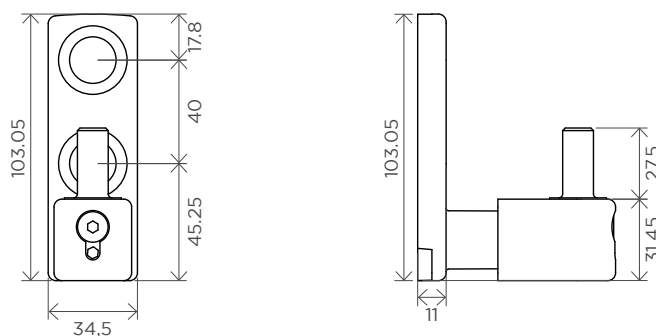

• 69/02 À SCELLER:

Tige

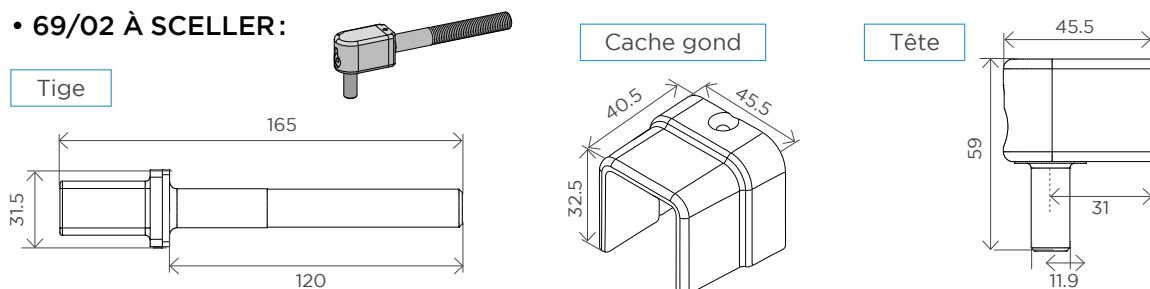

• 31 À SCELLER (EXCLUSIVEMENT SUR PVC):

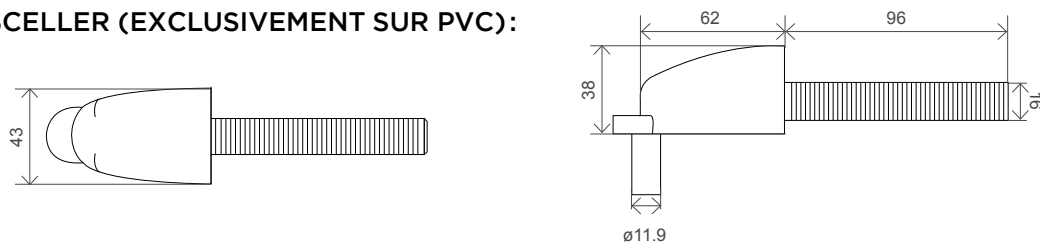

• CLAMEAU:

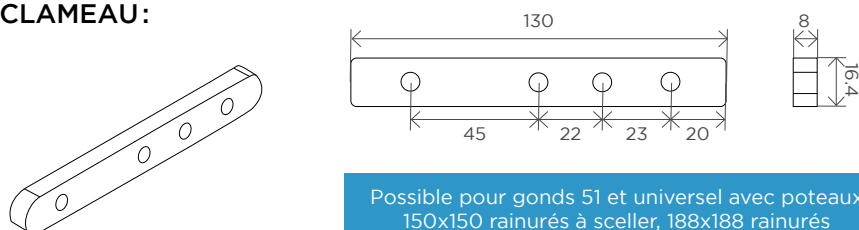

Possible pour gonds 51 et universel avec poteaux 150x150 rainurés à sceller, 188x188 rainurés à sceller et 188x188 rainurés à visser.



• PENTURES:

90°

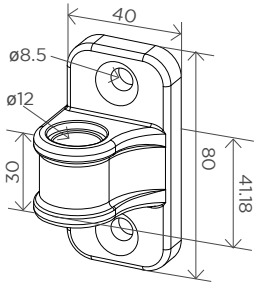

180°

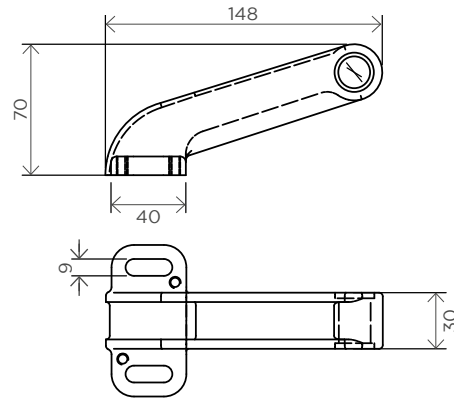
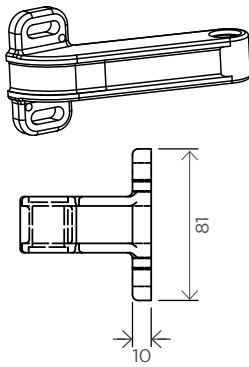

• RÉGULATEUR DE PENTE:

Haut

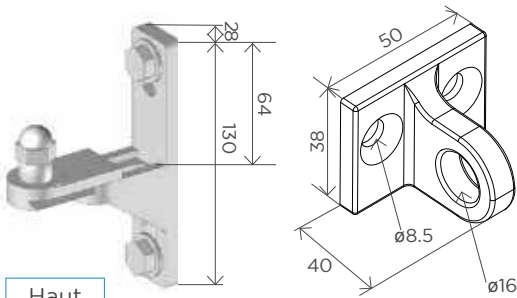

Bas

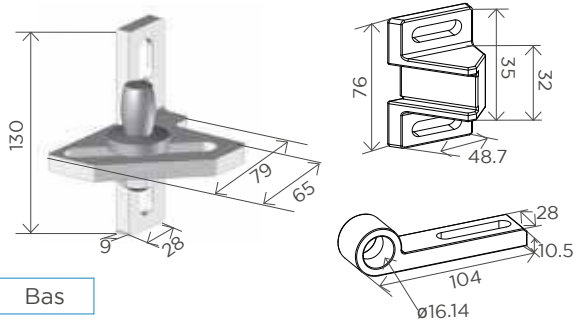

• CRAPAUDINE:

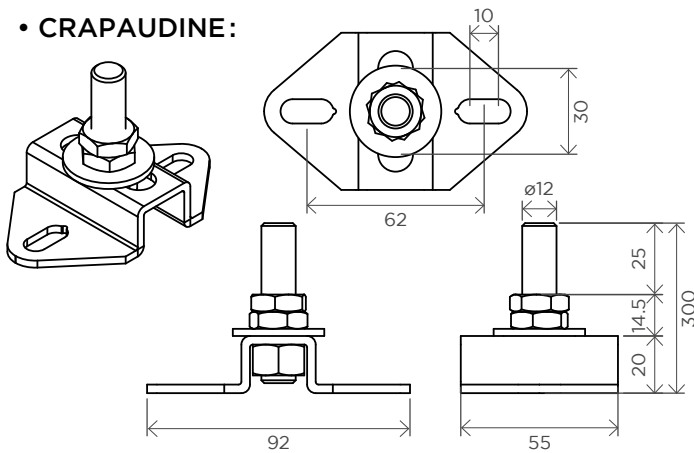

• CRAPAUDINE À SCELLER:

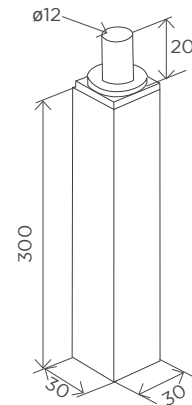

• ARRÊT ET SABOT:

Arrêt basculeur vantail à sceller

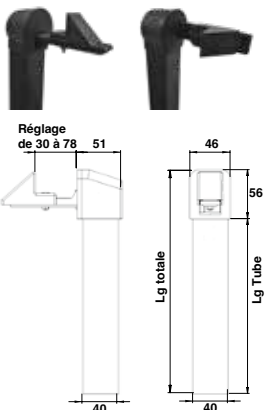

Soacle arrêt vantail à visser

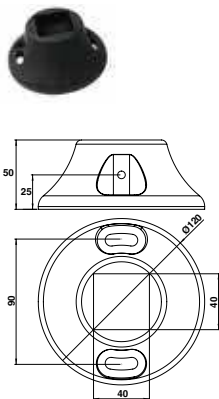

Sabot portail

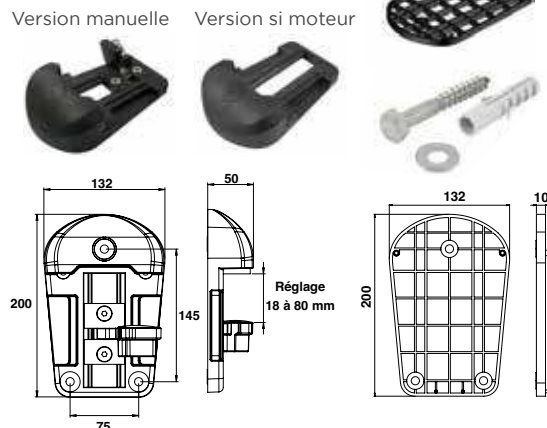

GAMME PAVILLON ALU

• LEXIQUE :

Dimensions max. : L. 4000 x H. 1800 mm
Montant : 85x55 mm
Traverse : 95x35 mm
cadre mécanique

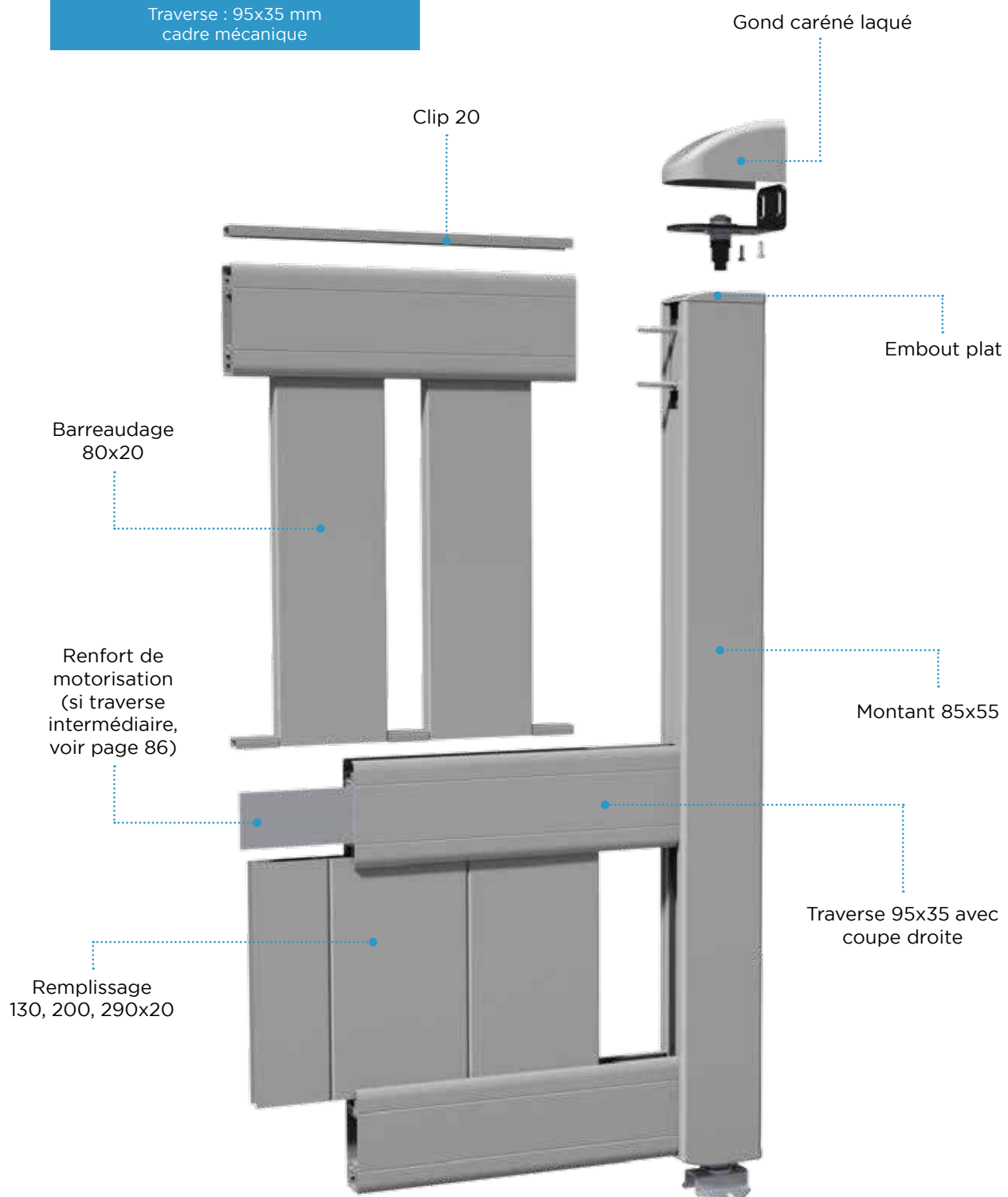

• PROFILS :

Montant:

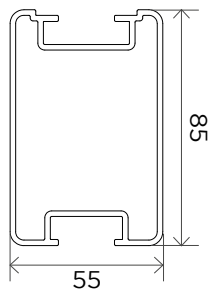

Traverse:

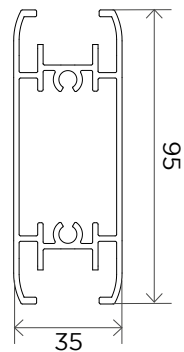

Barreaudages:

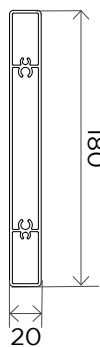

Remplissages:

100x8

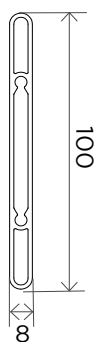

105x20



130x20

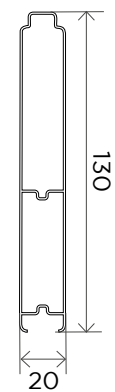

195x20

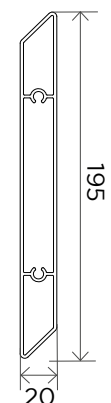

200x20

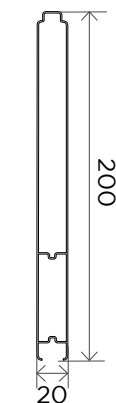

290x20

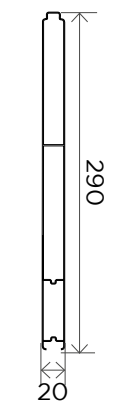

Tôles:

Tous les motifs
page 21.

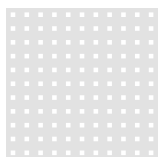

Standard



Poinçonnage



Laser

GAMME PAVILLON XL ALU

• LEXIQUE :

Dimensions max. :
Battant : L. 5000 x H. 1800 mm
Coulissant : L. 6000 x H. 1600 mm
Montant : 110x60 mm
Traverse : 110x42 mm
cadre mécanique

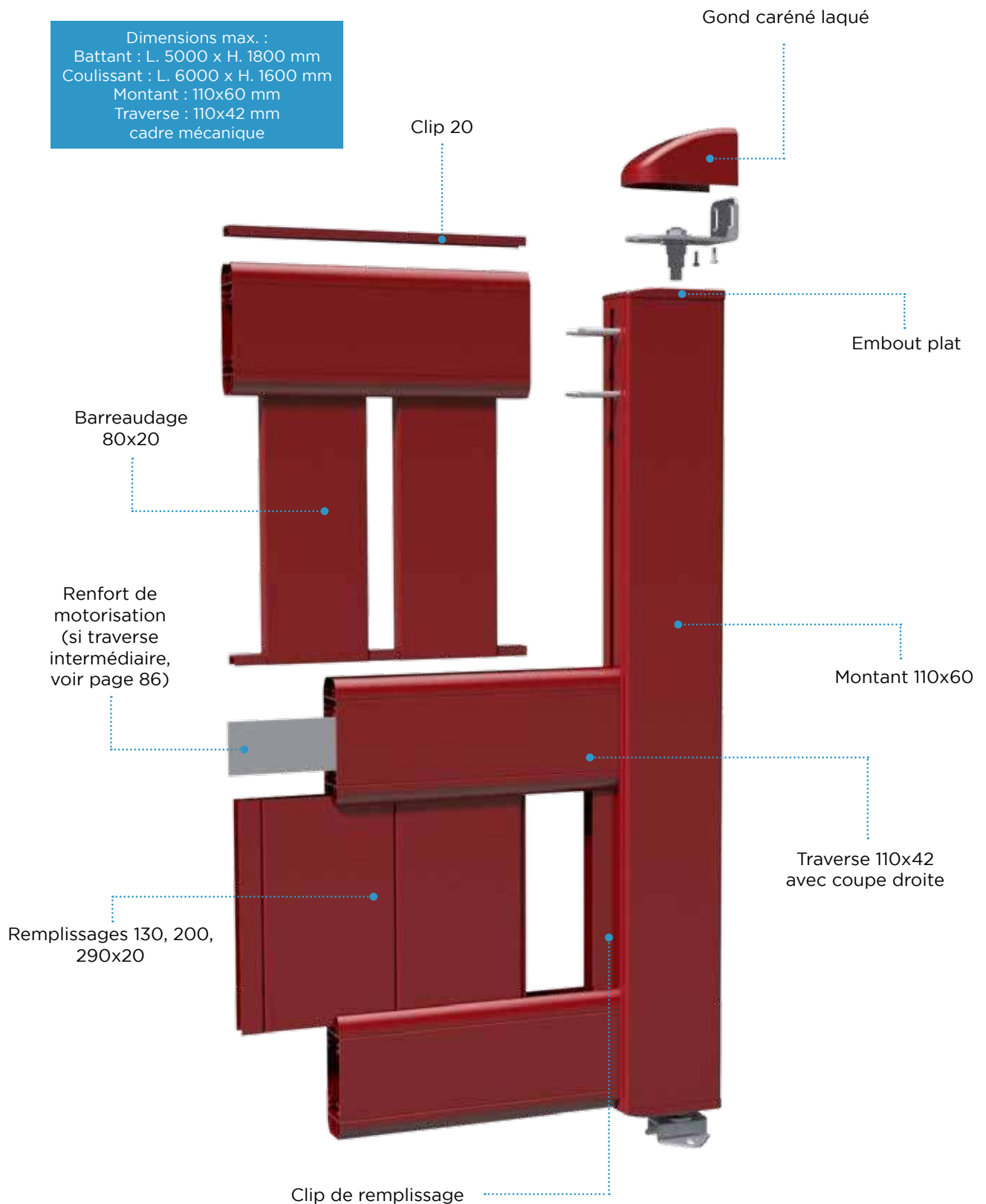

• PROFILS:

Montant:

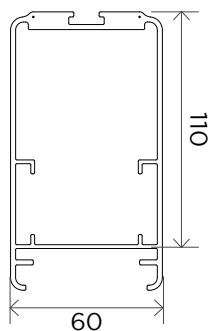

Traverse:

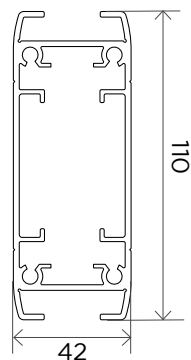

Barreaudages:

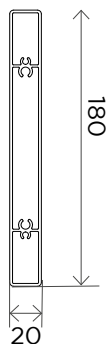
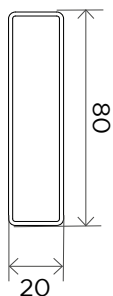

Remplissages:

105x20

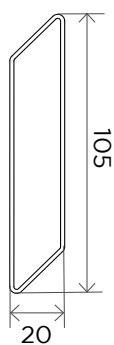

130x20

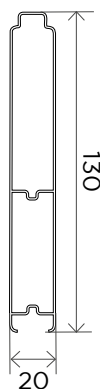

195x20

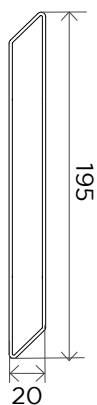

200x20



290x20



Tôles:

Tous les motifs page 21.

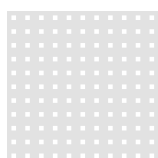

Standard



Poinçonnage



Laser

GAMME RÉSIDENCE ALU (GAMMES CONTEMPORAINE ET CLASSIQUE)

• LEXIQUE :

Dimensions max. :
Battant : L. 5000 x H. 2000 mm
Coulissant : L. 6000 x H. 2000 mm (sauf exception)
Montant : 60x40 mm
Traverse : 40x40 mm
cadre soudé

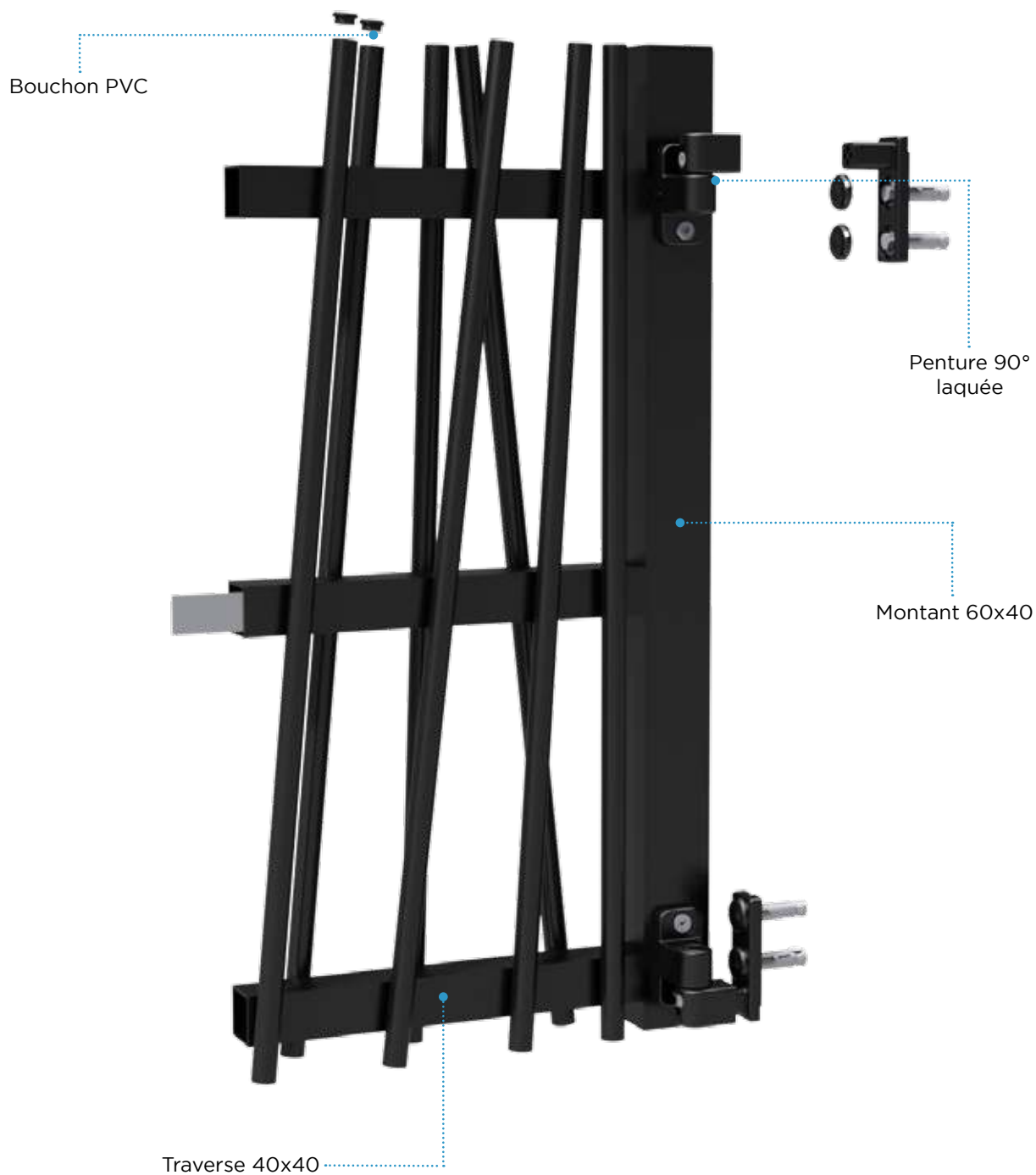

Dimensions des profils évolutifs selon modèles

• PROFILS :

Montants :

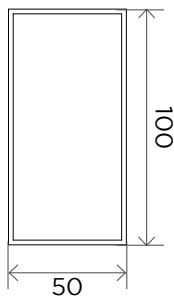
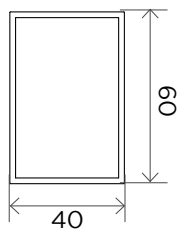

CT 119

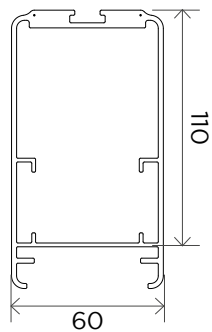

CT 102

Traverses :

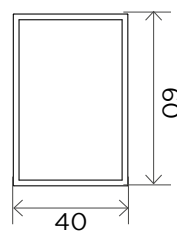
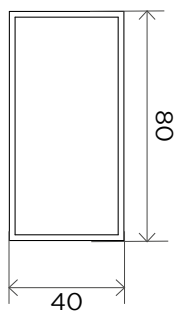
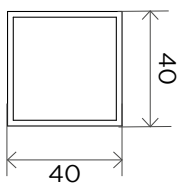

Remplissage :

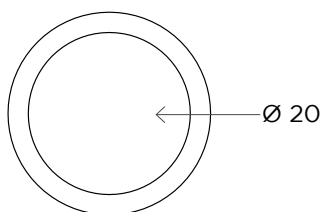

Tôles :

Tous les motifs
page 21.

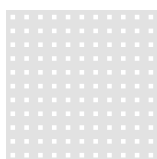

Standard



Poinçonnage



Laser

JEUX DE FONCTIONNEMENT GAMMES ALUMINIUM

• BATTANT

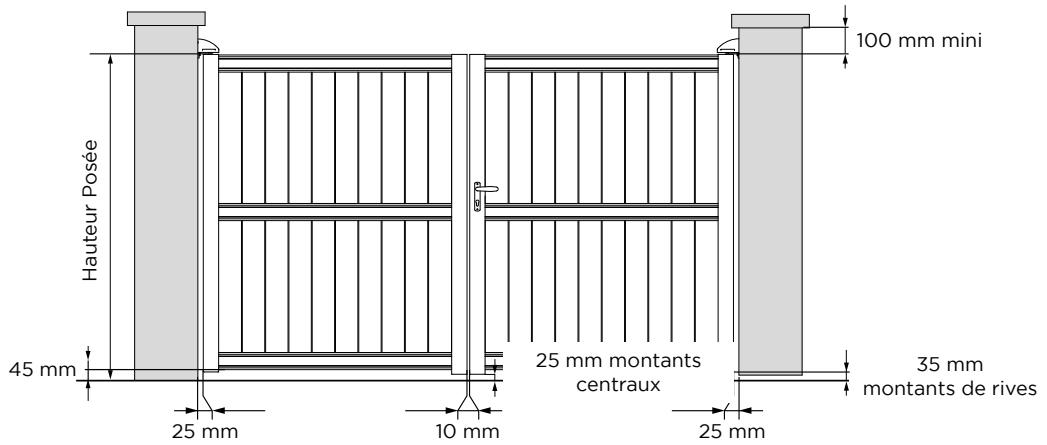

• COULISSANT

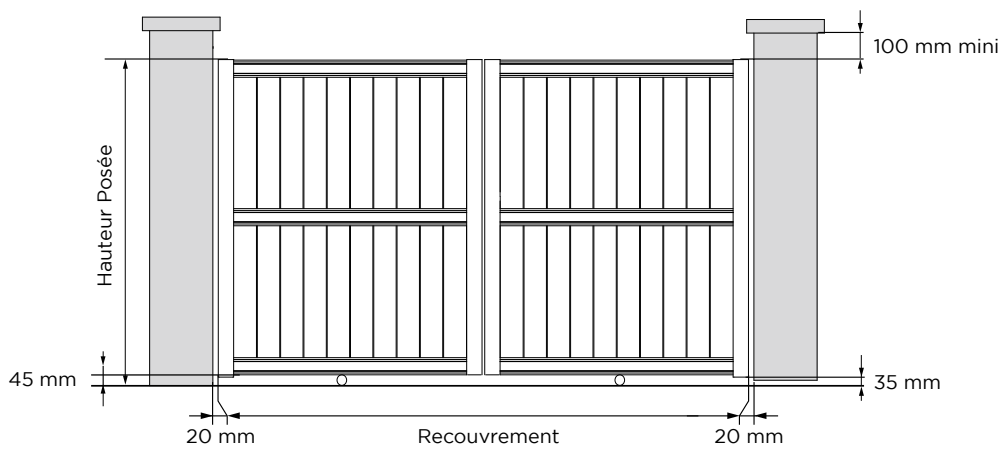

• PORTILLON

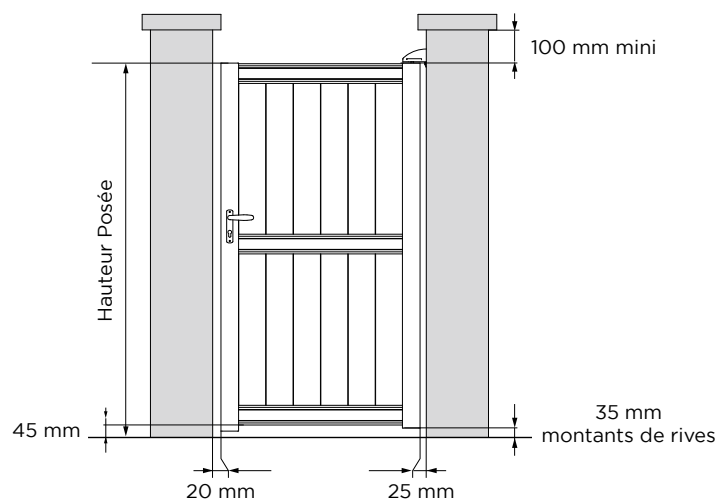

Jeux différents pour moteur INVISIO voir p. 83



GAMME PAVILLON PVC CADRE ALUMINIUM VISSÉ INTÉGRÉ

• LEXIQUE :

Dimensions max. : L. 4000 x H. 1800 mm
Montant : 83x64 mm
Traverse : 84x51 mm



• PROFILS :

Montant :

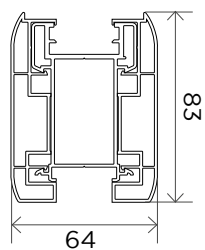

Traverse :

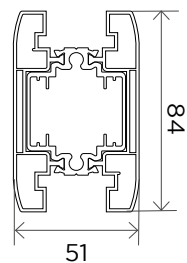

Barreaudage :

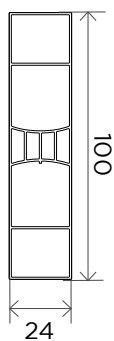

Remplissage :



Tôles :

Tous les motifs
page 21.

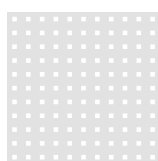

Standard

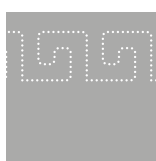

Poinçonnage



Laser

GAMME RÉSIDENCE PVC CADRE INOX SOUDÉ GAINÉ

• **LEXIQUE:**

Dimensions max. : L. 4000 x H. 2000 mm
 Montant : 120x28 mm
 Traverse : 120x28 mm

Cadre Inox 304 soudé 30 x 30 ép. 1,2 mm gainé PVC

Pour un vantail d'une largeur > à 2250, cadre inox gainé renforcé 50 x 30

Contre profilage des lames

Cassettes moulurées en coupe d'onglet: en standard sur les modèles CG 13, CG 10, CG 21 et CG 22

Embout de lame en forme doucine ou plat

Gond 31

PVC fixé par vis inox

Parfaite finition des gainages de cadre

Crapaudine inox

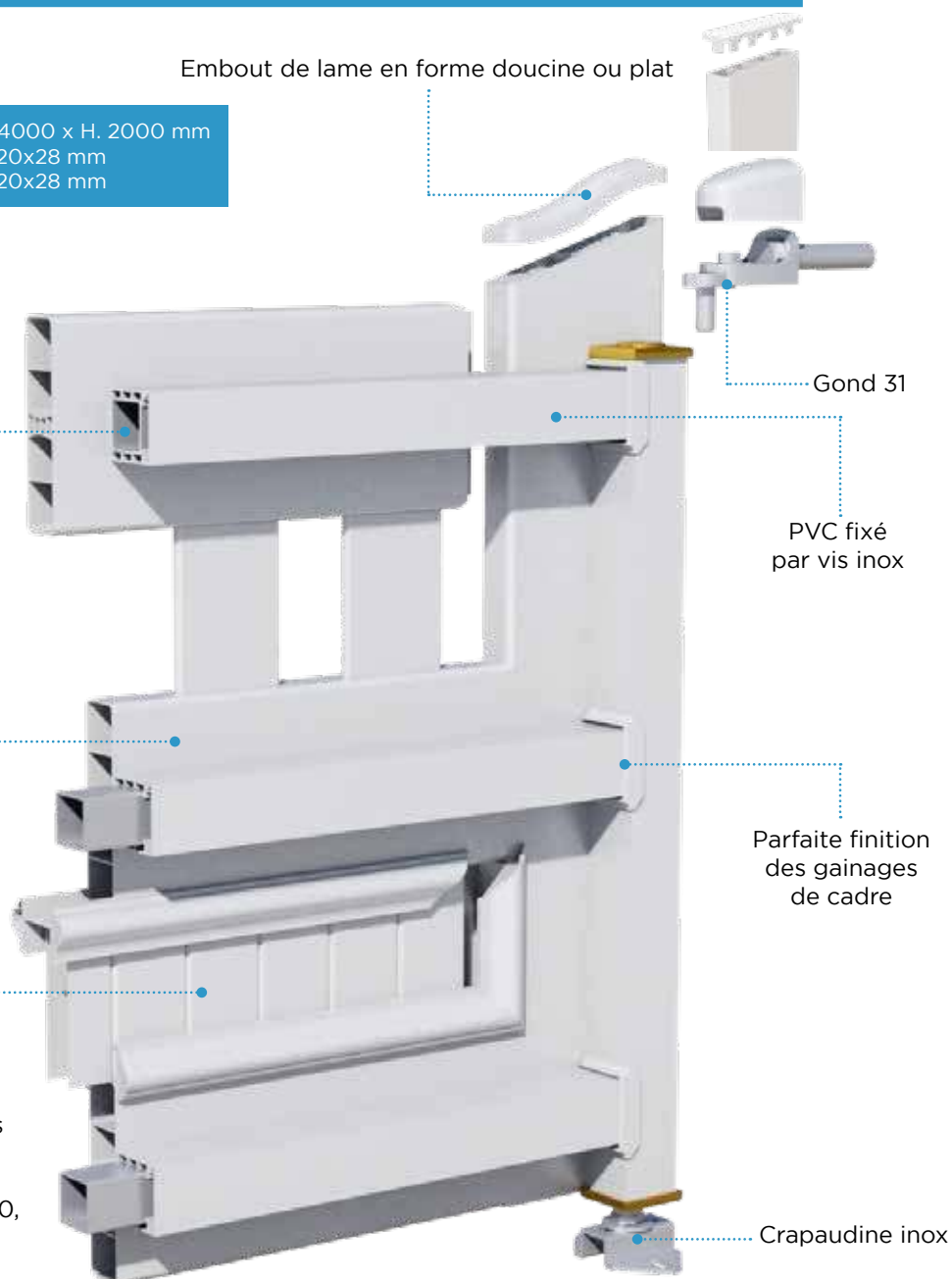

OPTION CADRE RENFORCÉ

• Cadre INOX 304 soudé 3 faces - section 50 x 30, épaisseur 1,5

• Gainage PVC 55 x 50, raccord avec clé de gainage

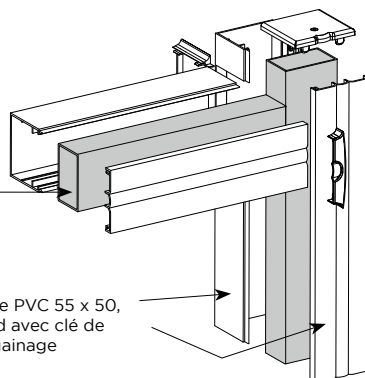

Portail grande dimension (L 4500 ou H > 2000). Battant ou 2 vantaux inégaux (longueur du grand vantail 2250 maxi). Nous consulter.

• PROFILS :

Cadres :

Cadre inox 304
30x30x1.2

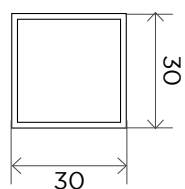

Si > 2250 :
50x30x1.5

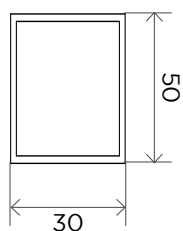

Barreaudages :

160x28

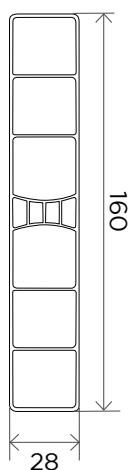

130x28

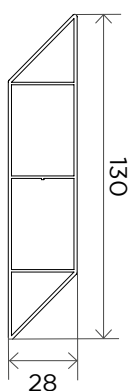

120x28

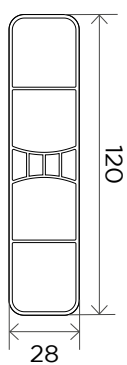

100x20

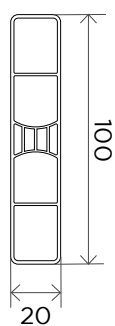

80x28



70x20



Remplissages :

300x24

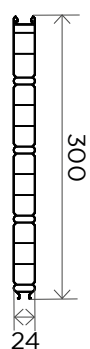

150x24

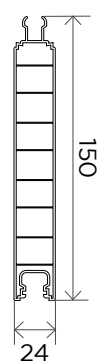

GAMME RÉSIDENCE PVC CADRE INOX SOUDÉ INTÉGRÉ

• LEXIQUE :

Dimensions max. : L. 4500 x H. 1800 mm
Montant : 115x28 mm
Traverse : 92x51 mm



• PROFILS :

Cadres :

Cadre inox 304
30x30x1.2

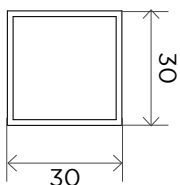

Si > 2250 :
50x30x2

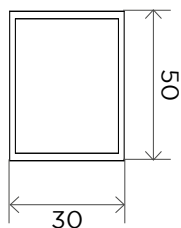

Montant :

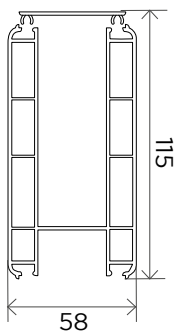

Traverse :

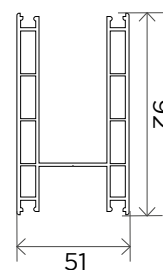

Barreaudages :

100x20

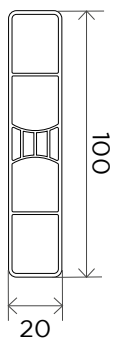

70x20

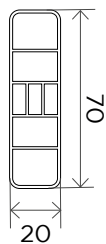

Remplissages :

300x24

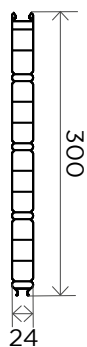

150x24



Tôles :

Tous les motifs
page 21.

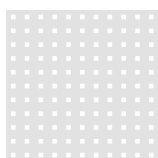

Standard



Poinçonnage



Laser

GAMME RÉSIDENCE PVC CADRE INOX SOUDÉ INTÉGRÉ MOULURÉ

• LEXIQUE :

Dimensions max. : L. 4500 x H. 2000 mm
Montant : 115x58 mm
Traverse : 115x58 mm

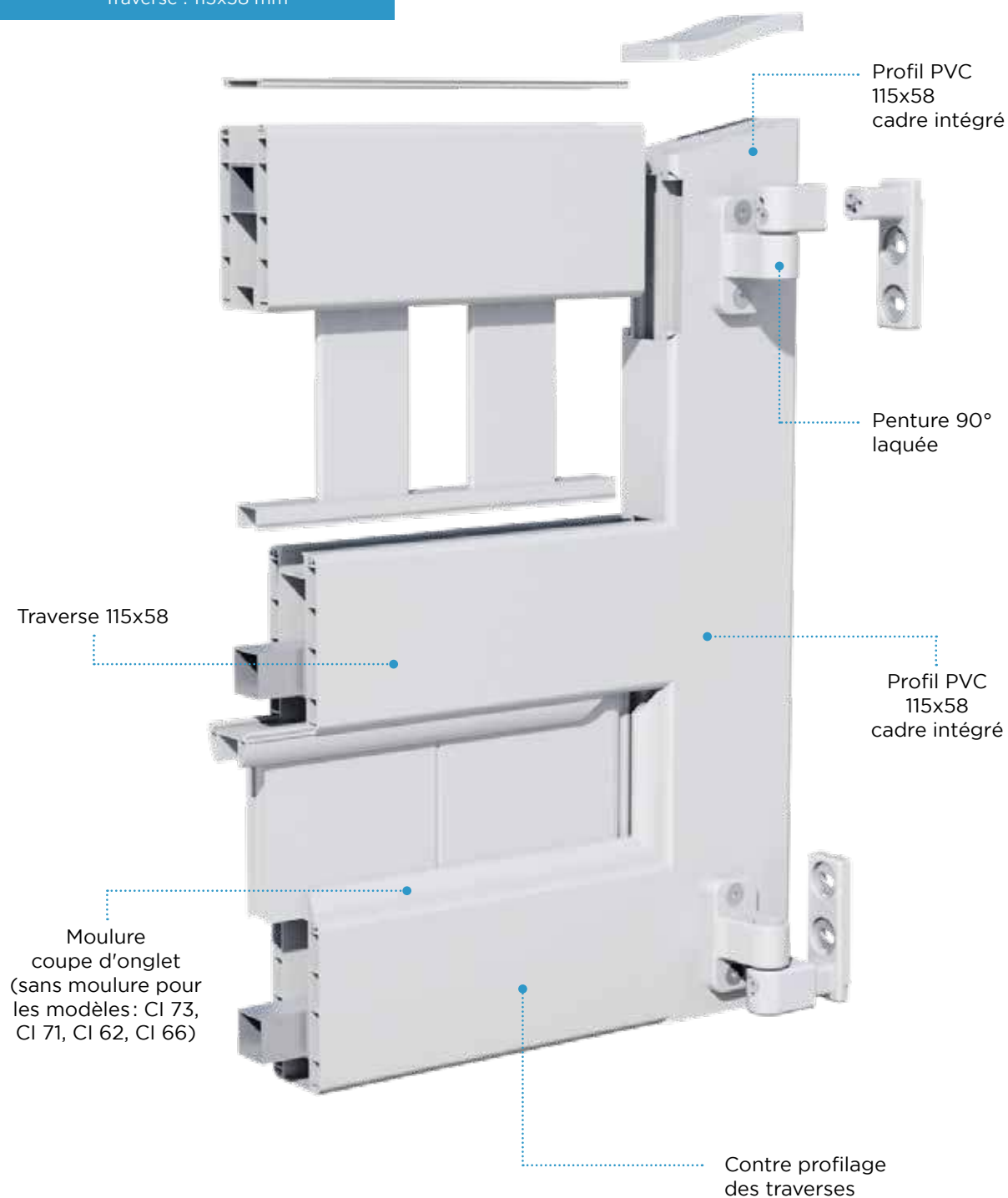

• PROFILS :

Cadres :

Cadre inox 304
30x30x1,5

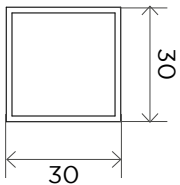

Si > 2250 :
50x30x2

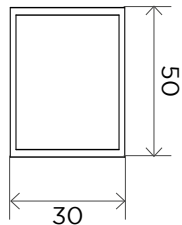

Montant :

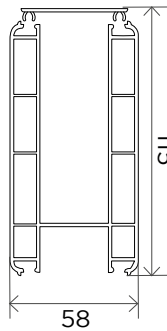

Traverse :

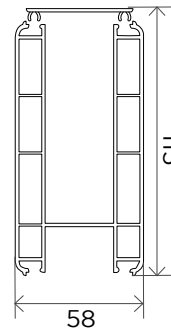

Barreaudage :

100x24

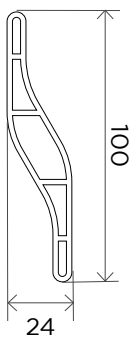

Moulure :

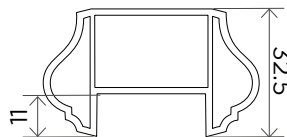

Remplissages :

150x24



300x24

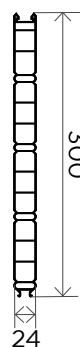

Tôles :

Tous les motifs
page 21.

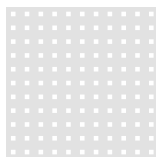

Standard



Poinçonnage



Laser

GAMME PAVILLON CADRE ALUMINIUM APPARENT

• LEXIQUE :

Dimensions max. : L. 3500 x H. 1800 mm

Lame PVC 120x28

Embout plat à coller

Gond à sceller



Obturateur blanc

U de finition

Profil alu 40x40
blanc laqué vissé



Panneaux PVC 300x24

Gond à sceller



• PROFILS :

Cadre :

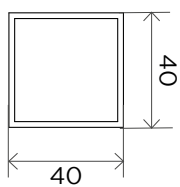

Barreaudage :

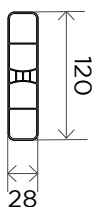

Remplissage :

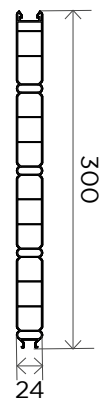

• ACCESSOIRES :

BATTANT

Gond à œil



Poignée et serrure noires en applique à pêne levant

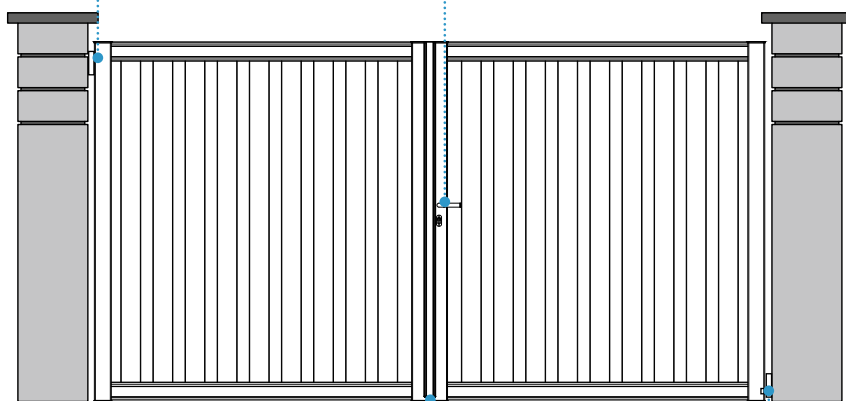
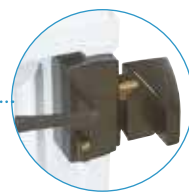

Sabot central composite avec bascule inox

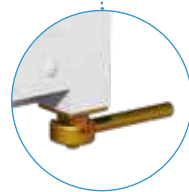

Gond à œil

JEUX DE FONCTIONNEMENT GAMMES PVC

• GAMME PAVILLON CADRE ALUMINIUM APPARENT :

BATTANT

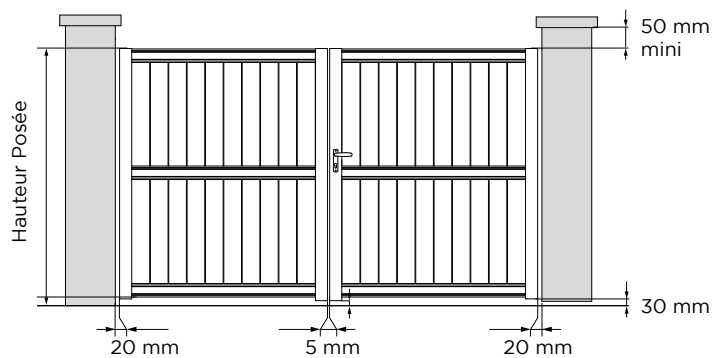

PORTILLON

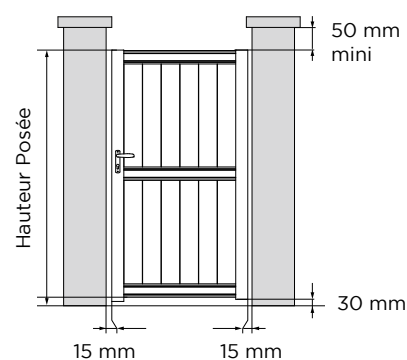

- GAMME PAVILLON CADRE ALUMINIUM VISSÉ INTÉGRÉ ;
- GAMME RÉSIDENCE CADRE INOX SOUDÉ INTÉGRÉ ;
- GAMME RÉSIDENCE CADRE INOX SOUDÉ INTÉGRÉ MOULURÉ :

BATTANT

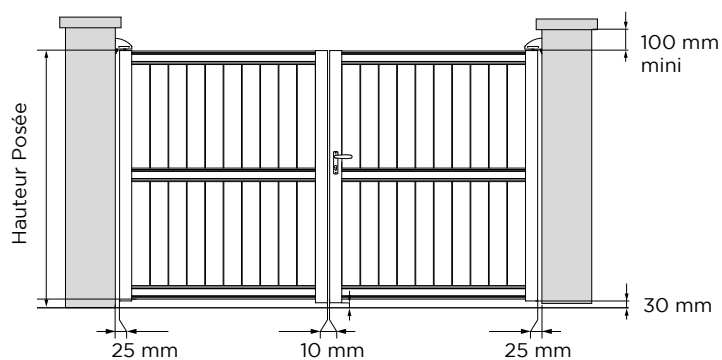

PORTILLON

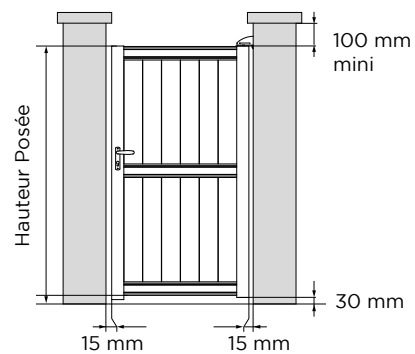

COULISSANT

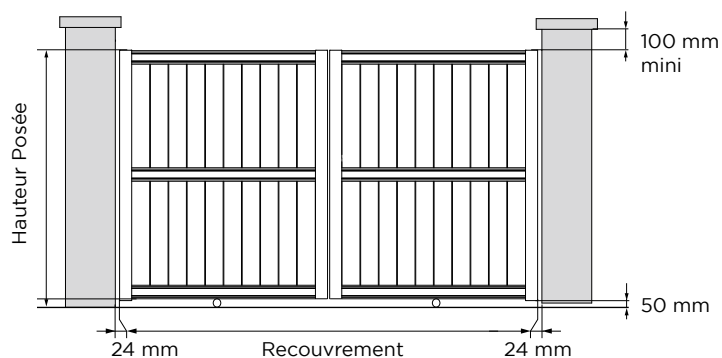

• GAMME RÉSIDENCE CADRE INOX SOUDÉ GAINÉ :

BATTANT

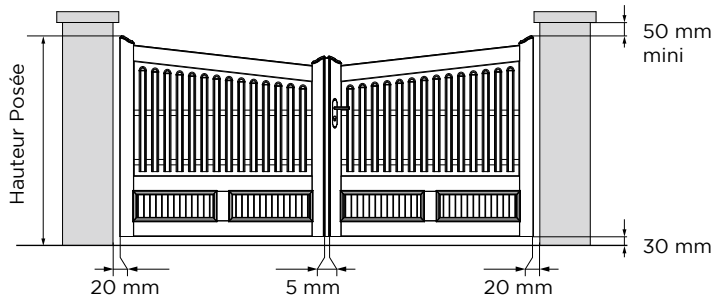

COULISSANT

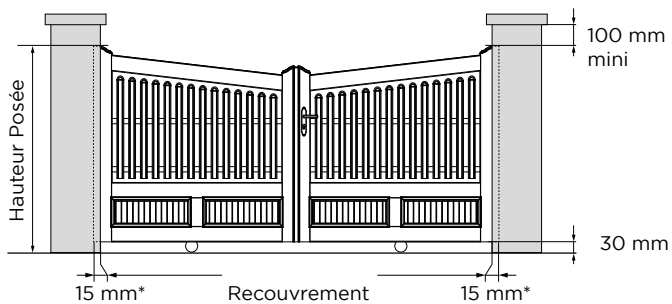

PORTILLON

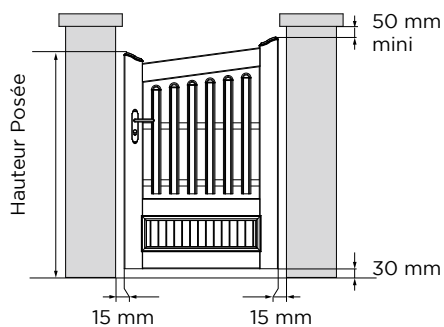

*Modèles sans lames doucine (CG 05, CG 06, CG 07, CG 50, CG 69, CG 79) = 30

• GAMME RÉSIDENCE CADRE INOX SOUDÉ INTÉGRÉ MOULURÉ :

BATTANT

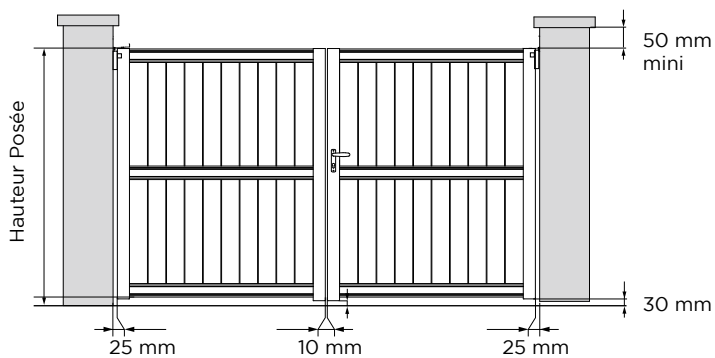

COULISSANT

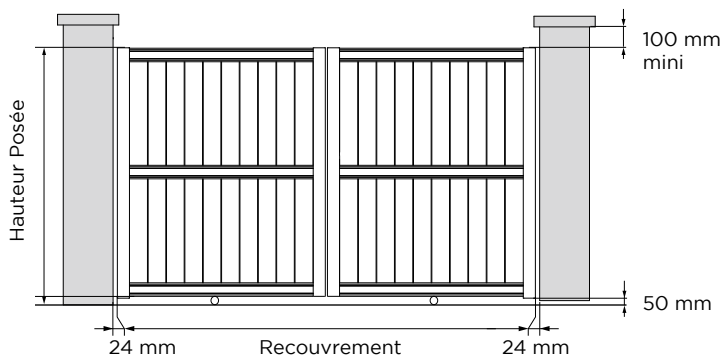

PORTILLON

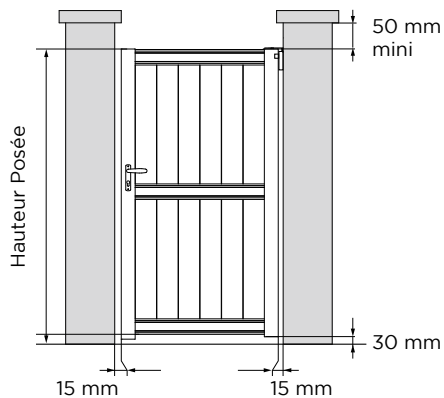

BATTANTS ALU ET PVC



Dotation du portail en standard

① Fixations hautes



Gond 51 caréné



Gond universel réglable à visser



Gond laqué à sceller avec cache

② Fixations basses



Crapaudine à visser



Gond universel réglable à visser



Gond laqué à sceller

③ Serrure



Serrure inox encastrée.
Laquage identique portail.
Poignée aluminium laqué RAL portail.
Sauf cadre gainé et cadre apparent PVC: serrure en applique et poignée PVC noir.

④ Sabot



⑤ Arrêts 2 vantaux



⑥ Cache jeu



Gamme PAVILLON ALU
Joint EPDM
Non disponible en PVC

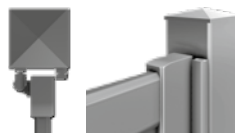

Gamme RÉSIDENCE
Profil alu laqué
En option sur PVC

COULISSANTS ALU



Imitation 1 vantail:
Vue extérieure



Imitation 1 vantail :
Vue intérieure



Option Aspect 2 vantaux:
Vue extérieure



Option Aspect 2 vantaux:
Vue intérieure



Monovantail avec raidisseur



Rail inox
+ Butée
+ Roulette pour portail
coulissant composée de:
• chape alu (couleur portail)
• galet inox



Support de guidage
① Parfaite finition du « U »
de guidage
② Support de guidage DC



Serrure de coulissant avec
profil de réception et gâche
En option sur gamme
Résidence classique et
exception sur autres gammes

COULISSANTS PVC

Tous nos modèles des gammes Pavillon et Résidence sont réalisables en coulissant (excepté cadre alu vissé apparent).

Gamme Pavillon
Un exemple de coulissant
sur le modèle CV 15.



Imitation 1
Vue intérieure



Imitation 2
Vue extérieure



Rail inox
+ Butée
+ Roulette pour portail coulissant composée de:
• chape alu (couleur portail)
• galet inox
+ Crémaillère en nylon armé pour motorisation



Support de guidage en alu laqué blanc
(sauf cadre gainé)



Pièce de réception en alu laqué blanc



Serrure de coulissant intégrée

POTEAU UBIQUE ALU

Poteau multi-rainures (x7) 188 x 188 mm.

Fixation du support de guidage dans rainures par écrous et vis (pas de perçages).

Fixation des gonds (axé ou penture) par clameau dans rainures (pas de perçages).

Fixation motorisation* avec platine support dédiée.

Fixation photocellules* avec platine support dédiée.

Possible avec un seul poteau de

poser consécutivement

un portail et un portillon.

Sur platine :

- battant 2 vantaux
4000 x 1800 ht max.
- hauteur 2000 mm max
pour coulissant.

À sceller: 400 mm
de scellement (autre
possible sur demande).

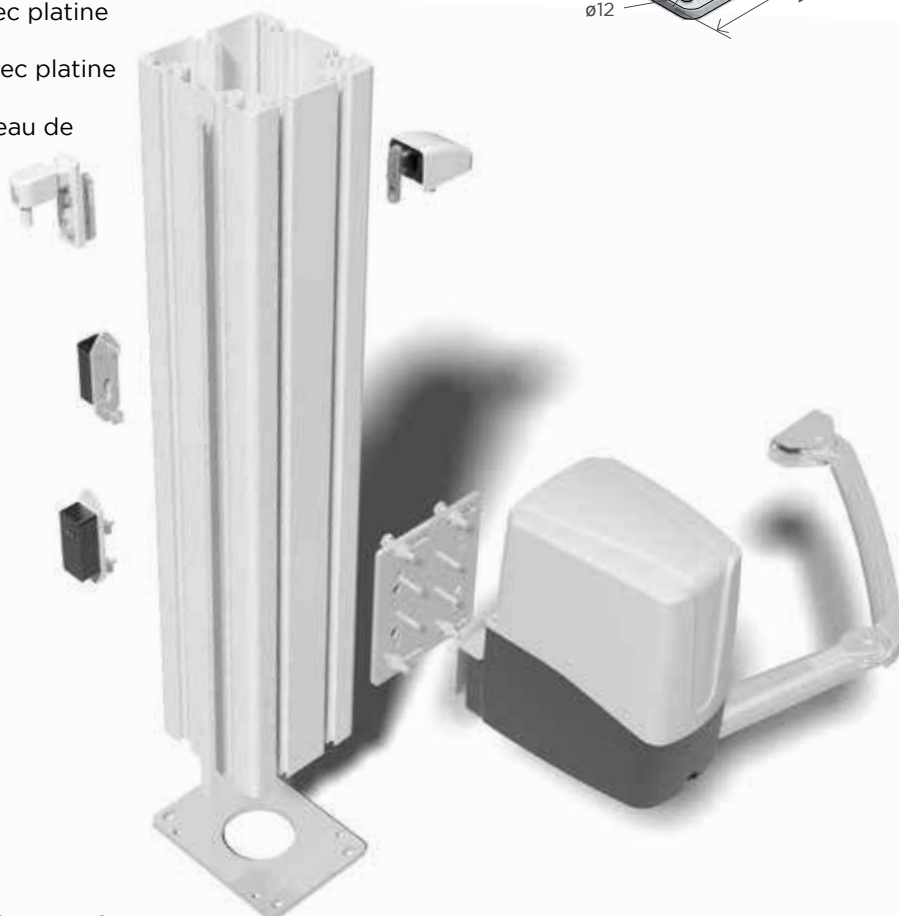
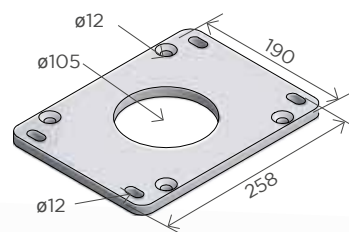

*Motorisations commercialisées par DC.



POTEAUX



Portail motorisé avec pentures
pensez à prévoir des photocellules 180°

• ALUMINIUM:

• Poteau ALU 100 x 100 à sceller

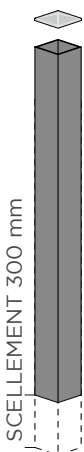

- Faible encombrement.
- Pose avec gonds axés conseillée (pentures + gonds + montant portail dépassent du poteau).
- Fixation des gonds par taraudage.
- À sceller uniquement.

• Poteau ALU 150 x 150 rainuré à sceller

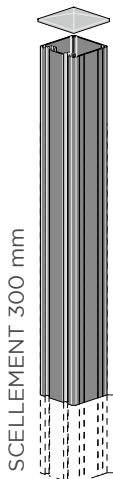

- Fixation du support de guidage dans rainures par écrous et vis (pas de perçages).
- Fixation des gonds (axé ou penture) par clameau dans rainure (pas de perçages).
- À sceller.

• Poteau ALU 150 x 150 rainuré à platine

COULISSANT
UNIQUEMENT

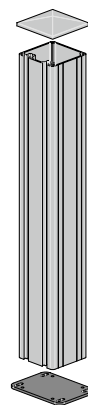

- Fixation du support de guidage dans rainures par écrous et vis (pas de perçages).
- Fixation des gonds (axé ou penture) par clameau dans rainure (pas de perçages).
- Sur platine uniquement pour coulissant.
- Hauteur max 2000 mm pour coulissant.

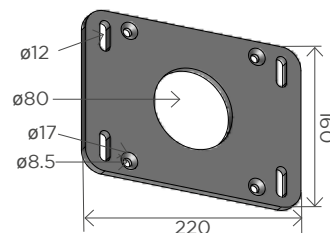

Kit fixation disponible voir tarif

Résine RM II 10 + capuchons
Tige filetée RG M 8 x 110 R
Profondeur d'ancrage 80 mm

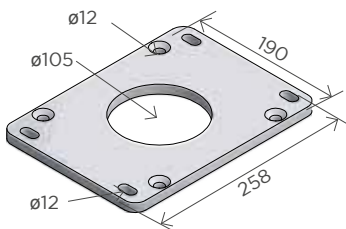

• Poteau ALU 188 x 188 rainuré à platine



- Fixation du support de guidage dans rainures par écrous et vis (pas de perçages).
- Fixation des gonds (axé ou penture) par clameau dans rainure (pas de perçages).
- Avec plat de renfort 150 x 5.
- Sur platine:
 - battant 2 vantaux 4000 L x 1800 ht max.
- Hauteur max 2000 mm pour coulissant.

Kit fixation disponible voir tarif

Résine RM II 10 + capuchons
Tige filetée RG M 10 x 130 R
Profondeur d'ancrage 90 mm

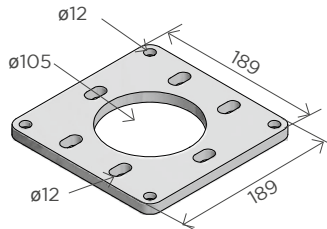

• Poteau ALU 188 x 188 rainuré à platine invisible

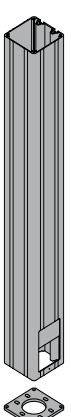

- Fixation du support de guidage dans rainures par écrous et vis (pas de perçages).
- Fixation des gonds (axé ou penture) par clameau dans rainure (pas de perçages).
- Trappe coulissante d'accès en partie basse
- Avec plat de renfort 150 x 5.
- Sur platine:
 - battant 2 vantaux 4000 L x 1800 ht max.
- Hauteur max 2000 mm pour coulissant.
- Par défaut, trappe côté rue.

Kit fixation disponible voir tarif

Résine RM II 10 + capuchons
Tige filetée RG M 10 x 130 R
Profondeur d'ancrage 90 mm

• Poteau ALU 188 x 188 rainuré à sceller

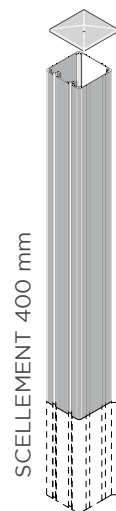

- Fixation du support de guidage dans rainures par écrous et vis (pas de perçages).
- Fixation des gonds (axé ou penture) par clameau dans rainure (pas de perçages).
- Avec plat de renfort 150 x 5.
- À sceller.

- PVC :

- Poteau PVC 120 x 120 lisse

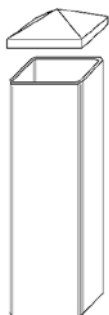

- Poteau PVC 200 x 200 aspect rainuré

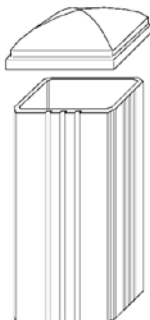

- Renfort acier galva cornière 100 x 100 x 5 uniquement portails battants et coulissants avec gond 51.



- Renfort acier galva tube 50 x 50 x 5 uniquement portails cadre gainé ou portail cadre intégré avec pentures.



- Poteau PVC à sceller

Cadre alu vissé intégré & cadre inox intégré

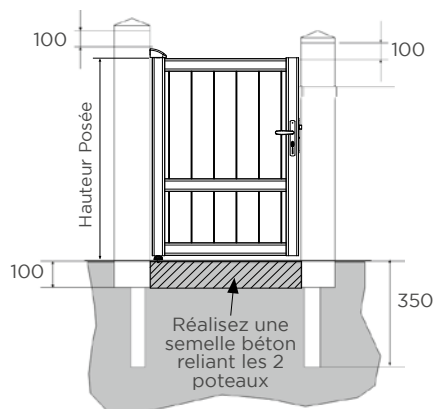

Cadre inox soudé gainé ou avec pentures en appliques

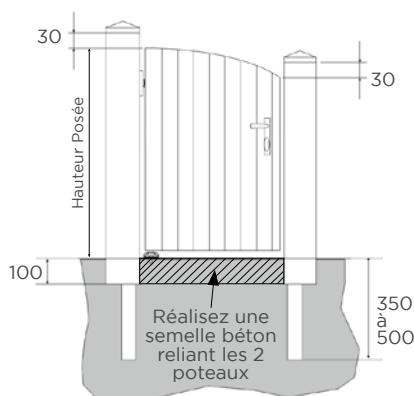

- CARTE DES PROFONDEURS HORS GEL :

Les fondations seront d'une profondeur suffisante pour être hors gel, elle pourra donc varier selon les régions et la nature du terrain.

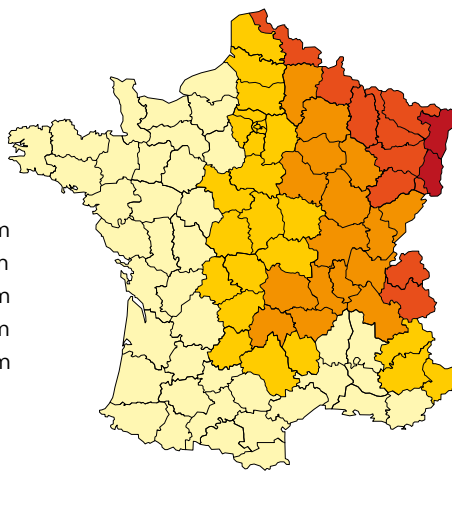
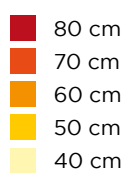

ENCOMBREMENT

• ALUMINIUM

• Sur poteaux 100 x 100

Gond + penture

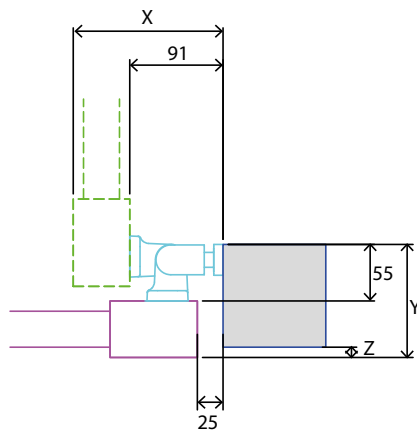

	Pavillon	Pavillon XL	Résidence Classique	Résidence Contemporain
X	146	151	131	135
Y	110	115	95	99
Z	10	15	5	1

Gond axé au montant

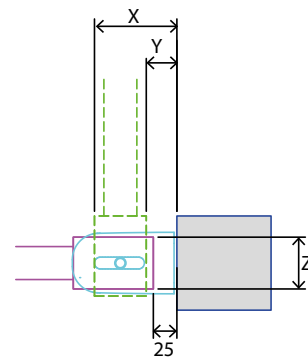

	Pavillon	Pavillon XL	Résidence Classique	Résidence Contemporain
X	88	96	75	77
Y	33	36	35	33
Z	55	60	40	44

Gond + penture en sur largeur arrière poteau

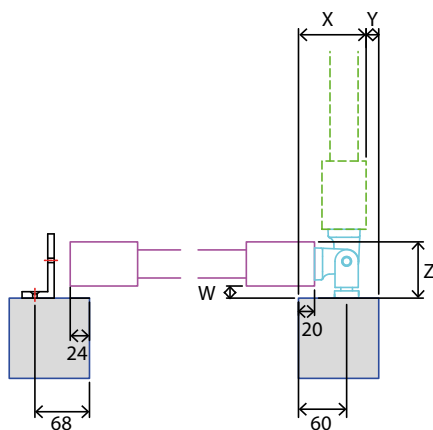

	Pavillon	Pavillon XL	Résidence Classique	Résidence Contemporain
W	15	13	23	21
X	84	87	77	79
Y	16	13	23	21
Z	70	73	63	73

Gond axé montant en sur largeur arrière poteau

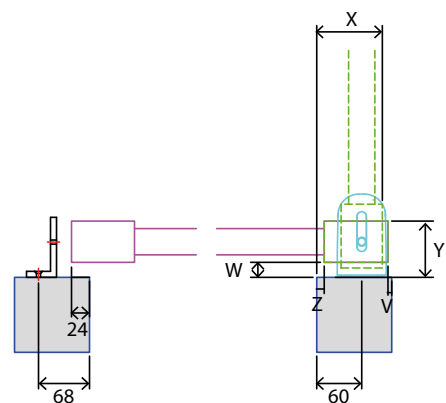

	Pavillon	Pavillon XL	Résidence Classique	Résidence Contemporain
V	5		10	10
W	20	25	25	23
X	88	90	77	82
Y	75	85	65	67
Z	10	9	30	

● Vantail ouvert ● Vantail fermé ● Poteau ● Gonds

• Sur poteau 150 x 150

Gond + penture

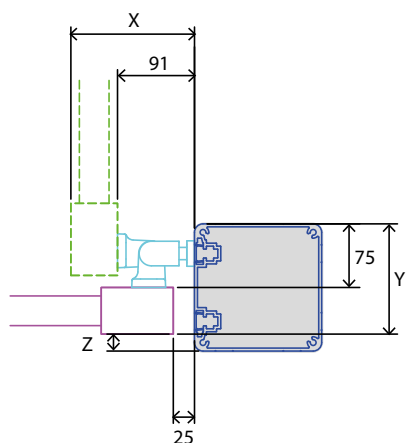

	Pavillon	Pavillon XL	Résidence Classique	Résidence Contemporain
X	146	151	131	135
Y	130	135	115	119
Z	20	15	35	31

Gond axé au montant

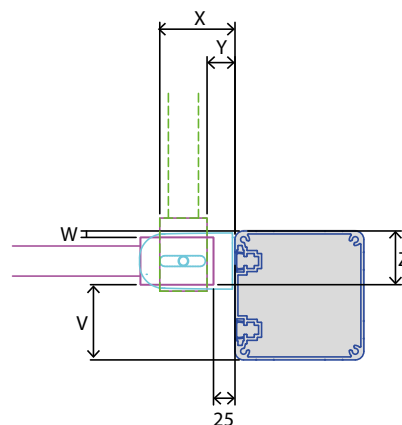

	Pavillon	Pavillon XL	Résidence Classique	Résidence Contemporain
V	88	85	95	10
W	8	5	15	23
X	88	96	75	82
Y	33	36	35	67
Z	63	65	55	

Gond + penture en sur largeur arrière poteau

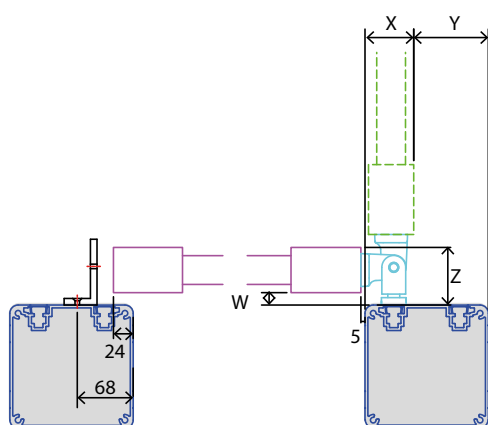

	Pavillon	Pavillon XL	Résidence Classique	Résidence Contemporain
W	15	13	23	21
X	59	62	51	54
Y	91	88	98	96
Z	70	73	63	65

Gond axé montant en sur largeur arrière poteau

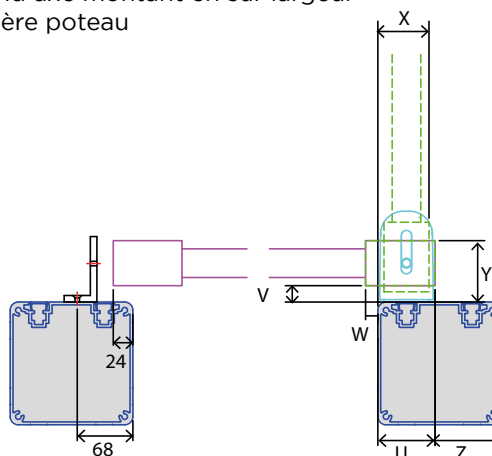

	Pavillon	Pavillon XL	Résidence Classique	Résidence Contemporain
U	70	76	65	65
V	20	25	25	23
W	15	34	5	
X	63	65	52	57
Y	75	85	65	67
Z	80	74	85	85

● Vantail ouvert ● Vantail fermé ● Poteau ● Gonds

• ALU

• Sur poteaux 188 x 188

Gond + penture

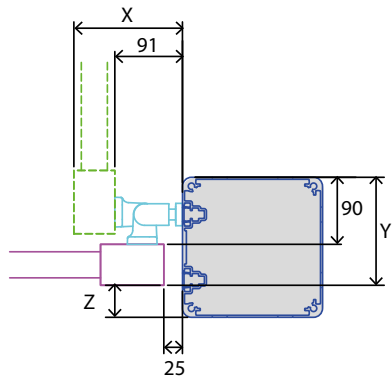

	Pavillon	Pavillon XL	Résidence Classique	Résidence Contemporain
X	146	151	131	135
Y	145	150	130	134
Z	43	38	58	54

Gond axé au montant

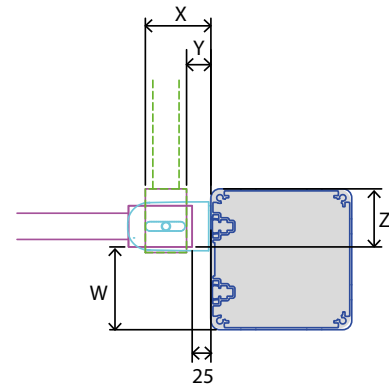

	Pavillon	Pavillon XL	Résidence Classique	Résidence Contemporain
W	111	108	115	116
X	88	96	75	77
Y	33	36	35	33
Z	78	80	70	72

Gond + penture en sur largeur arrière poteau

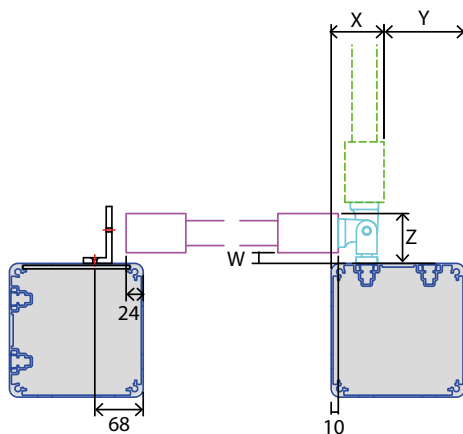

	Pavillon	Pavillon XL	Résidence Classique	Résidence Contemporain
W	15	13	23	21
X	74	77	67	69
Y	114	111	121	119
Z	70	73	63	65

Gond axé montant en sur largeur arrière poteau

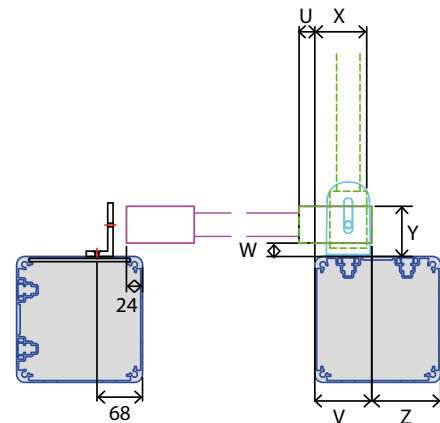

	Pavillon	Pavillon XL	Résidence Classique	Résidence Contemporain
U	0	19	20	0
V	85	91	80	80
W	20	25	25	23
X	78	80	67	72
Y	75	85	65	67
Z	103	97	108	108

● Vantail ouvert ● Vantail fermé ● Poteau ● Gonds

• PVC

• Sur poteaux 120 x 120

Gond + penture

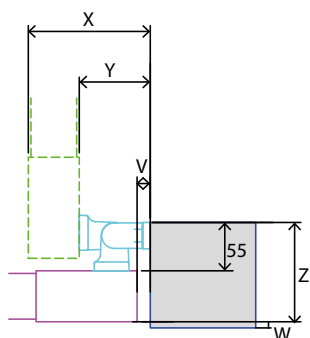

Portail			
	Alu Vissé Intégré	Inox Intégré et Intégré Mouluré	Inox Soudé Gainé
V	25	25	20
W	1	7	3
X	155	149	159
Y	91	91	90
Z	119	113	123
Portillon			
V	15	15	15
W	1	7	3
X	145	139	154
Y	81	81	86
Z	119	113	123

Gond axé au montant

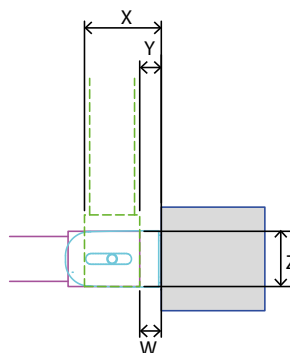

Portail			
	Alu Vissé Intégré	Inox Intégré et Intégré Mouluré	Inox Soudé Gainé
W	25	25	20
X	89	94	103
Y	25	36	35
Z	64	58	68
Portillon			
W	15	15	15
X	79	83	98
Y	15	26	30
Z	64	58	68

• Sur poteaux 200 x 200

Gond + penture

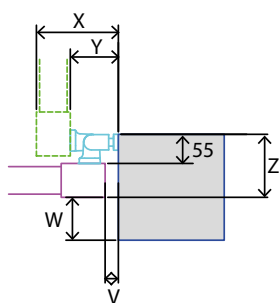

Portail			
	Alu Vissé Intégré	Inox Intégré et Intégré Mouluré	Inox Soudé Gainé
V	25	25	20
W	81	87	77
X	155	149	159
Y	91	91	91
Z	119	113	123
Portillon			
V	15	15	15
W	81	87	77
X	145	139	154
Y	81	81	86
Z	119	113	123

Gond axé au montant

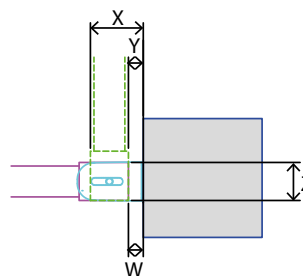

Portail			
	Alu Vissé Intégré	Inox Intégré et Intégré Mouluré	Inox Soudé Gainé
W	25	25	20
X	89	94	103
Y	25	36	35
Z	64	58	68
Portillon			
W	15	15	15
X	79	83	98
Y	15	26	30
Z	65	58	68

● Vantail ouvert ● Vantail fermé ● Poteau ● Gonds

MOTEURS

• BATTANT :

Berlioz / Pampero :



KIT COMPLET



- 2 moto-réducteurs électromécaniques bras bielle livrés avec armoire et récepteur intégrés
- 1 jeu de cellules de sécurité
- 2 émetteurs 4 fonctions
- 1 feu clignotant avec antenne
- 1 kit de fixation sur maçonnerie
- 1 kit de fixation sur vantail de portail

SCHÉMA D'IMPLANTATION

Bras standard

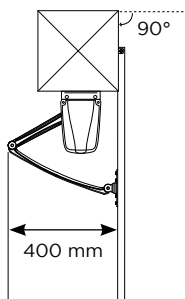

Bras à glissière pour vantail de largeur 3400 maxi

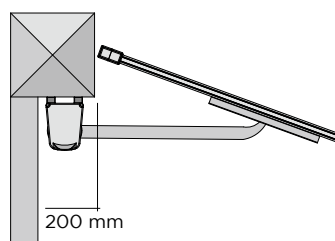

Bras régulateur de pente 10 % maximum. Écoinçon de 400 mm.

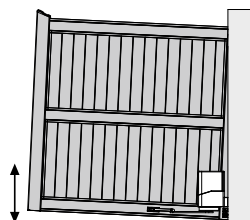

ENCOMBREMENT



SCHÉMA DE CÂBLAGE ÉLECTRIQUE

En applique ou sur pilier côté rue

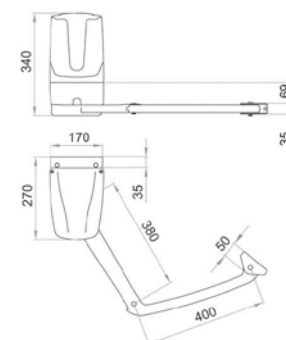
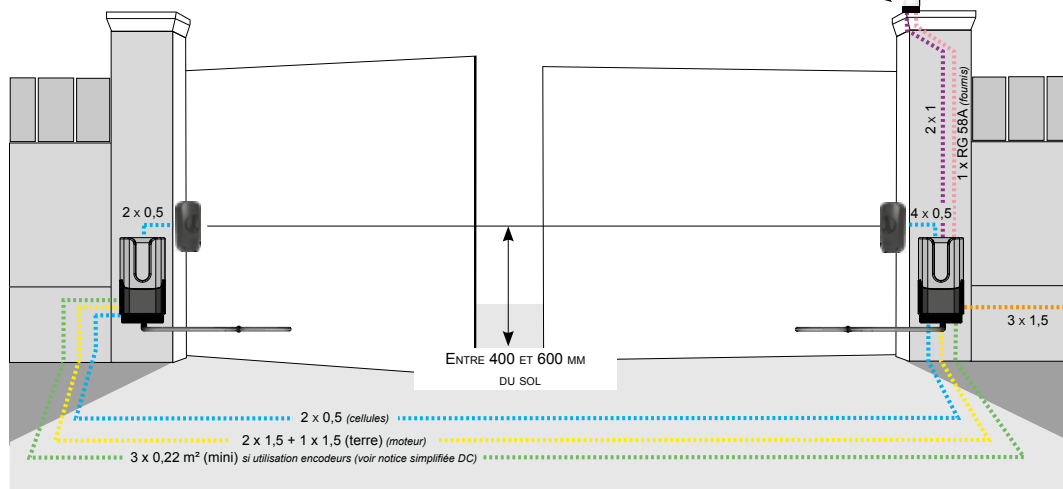

Distance maxi entre piliers	4000
Alimentation moteur (V)	24
Watts absorbés	80

Couple max (nm)	180
Temps d'ouverture / sec	16
Degré protection	Ip 44

Beethoven / Ponant:



KIT COMPLET

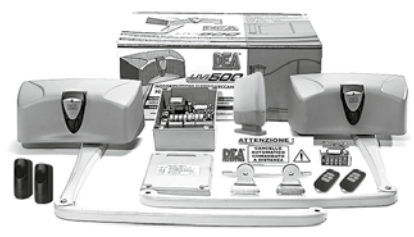

- 2 moto-réducteurs électromécaniques bras bielle livrés
- 1 armoire de commande électronique à microprocesseurs
- 1 jeu de cellules de sécurité
- 2 émetteurs 4 fonctions
- 1 feu clignotant avec antenne
- 1 kit de fixation sur maçonnerie
- 1 kit de fixation sur vantail de portail

SCHÉMA D'IMPLANTATION

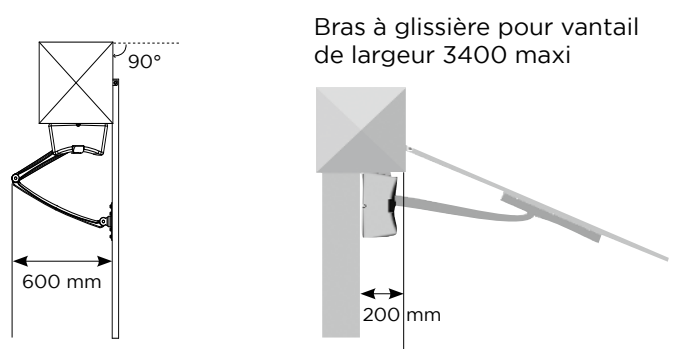

ENCOMBREMENT



SCHÉMA DE CÂBLAGE ÉLECTRIQUE



DISTANCE MAXI ENTRE PILIERS	5000
Alimentation moteur (V)	24
Watts absorbés	80
Hz	50/60

Temps d'ouverture / sec	10
Poussée max en newton	180
Intermittence de travail / heure	60 %

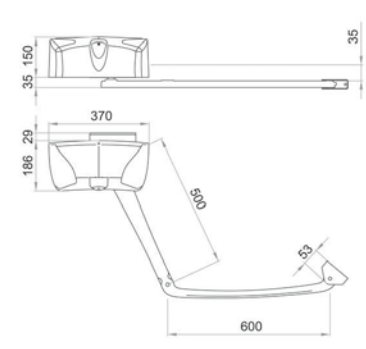
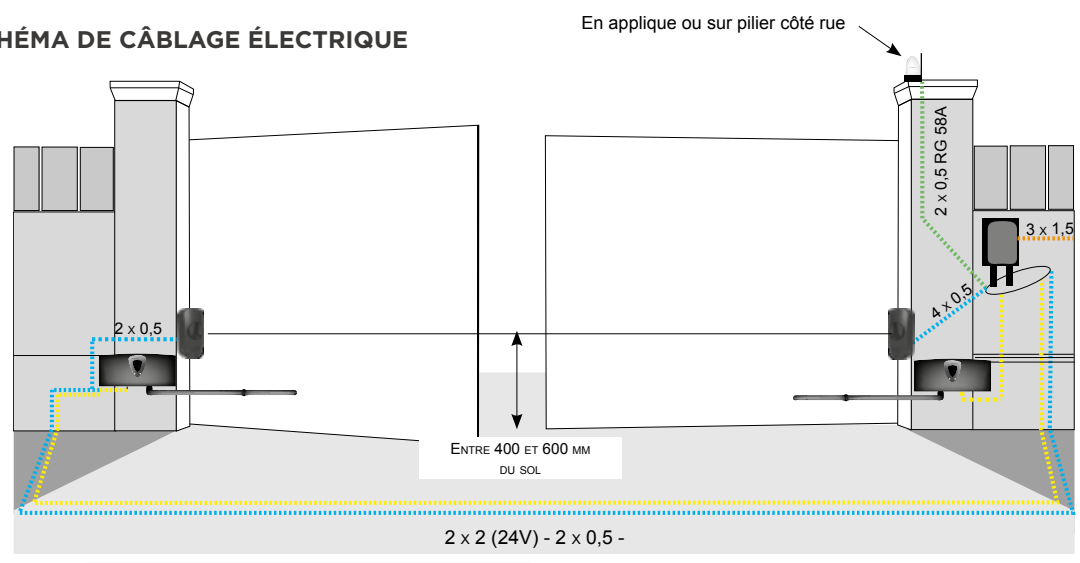
Bach / Mistral:



KIT COMPLET



- 2 moto-réducteurs électromécaniques enterrés complets
- 2 caissons électro-zingués pour protection des moteurs
- 1 armoire de commande électronique à microprocesseurs
- 1 jeu de cellules de sécurité
- 2 émetteurs 4 fonctions
- 1 feu clignotant avec antenne

SCHÉMA D'IMPLANTATION

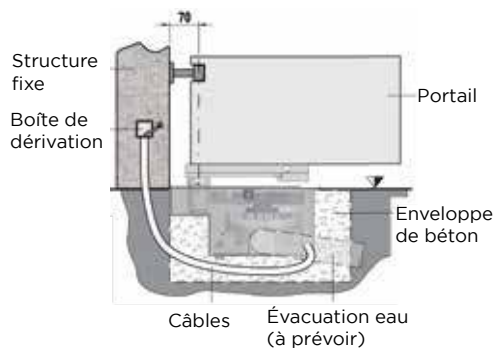
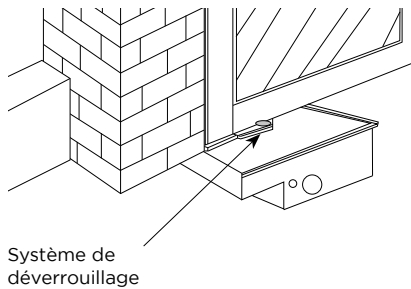

ENCOMBREMENT



SCHÉMA DE CÂBLAGE ÉLECTRIQUE



DISTANCE MAXI ENTRE PILIERS	5000
Alimentation moteur (V)	24
Watts absorbés	150
Hz	50/60

Temps d'ouverture / sec	16
Poussée max en newton	210
Intermittence de travail / heure	60 %

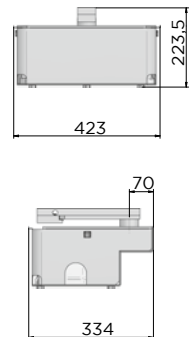
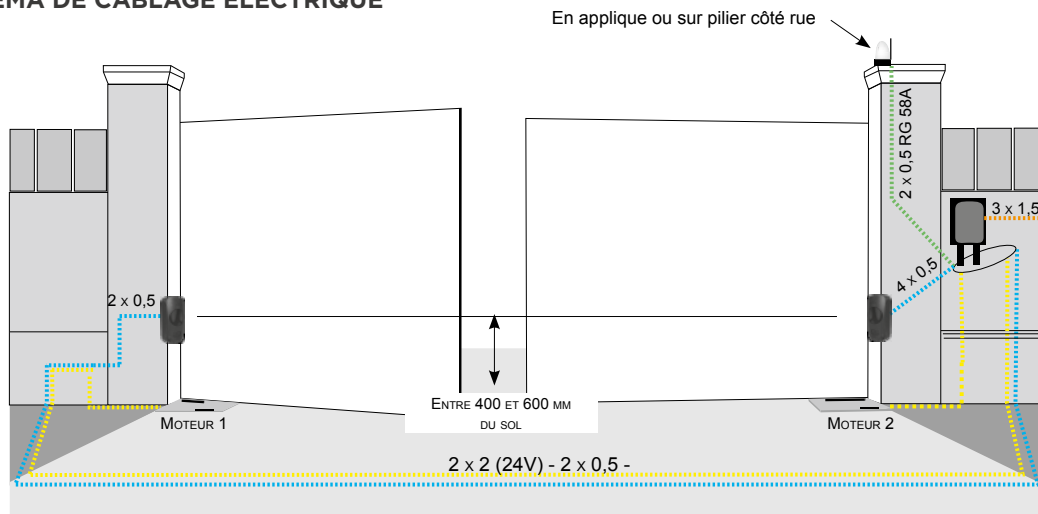
Invisio IO (pour portail ALU): **somfy**



CARTE DES VENTS

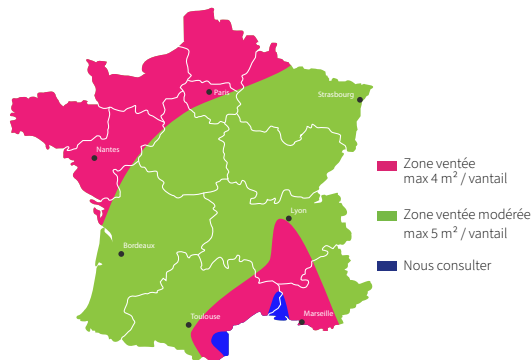

KIT COMPLET



- 2 moteurs INVISIO IO intégrés dans les montants
- 2 télécommandes KEYGO IO 4 canaux
- 1 paire de photocellules 180°
- 1 feu clignotant avec antenne intégrée
- 1 armoire de commande CBX 3S IO
- 1 kit de 2 batteries de secours
- Débrayage à clé

SCHEMA D'IMPLANTATION



ENCOMBREMENT

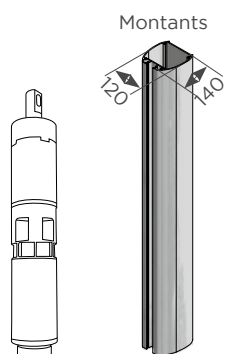

JEUX DE FONCTIONNEMENT

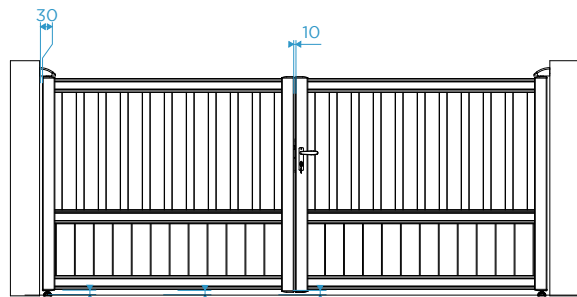

Gestion de pente

- 5 % minimum
- 10 % maximum

SCHEMA DE CÂBLAGE ÉLECTRIQUE

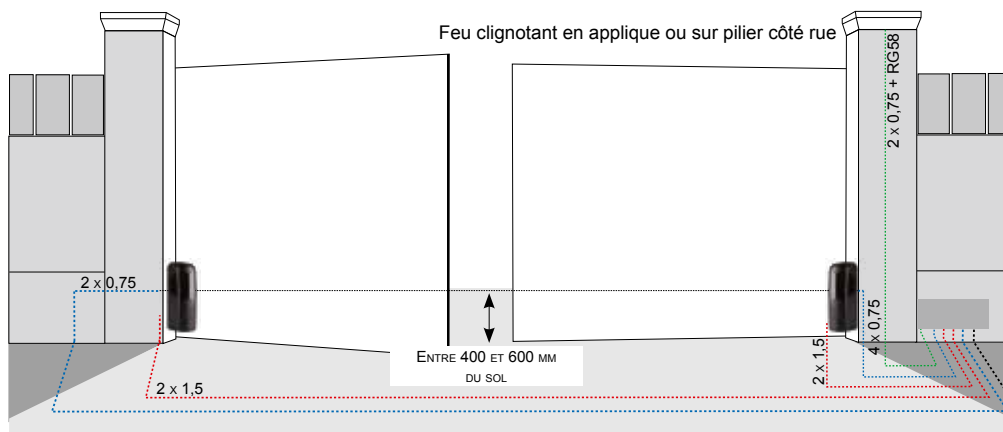

DISTANCE MAXI ENTRE PILIERS	5000
Alimentation secteur (V)	230
Sortie alimentation accessoires (V)	24
Alimentation moteur (V)	24

Temps d'ouverture / sec	15 À 90
Degré protection	IP 44
Nombre de cycles max recommandés	30/JOUR

ALIMENTATION 230V
PROTÉGÉE PAR
UN DISJONCTEUR 16A
< 30M: 3 x 1.5
> 30M: 3 x 2.5

AXOVIA Multipro 3S lo pack confort:



KIT COMPLET



- 2 moteurs avec bras bielle
- 1 armoire de commande CBx 3S lo
- 2 émetteurs Keygo lo
- 2 photocellules Master Pro
- 1 feu orange Master Pro 24V antenne intégrée
- 1 batterie de secours 9.6V-1600mAh
- 1 kit de fixation sur maçonnerie
- 1 kit de fixation sur vantail du portail

• SCHÉMAS D'IMPLANTATION

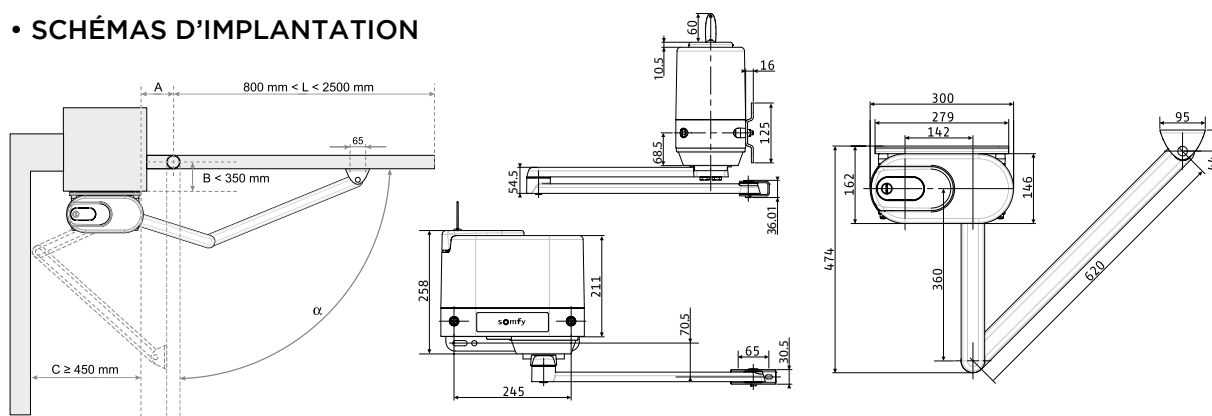

• SCHÉMA DE CÂBLAGE ÉLECTRIQUE

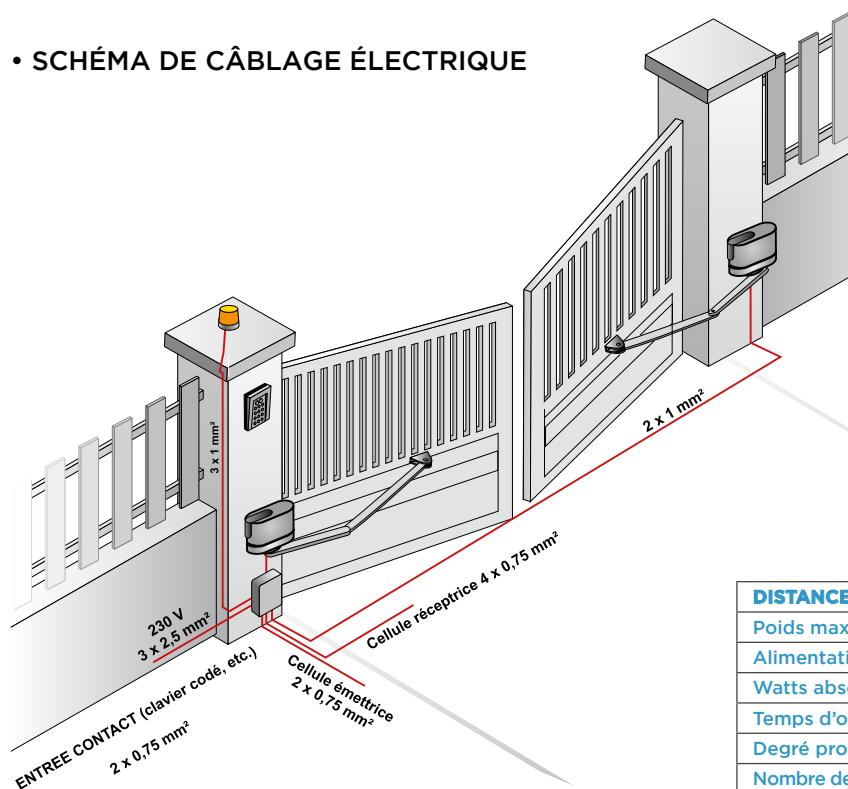

DISTANCE MAXI ENTRE PILIERS	5000
Poids maxi vantail	300 KG
Alimentation moteur (V)	24
Watts absorbés	130
Temps d'ouverture / sec	15 À 90
Degré protection	IP 44
Nombre de cycles max recommandés	40/JOUR

PLATINE SUPPORT MOTEUR

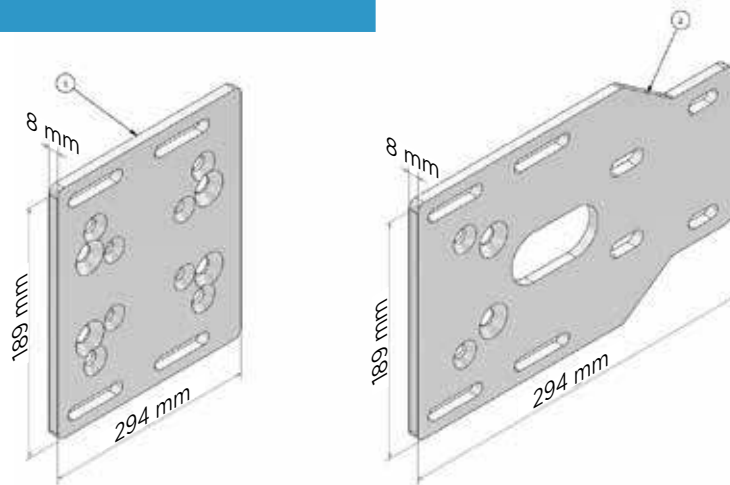

• PLATINE ÉTROITE SUR POTEAU DE 150 X 150 ET 188 X 188

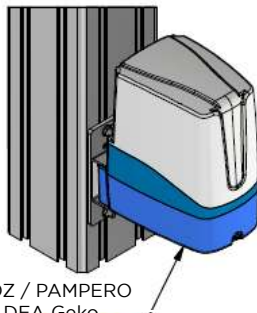

BERLIOZ / PAMPERO
moteur DEA Geko

Bras bielle ou glissière

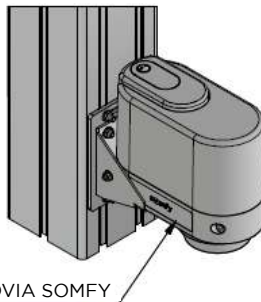

AXOVIA SOMFY

Bras bielle

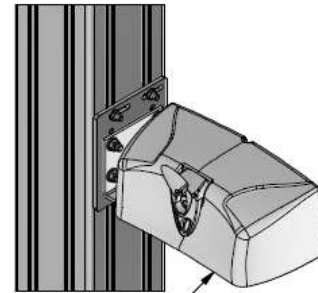

BEETHOVEN / PONANT
moteur DEA LIVI 502

Bras bielle ou glissière

• PLATINE LARGE SUR POTEAU DE 150 X 150 ET 188 X 188

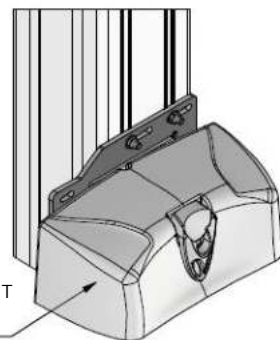

BEETHOVEN / PONANT
moteur DEA LIVI 502

Bras bielle

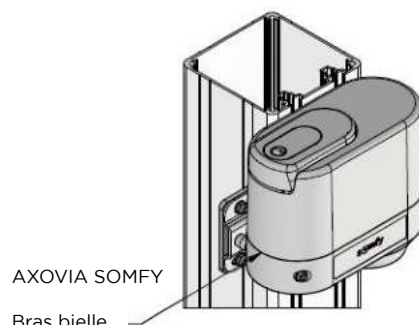

AXOVIA SOMFY

Bras bielle

• FIXATION SUR POTEAU

Platine étroite sur poteau
de 150 x 150 et 188 x 188

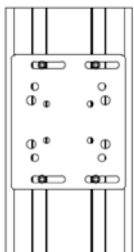

Platine large sur
poteau de 150 x 150
et 188 x 188

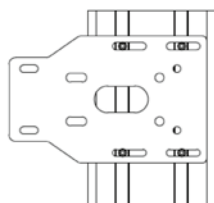

Platines
sur poteau
de 100 x 100

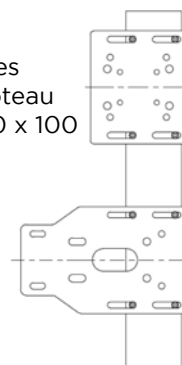

ATTENTION,
la hauteur de la
position de la
platine est en
fonction du renfort
de motorisation
du portail.

RENFORT DE MOTORISATION

- DANS LA TRAVERSE (STANDARD)

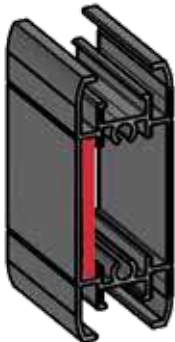

- DANS LA LAME



- DÉPORTÉ

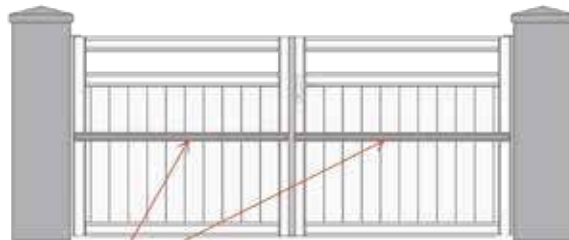

Renforts déportés en applique sur montant côté intérieur

- CADRE ALU VISSÉ INTÉGRÉ

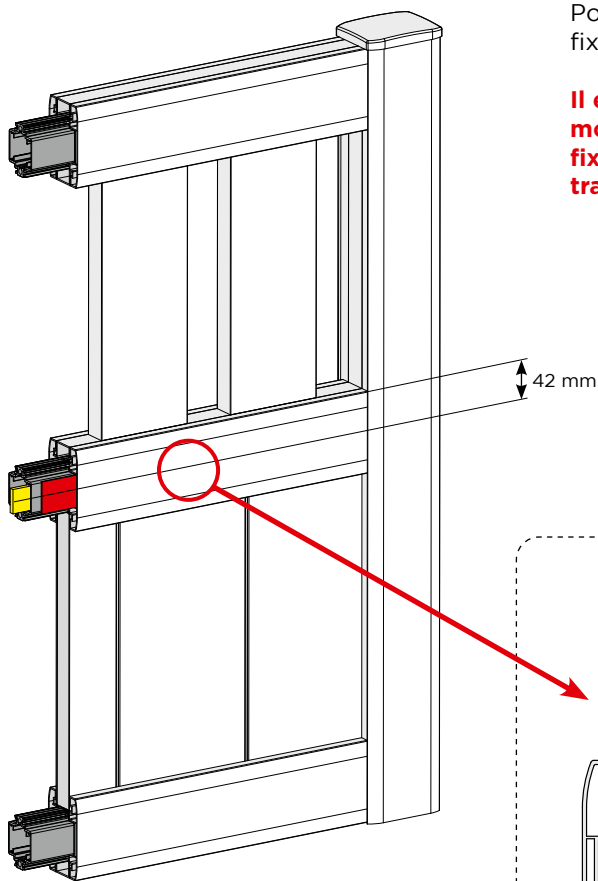

Position des renforts pour fixation patte de moteur.

Il est impératif lors de la motorisation d'un portail de fixer les bras moteurs sur la traverse renforcée.

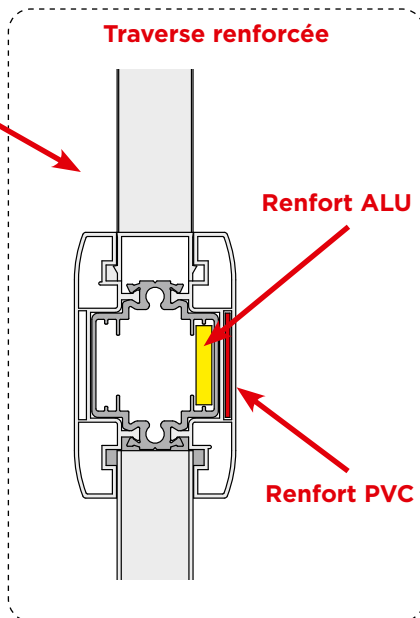

Fixation:
Fixation de la patte de motorisation sur la traverse renforcée par un taraudage ou un écrou cage.

• CADRE INOX SOUDÉ GAINÉ

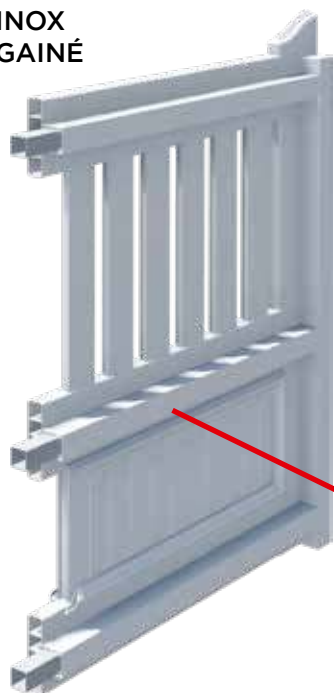

Position des tubes inox pour fixation patte de moteur.

Il est impératif lors de la motorisation d'un portail de fixer les bras moteurs sur les tubes inox.

Conseil pour la fixation d'un kit écrou cage M8:

- Pour faciliter le perçage de l'inox, pré-percez à $\varnothing 5$ puis $\varnothing 8$ et enfin $\varnothing 13$.
- Percez le PVC avec un trépan de $\varnothing 22$ pour placer l'entretoise ép. 10.

Mettre des entretoises ép. 10 pour ne pas écraser le PVC.



Schéma de principe:

Fixation de la patte de motorisation sur la traverse à l'aide d'un **kit écrou cage*** (vis, rondelle, entretoise, écrou cage).

*** Le kit de fixation est fourni avec nos motorisations.**

• CADRE INOX SOUDÉ INTÉGRÉ

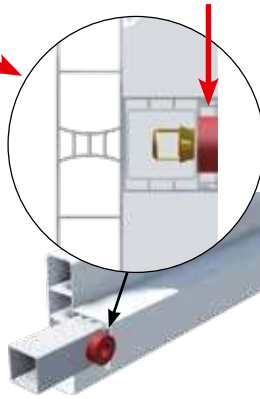
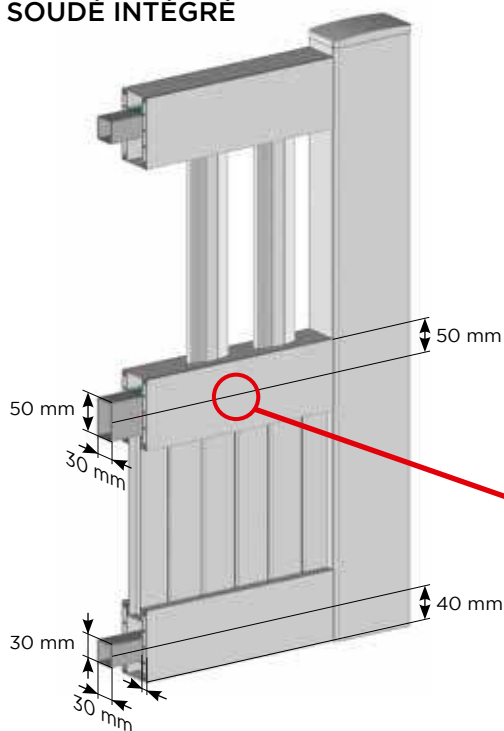

Position des tubes inox pour fixation patte de moteur.

Il est impératif lors de la motorisation d'un portail de fixer les bras moteurs sur les tubes inox.

Conseil pour la fixation d'un kit écrou cage M8:

- Pour faciliter le perçage de l'inox, pré-percez à $\varnothing 5$ puis $\varnothing 8$ et enfin $\varnothing 13$.
- Percez le PVC avec un trépan de $\varnothing 22$ pour placer l'entretoise ép. 10.

Mettre des entretoises ép. 10 pour ne pas écraser le PVC.



Schéma de principe:

Fixation de la patte de motorisation sur la traverse à l'aide d'un **kit écrou cage*** (vis, rondelle, entretoise, écrou cage).

*** Le kit de fixation est fourni avec nos motorisations.**

MOTEURS

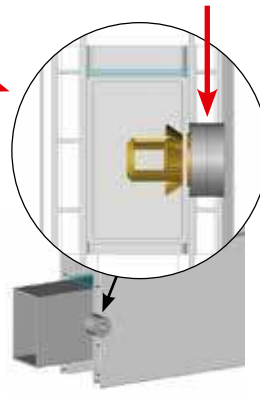
• COULISSANT :

Ravel / Alizé:



• KIT COMPLET



- 1 moto-réducteur à crémaillère avec armoire et récepteur intégrés
- 1 jeu de cellules de sécurité
- 2 émetteurs 4 fonctions
- 1 feu clignotant avec antenne

• SCHÉMA D'IMPLANTATION

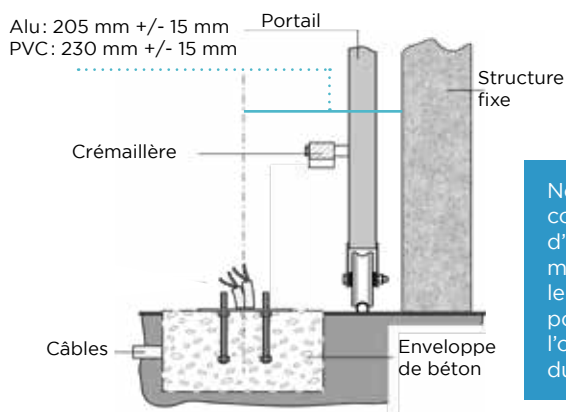

• ENCOMBREMENT

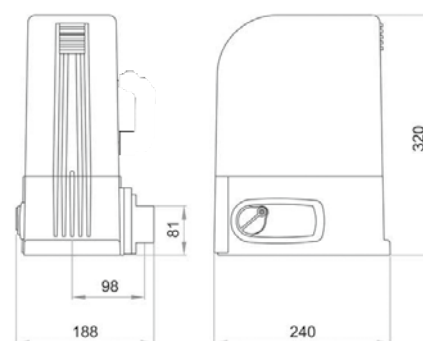

• SCHÉMA DE CÂBLAGE ÉLECTRIQUE

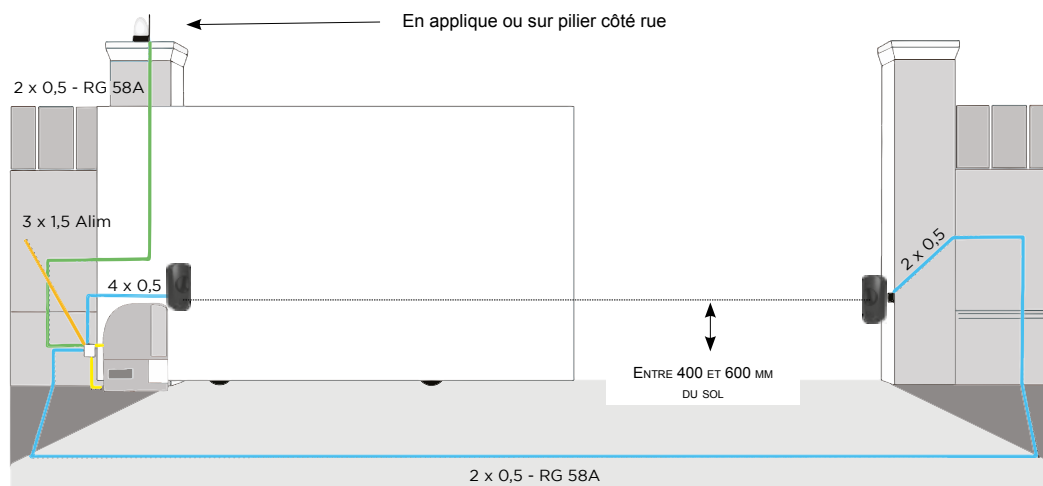

Poids max coulissant / kg	600
Alimentation moteur (V)	24
Watts absorbés	80
Hz	50/60

Vitesse portail / min	8,2
Poussée max en newton	260
Intermittence de travail / heure	80 %

Ravel / Alizé KIT OPPOS'HOME :



• KIT COMPLET



- 2 moto-réducteurs à crémaillère avec armoire et récepteur intégrés (une seule carte électronique)
- 1 jeu de cellules de sécurité
- 2 émetteurs 4 fonctions
- 1 feu clignotant avec antenne

• SCHÉMA D'IMPLANTATION

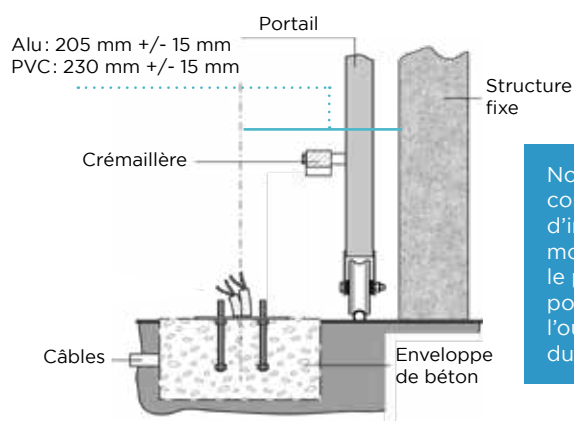

Nous vous conseillons d'installer la motorisation le plus près possible de l'ouverture du portail.

• ENCOMBREMENT

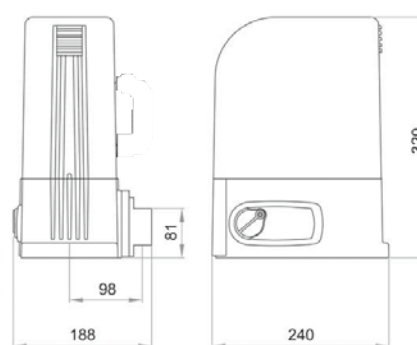

• SCHÉMA DE CÂBLAGE ÉLECTRIQUE

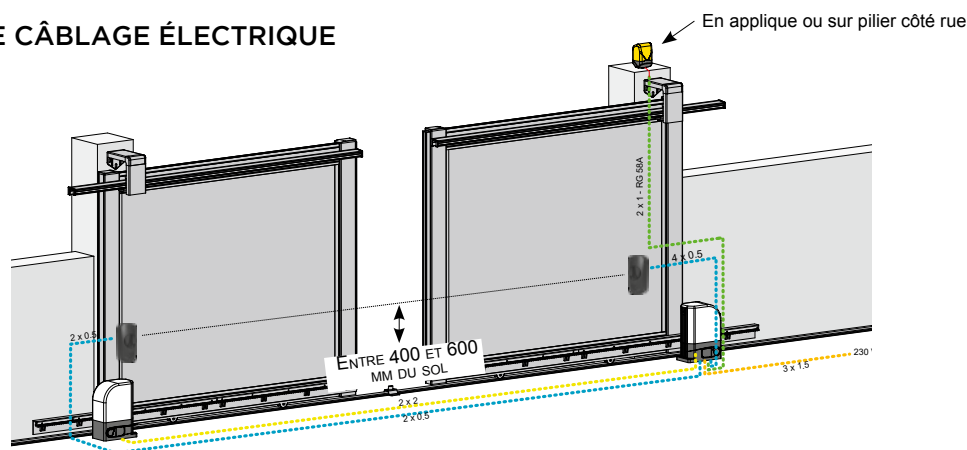

Poids max / kg	600
Alimentation moteur (V)	24
Watts absorbés	80
Hz	50/60

Vitesse portail / min	8,2
Poussée max en newton	260
Intermittence de travail / heure	80 %

Elixo Smart Io:



KIT COMPLET



- 1 moteur à crémaillère Elixo Smart Io
- 2 émetteurs Keygo Io
- 2 photocellules Master Pro
- 1 feu orange Master Pro 24V antenne intégrée
- 1 batterie de secours 9.6V-1600mAh
- 1 plaque de fond acier + chevilles métalliques à frapper

• **SCHÉMA D'IMPLANTATION**

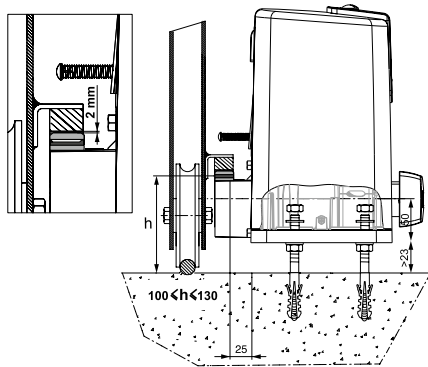

• **ENCOMBREMENT**

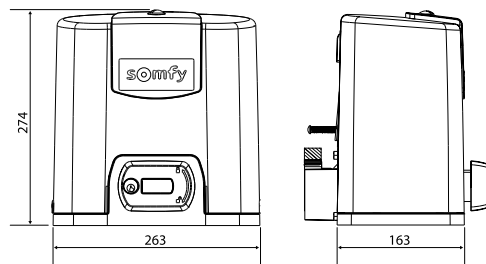

• **SCHÉMA DE CÂBLAGE ÉLECTRIQUE**

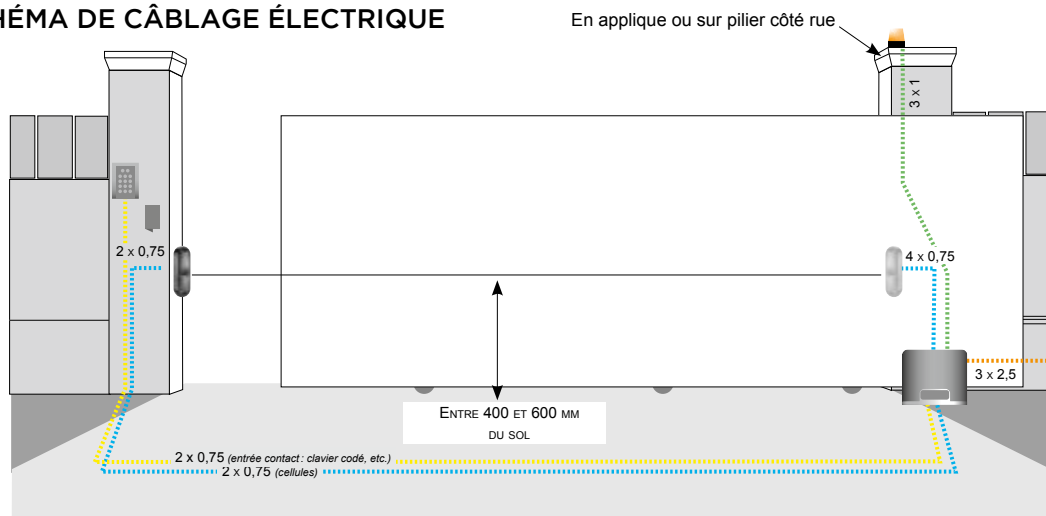

DISTANCE MAXI ENTRE PILIERS	5000
Alimentation secteur (V)	220/230
Hz	50/60
Alimentation moteur (V)	24

Watts absorbés	130
Temps d'ouverture (portail de 3m)	15 s
Degré protection	IP 44

CRÉMAILLÈRE

• DISPOSITION CRÉMAILLÈRE :

ALU CONTEMPORAIN

Gamme Pavillon

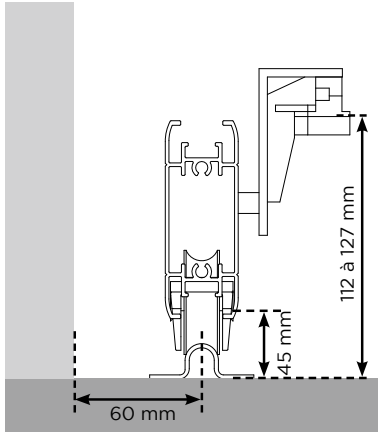

ALU CONTEMPORAIN

Gamme Résidence / Pavillon XL

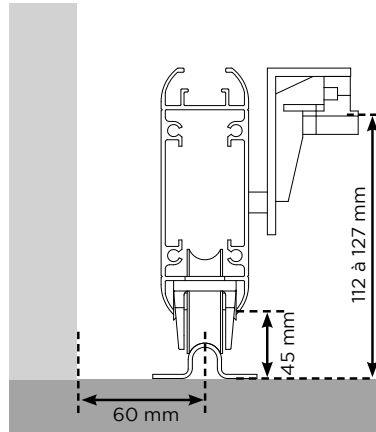

ALU CLASSIQUE ET CONTEMPORAIN SOUDÉ

Gamme Résidence

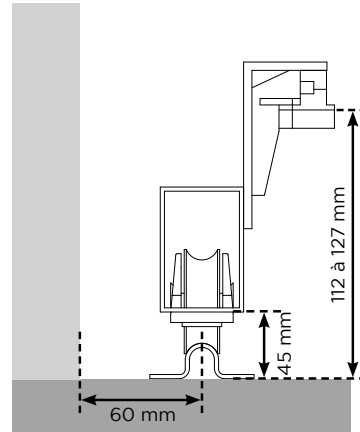

PVC

Cadre ALU Vissé Intégré

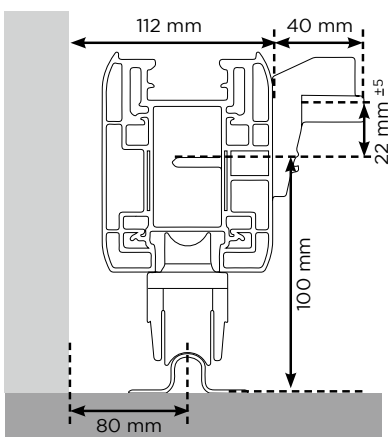

PVC

Cadre Inox Soudé Gainé

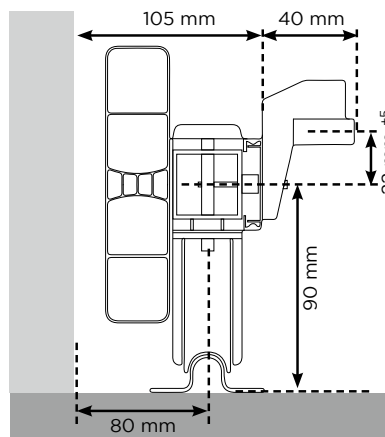

PVC

Cadre Inox Soudé Intégré

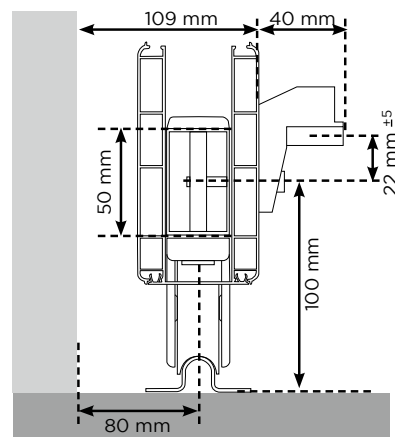

• DISPOSITION CACHE CRÉMAILLÈRE :

ALU CLASSIQUE ET CONTEMPORAIN SOUDÉ

Gamme Résidence

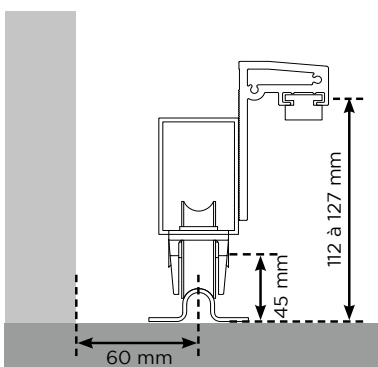

ALU CONTEMPORAIN

Gamme Résidence / Pavillon XL

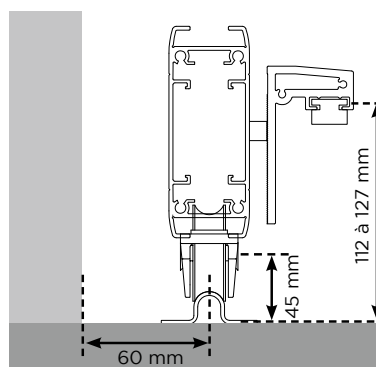

ALU CONTEMPORAIN

Gamme Pavillon

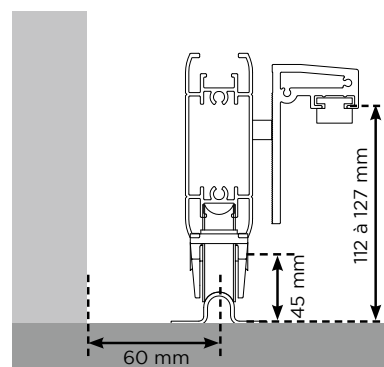

Clôture ALU



CLÔTURES ALU



CL CT 01



CL CT 04



CL CT 07



CL CT 08



CL CT 09

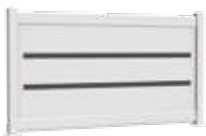

CL CT 14



CL CT 15



CL CT 18



CL CT 20



CL CT 21



CL CT 22



CL CT 23



CL CT 24A



CL CT 24B



CL CT 25 A



CL CT 25 B



CL CT 26 A



CL CT 26 B



CL CT 27



CL CT 28



CL CT 29



CL CT 30 A



CL CT 30 B



CL CT 30 C



CL CT 30 D



CL CT 31 A



CL CT 31 B



CL CT 31 C



CL CT 31 D



CL CT 32 A



CL CT 32 B



CL CT 32 C



CL CT 32 D



CL CT 33



CL CT 34

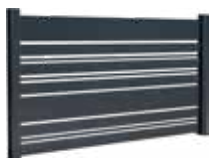

CL CT 36



CL CS 01



CL CS 02



CL CS 03

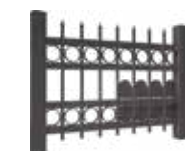

CL CS 04

Clôture PVC



CLÔTURES PVC



CL 02



CL 03 D



CL 03 E



CL 06

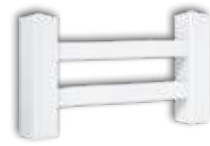

CL 07



CL 08 B



CL 08 D



CL 09



CL 10 B



CL 10 D



CL 11



CL 13 A



CL 13 B



CL 13 C



CL 15



CL 16



CL 17 A



CL 17 B



CL 17 D



CL 20



CL 21



CL 22



CL 24 plein



CL 24



CL 25 T



CL 25



PARVUE

Bien définir ensemble votre projet par étapes

• 1 • DE QUEL(S) PRODUIT(S) AVEZ-VOUS BESOIN ? _____

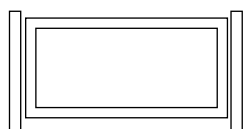

Clôture PVC

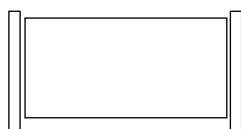

Clôture aluminium contemporain

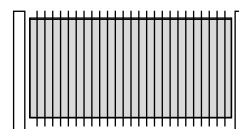

Clôture aluminium classique

• 2 • QUELLE FORME DE CLÔTURE ? _____



1 > Droit

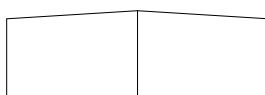

2 > Pointe

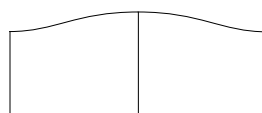

3 > Chapeau de gendarme

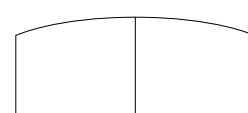

4 > Bombé

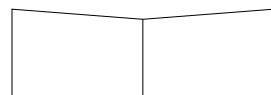

5 > Biais

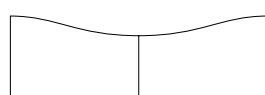

6 > Chapeau de gendarme inversé

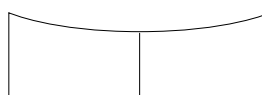

7 > Incurvé

• 3 • QUEL DEGRÉ D'INTIMITÉ ? _____

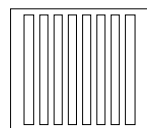

Ajouré
. Zone venteuse
. Bord de mer

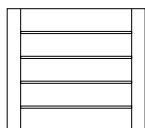

Persienné
. Zone venteuse
. Intimité préservée

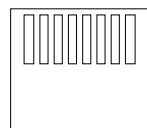

Semi-ajouré



Plein
. Zone non venteuse
. Intimité préservée

• 4 • QUEL TYPE DE FIXATION POUR LA CLÔTURE ? _____



Scellement

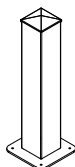

Sur platine

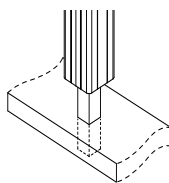

Renfort à sceller poteau 70 x 70

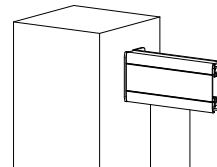

Fixe lisse

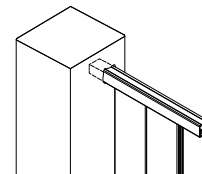

Encastrement

GÉNÉRALITÉS

- LEXIQUE :

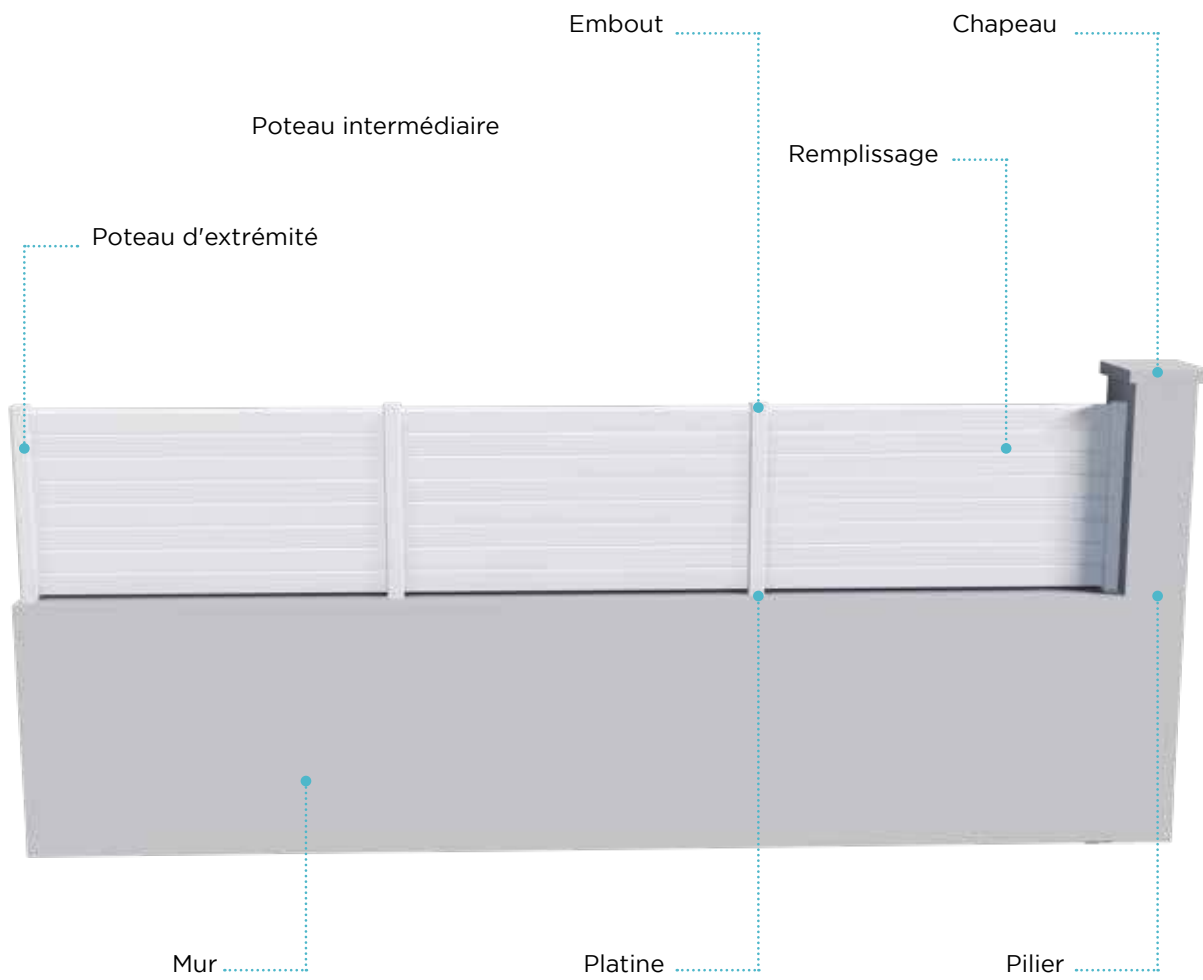

ON PREND LES COTES

• MESURE D'UNE CLÔTURE DROITE :

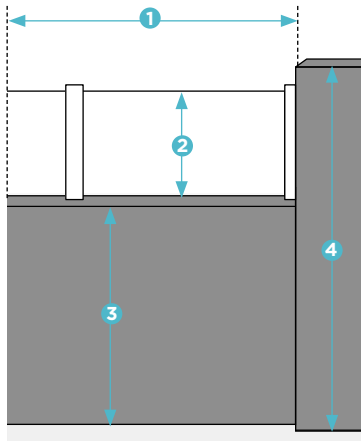

- ① cm
- ② cm
- ③ cm
- ④ cm

• MESURE D'UNE CLÔTURE EN ESCALIER ET EN SUIVI DE PENTE :

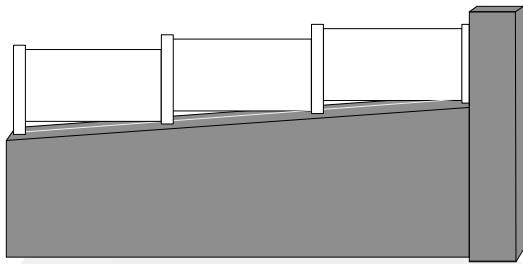

En escalier

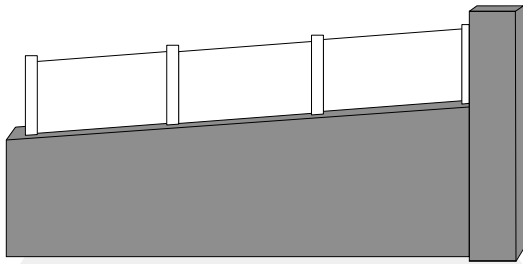

En suivi de pente

ATTENTION,
non réalisable sur toutes les
clôtures, voir pages du tarif.

Pose sur platine déconseillée

Calcul du % de pente

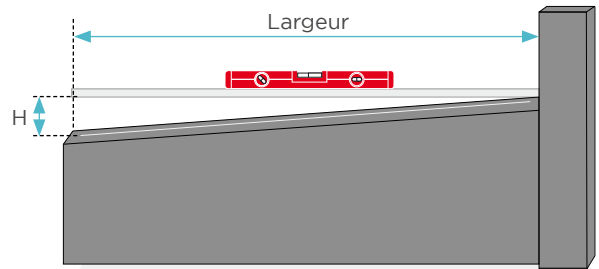

$$\text{Pente en \%} = \frac{H \text{ (en mm)} \times 100}{\text{Largeur (en mm)}}$$

• MESURE D'UNE CLÔTURE AVEC REDAN :

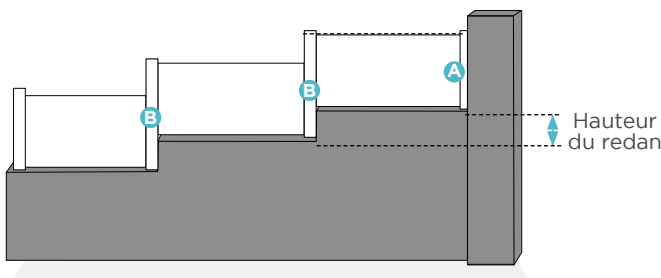

$$\text{Hauteur du poteau B} = \text{Hauteur du poteau A} + \text{hauteur du redan}$$

- MESURE D'UN ANGLE :

ATTENTION,
uniquement pour poteaux de
80 x 80 mm en aluminium

EXTÉRIEUR

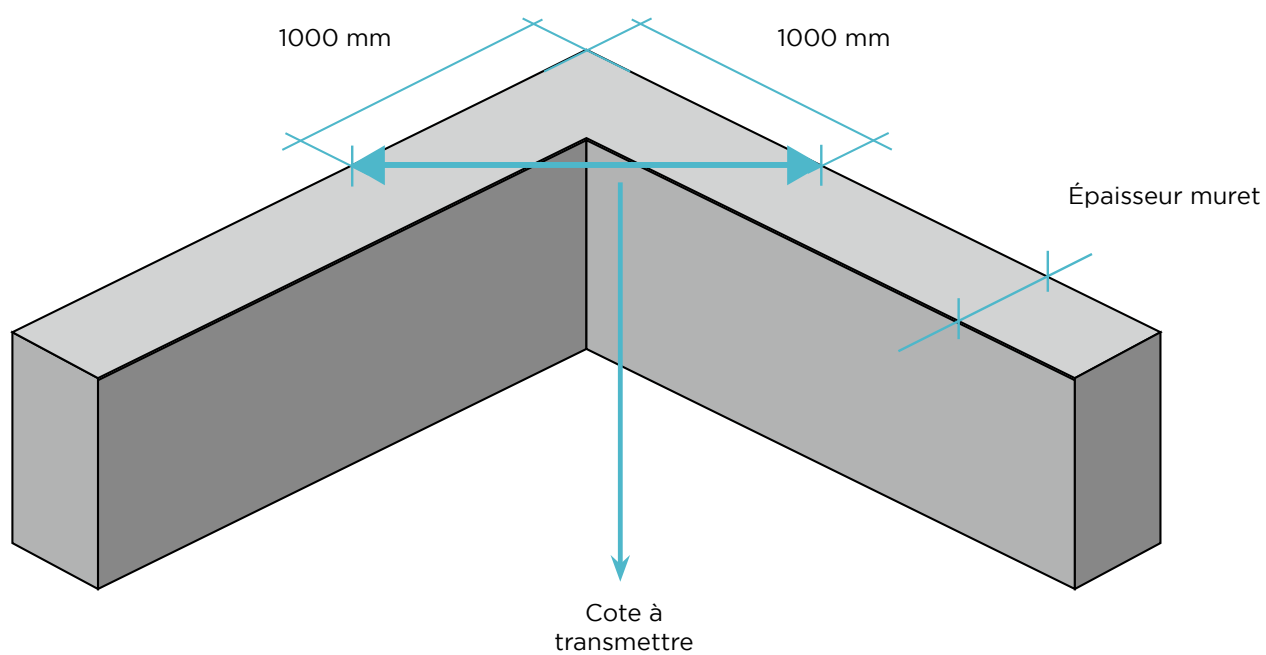

INTÉRIEUR

ON CHIFFRE

• EXEMPLES DE CHIFFRAGE :

CL CT 31 B rapport
Qualité
prix

CARACTÉRISTIQUES

- Lames horizontales 130 x 20.
- Tôle standard 250 mm visible.
- Poteaux 70 x 70 usinés.
- Hauteur : de 589 à 2019 mm (2 à 13 lames).
- Dimension maxi entre poteaux :
 - 1500 mm max si hauteur > 1239
 - 2000 mm max si hauteur ≤ 1239

• OPTIONS

- Faisabilité en pente + 20 %
- Découpe boîte aux lettres non réalisable

Option découpe laser

1629

Exemple : 1629 hauteur posée soit 10 lames + 1 tôle de 250 mm.

EXEMPLE DE DISPOSITION

2000 mm max si hauteur ≤ 1239 mm
1500 mm max si hauteur > 1239 mm

REPLISSAGE DÉCORATIF

Tôles (détails R 7)
Standard sans plus-value

- Poinçonnage +12€/ml
- Laser +74€/ml
- Tôle lisse -12€/ml

FIXATION

Pas de fix lisse
POTEAUX D'EXTREMITÉS

FINITION avec plus-value voir p. 07

Tarif public HT 2020 COMMANDE = A 50€ € + FRANCO DE PORT COMMANDE = A 50€ € + 35 € DE FRAIS DE TRANSPORT

POTEAUX 70 x 70 :

HT. Posée	Nombre de lames	Clôtures prix au ML	SCÈLEMENT COMPRIS	RENFORT À SCELLER COMPRIS	PLATINE 5 mm COMPRISE	PLATINE 8 mm COMPRISE	PLATINE 14 mm COMPRISE
589	2	174	51	63	68	81	120
719	3	216	62	71	77	86	125
849	4	259	70	82	83	92	130
979	5	302	77	91	88	97	136
1109	6	345	85	101	94	102	141
1239	7	388	92	109	97	108	146
1369	8	431	100	118	100	113	152
1499	9	474	108	127	102	118	157
1629	10	516	115	136	104	123	162
1759	11	559	123	146	106	128	167
1889	12	602	130	155	108	133	173
2019	13	645	138	162	110	138	178

11 ml de clôture tôle hylas sur une hauteur de 719 posée avec poteaux de 70 x 70 et platines de 5 mm.

Etape 1: calcul des éléments

- ❶ Calcul du nombre de trame: $11 \text{ ml} / 2 \text{ (ml maxi)} = 5.5$ soit 6 trames (arrondir au chiffre supérieur)
- ❷ Calcul du nombre de poteau: 6 trames = 7 poteaux de 70x70 => $7 \times 70 = 490 \text{ mm} = 0.49 \text{ ml}$
- ❸ Calcul du nombre de ml de trame de clôture: $11 \text{ ml} - 0.49 \text{ ml} = 10.51 \text{ ml}$ de trame

Etape 2: calcul du prix de la clôture

- ❶ Calcul du prix de la clôture: $10.51 \text{ ml} \times 216 \text{ €} = 2270.16 \text{ €}$
- ❷ Calcul de la plus-value tôle Hylas: $10.51 \text{ ml} \times 74 \text{ €/ml} = 777.74 \text{ €}$
- ❸ Calcul du prix des poteaux: $7 \text{ poteaux} \times 77 \text{ €} = 539 \text{ €}$

Etape 3: total

$$2270.16 + 777.74 + 539 = 3586.9 \text{ €}$$

↓
↓
↓
↓
 prix clôture + prix tôle + prix poteaux = prix de la clôture

Plans:

Avec l'ARC ainsi que dans nos colis, lors de la livraison, des plans de nos produits sont fournis.

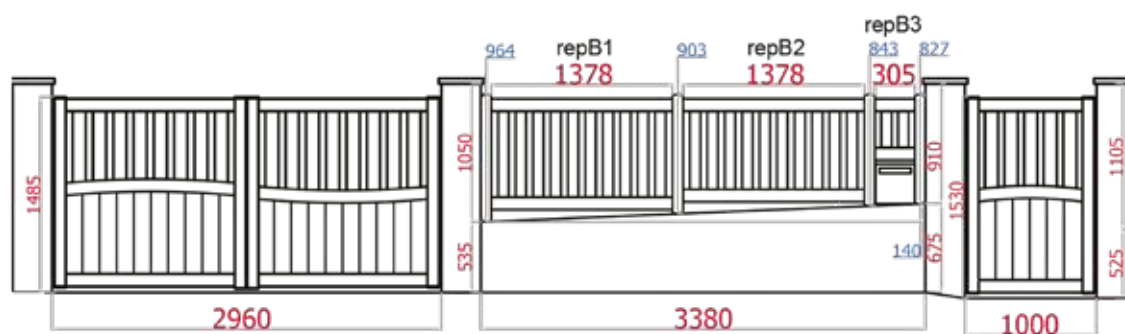
**VUE CÔTÉ RUE**

-BAL 300x300

-Fourniture et fixation de celle-ci à la charge du poseur

**A NOUS RETOURNER
SIGNÉ AVEC LA MENTION
BON POUR ACCORD**

	Portail , Portillon & Cloture			MZ2403
TEL 02-28-07-10-01				07/10/2020
FAX 02-40-94-58-92	N° ARC		Ref/PL/PM CT15-CL CT08	A4 -

POTEAUX

• ALUMINIUM :

Profil de départ ALU rainuré 50 x 29

(compatible poteau 70x70 uniquement)



Poteau ALU 70 x 70 à sceller

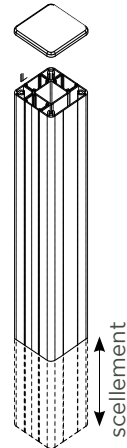

Poteau ALU 70 x 70 renfort à sceller

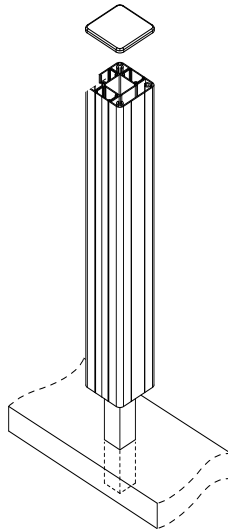

Poteau ALU 70 x 70 à platine

• Fixation par platine 130 x 70 (Nous vous conseillons d'utiliser des tiges filetées scellées au chimique)

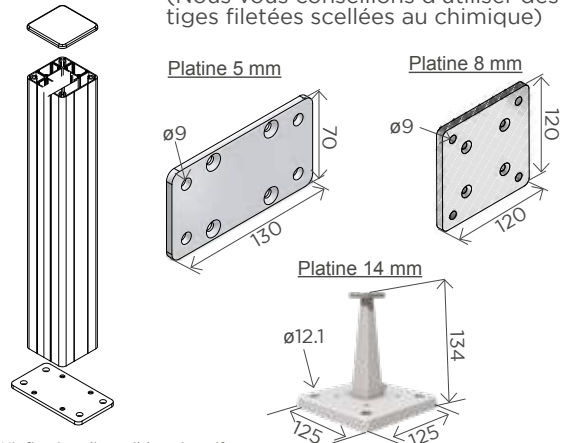

Kit fixation disponible voir tarif

	Chimique	Mécanique
Platine 5 mm	Résine RM II 8 + capuchons, Tige filetée RG M 8 x 110 R, Profondeur d'ancrage 80mm	Goujon d'ancrage FBN II 6/10 R + capuchons Profondeur d'ancrage 30mm
Platine 8 mm	Résine RM II 8 + capuchons, Tige filetée RG M 8 x 110 R, Profondeur d'ancrage 80mm	Goujon d'ancrage FBN II 8/10 R + capuchons Profondeur d'ancrage 40mm
Platine 14 mm	Résine RM II 10 + capuchons, Tige filetée RG M 10 x 130 R, Profondeur d'ancrage 90mm	

Poteau ALU 80 x 80 à sceller

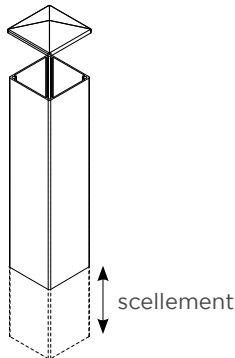

Poteau ALU 80 x 80 renfort à sceller

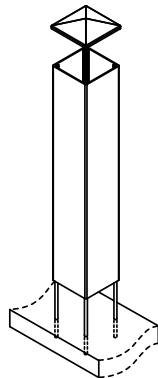

Poteau ALU 80 x 80 à platine

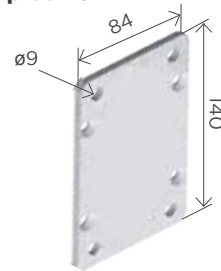

Kit fixation disponible voir tarif

	Chimique	Mécanique
	Résine RM II 8 + capuchons Tige filetée RG M 8 x 110 R Profondeur d'ancrage 80mm	Goujon d'ancrage FBN II 6/10 R + capuchons Profondeur d'ancrage 30mm

Poteau ALU 60 x 40 à platine

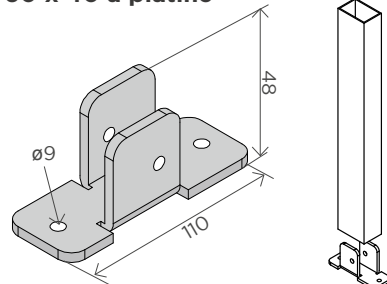

Kit fixation disponible voir tarif

	Chimique	Mécanique
	Résine RM II 8 + capuchons Tige filetée RG M 8 x 110 R Profondeur d'ancrage 80mm	Goujon d'ancrage FBN II 6/10 R + capuchons Profondeur d'ancrage 30mm

Poteau ALU 60 x 40 à sceller

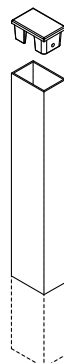

scellement

Scellement poteaux :

- Hauteur posée de 0 à 1200 mm : 200 mm
- Hauteur posée de 1201 à 1500 mm : 300 mm
- Hauteur posée de 1501 à 2000 mm : 400 mm

Longueur de scellement supplémentaire possible avec plus value (nous consulter)

Cache platine poteaux alu 80 et 70

Poteau 70 x 70

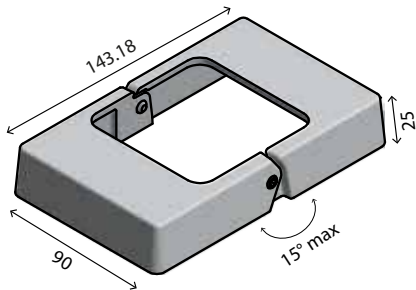

Poteau 80 x 80

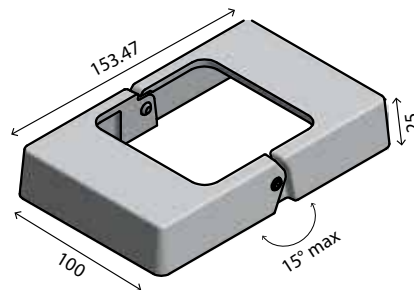

- Jeu sous clôture
30 mm minimum

• PVC:

**Poteau PVC
80 x 80
à sceller**

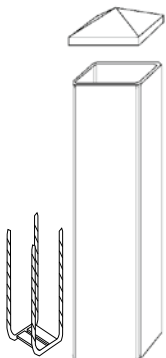

**Poteau PVC
120 x 120
à sceller**

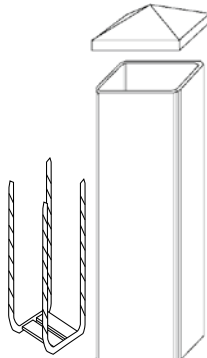

**Fixation par renfort
40 x 40 galva**

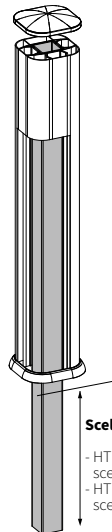

Scellement:

- HT posée < à 600 = scellement 200
- HT posée > à 600 = scellement 300

**Poteau PVC
96 x 96
mixte
PVC / ALU**

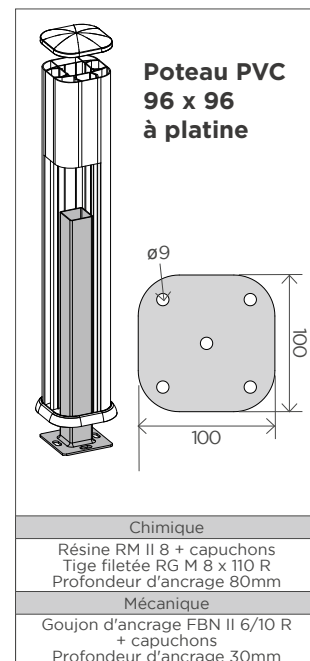

• FIXATIONS:

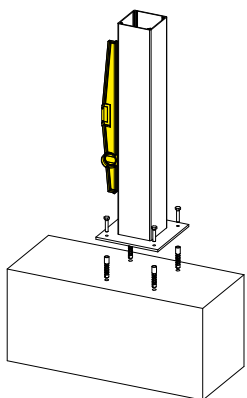

à visser

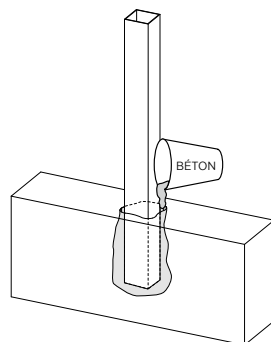

à sceller

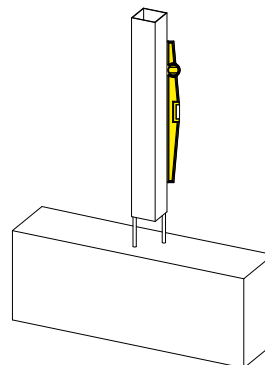

Fer à béton

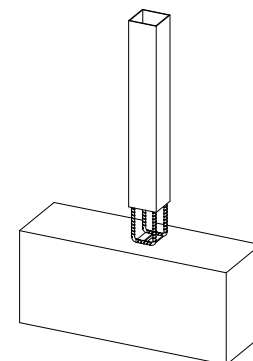

Crapaudine

ON POSE

• PVC

Poteaux mortaisés



80x80 mm

- Fixation possible :
 - sur platine
 - par scellement par béton avec fer à béton (non fourni)
 - avec crapaudine + béton
 - par scellement simple + béton



120x120 mm

- Fixation possible :
 - sur platine
 - par scellement par béton avec fer à béton (non fourni)
 - avec crapaudine + béton
 - par scellement simple + béton



96x96 mm
Mixte PVC / ALU

- Fixation possible :
 - sur platine
 - par renfort à sceller

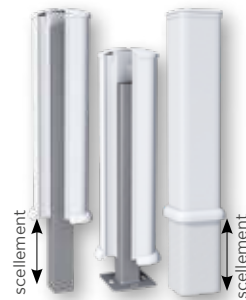

96x96 mm

Uniquement pour clôtures
CL 17 B/Type 17B, CL 17D/Type 17D,
CL 20/Type 20 et CL 21/Type 21

- Fixation possible :
 - par scellement par béton avec renfort galva 40 x 40 mm
 - sur platine 100 x 100 (à visser)
Perçage Ø 9
 - par scellement simple + béton
 - par demi poteau (à visser en façade)



* Coloris uniquement disponible avec la clôture CL 17D / Type 17A.

Fixes lisses (à visser)



40x40 mm

- Fixation simple et rapide de la clôture sur un mur existant ou des poteaux.
- Clip de finition.



120x28 mm

- Fixation simple et rapide de la clôture sur un mur existant ou des poteaux.
- Clip de finition.



40x40 mm
pour clôture CL 06 /
Type 4

- Fixation simple et rapide d'une clôture avec des traverses gainées sur un mur existant ou des poteaux.



Encastrement

- Poteau usiné permettant l'encastrement du tube inox ou de la traverse.



Poteau (mm)	80 x 80	96 x 96	120 x 120
Tube Inox / Alu	35 mm	25 mm	35 mm
Traverse PVC	35 mm	25 mm	30 mm

DÉCOUPE BOÎTE AUX LETTRES

• PVC

Solutions possibles (faisabilité sous réserve modèle et implantation clôture).

- Pour clôtures Bliss, CL 17 A, CL 17 B et CL 17 D

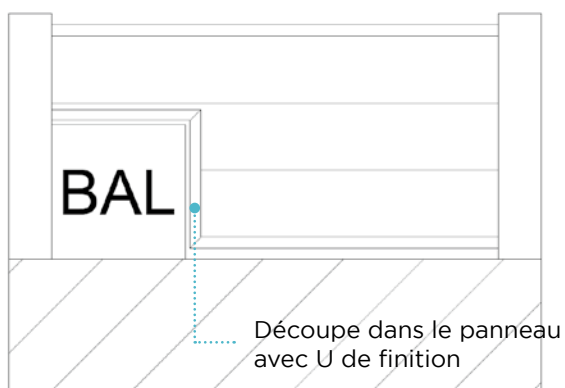

- Pour clôtures CL 02 et CL 03

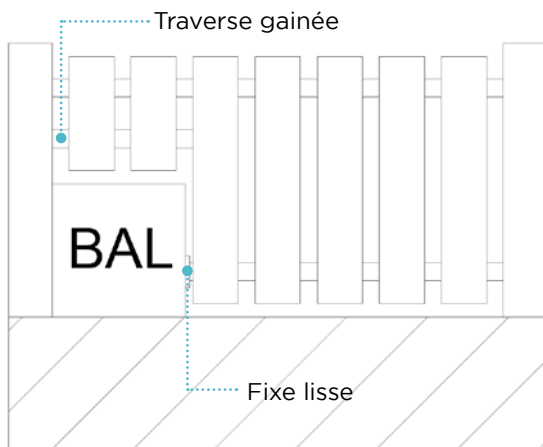

- Pour clôtures CL 08, CL 09 et CL 10

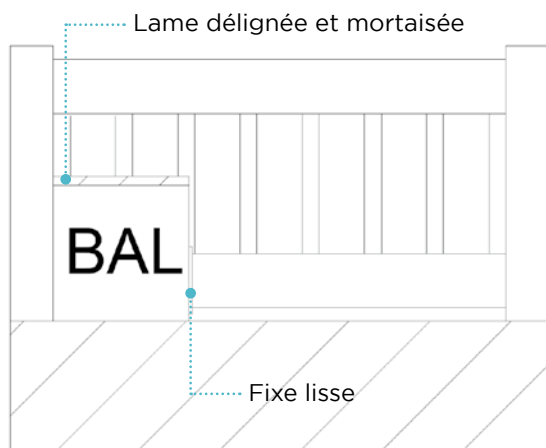

• ALU

Types de découpe réalisables selon modèle.

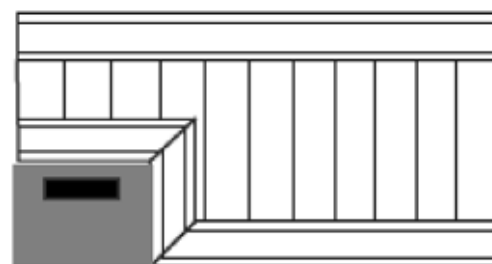
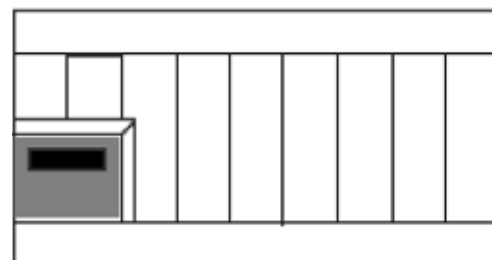
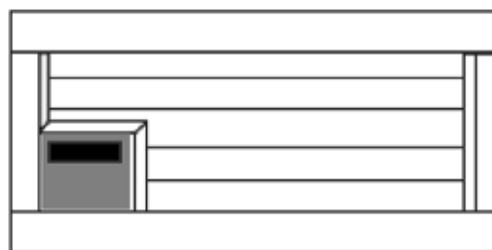

GAMME CONTEMPORAINE ALU

• LEXIQUE:

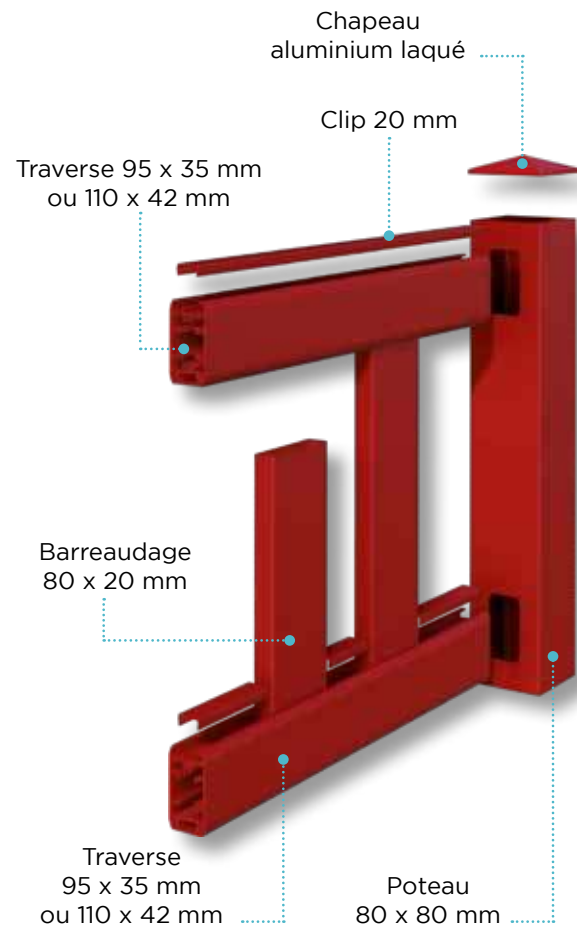
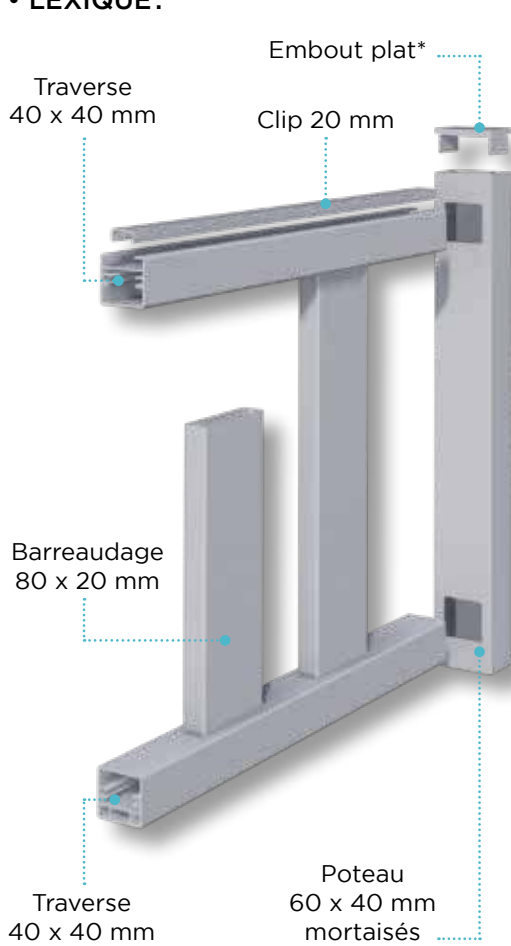

*Embout pyramidal pour les clôtures classiques

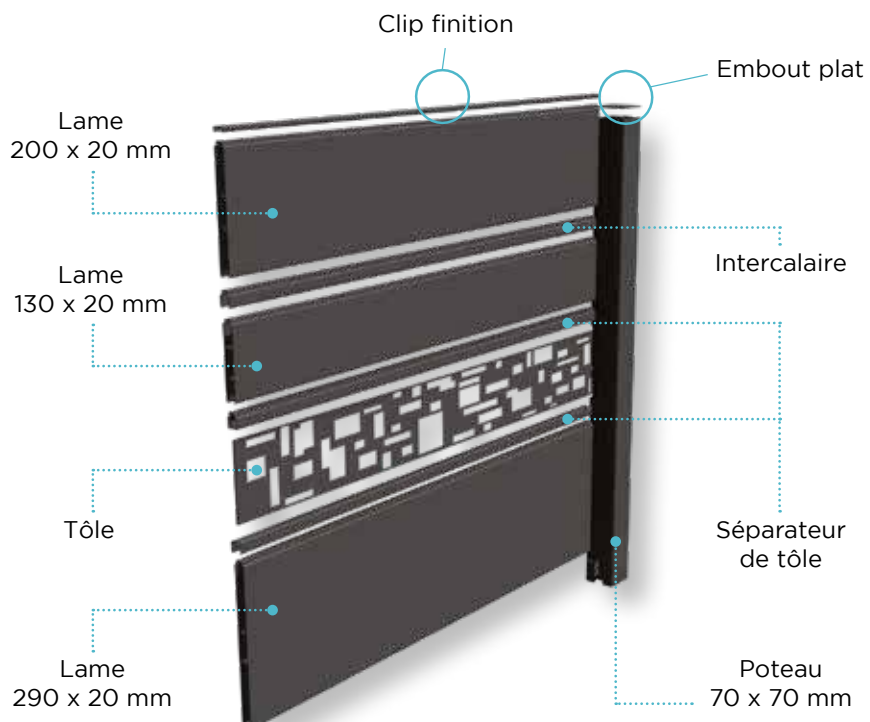

• JEUX DE FONCTIONNEMENT

Avec poteaux 70 x 70 et 80 x 80 mm :

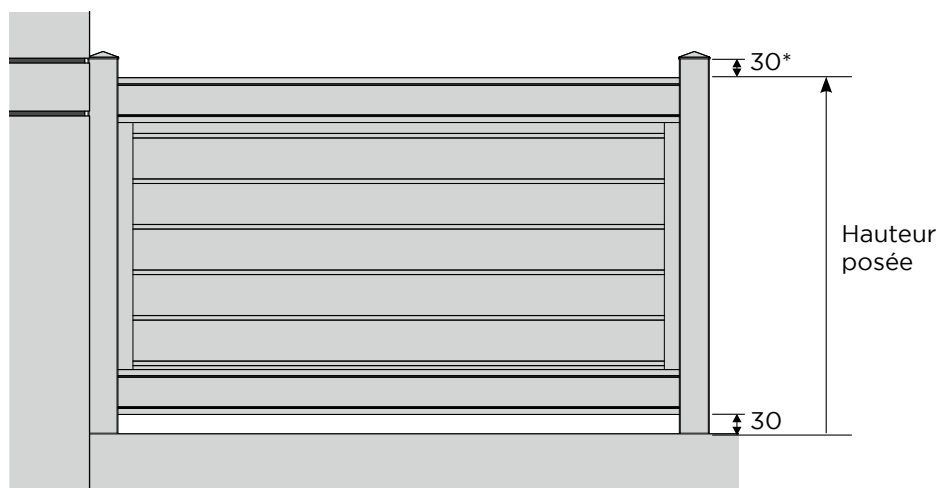

*Sauf sur CL CT 24, 25, 30, 31, 32 et 34: 10 mm

Avec poteaux 60 x 40 mm :

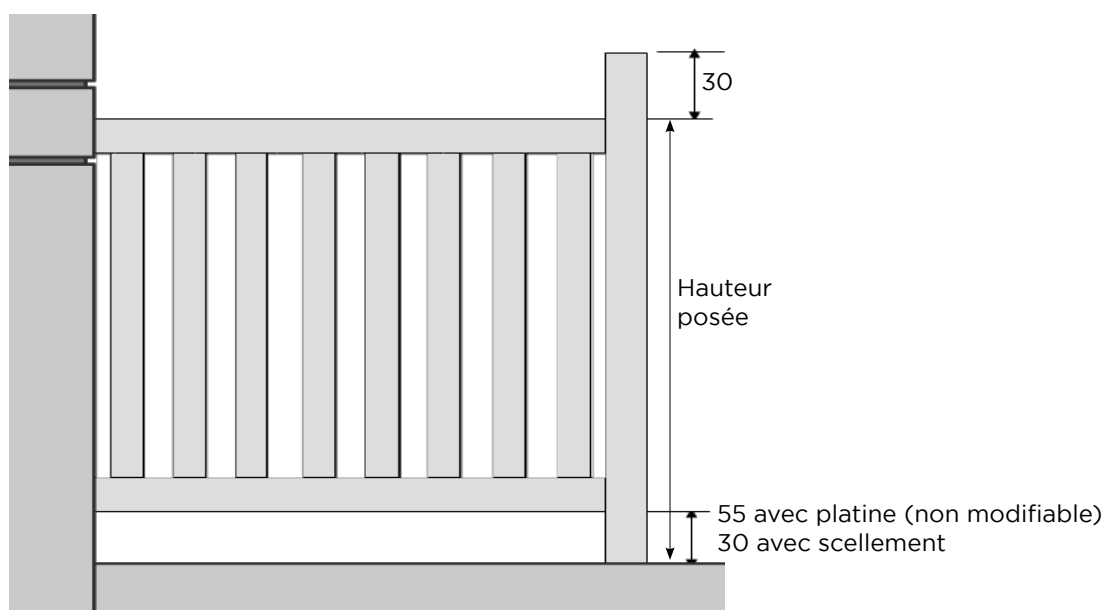

Jeu sous clôture modifiable sous réserve de contraintes techniques (nous consulter).

• PROFILS :

Traverses :

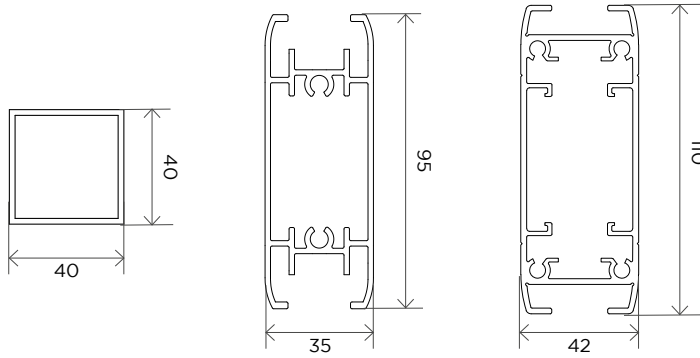

Barreaudages :

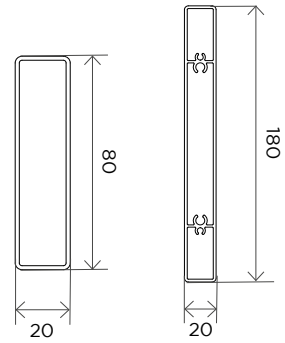

Clips :

Clip 20 mm

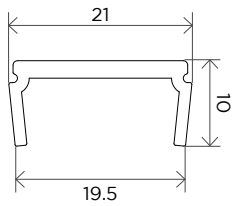

Clip finition

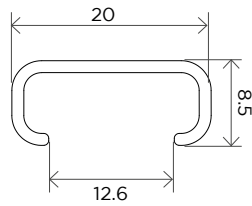

Intercalaire :

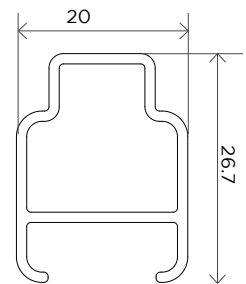

Remplissages :

105x20

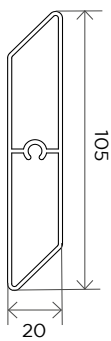

130x20



195x20

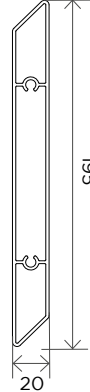

200x20



290x20



Tôles :

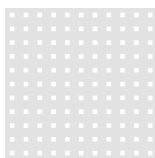

Standard



Poinçonnage



Laser

Séparateur tôle :

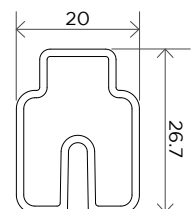

Tous les motifs page 21.

GAMME CLASSIQUE ALU

• LEXIQUE :

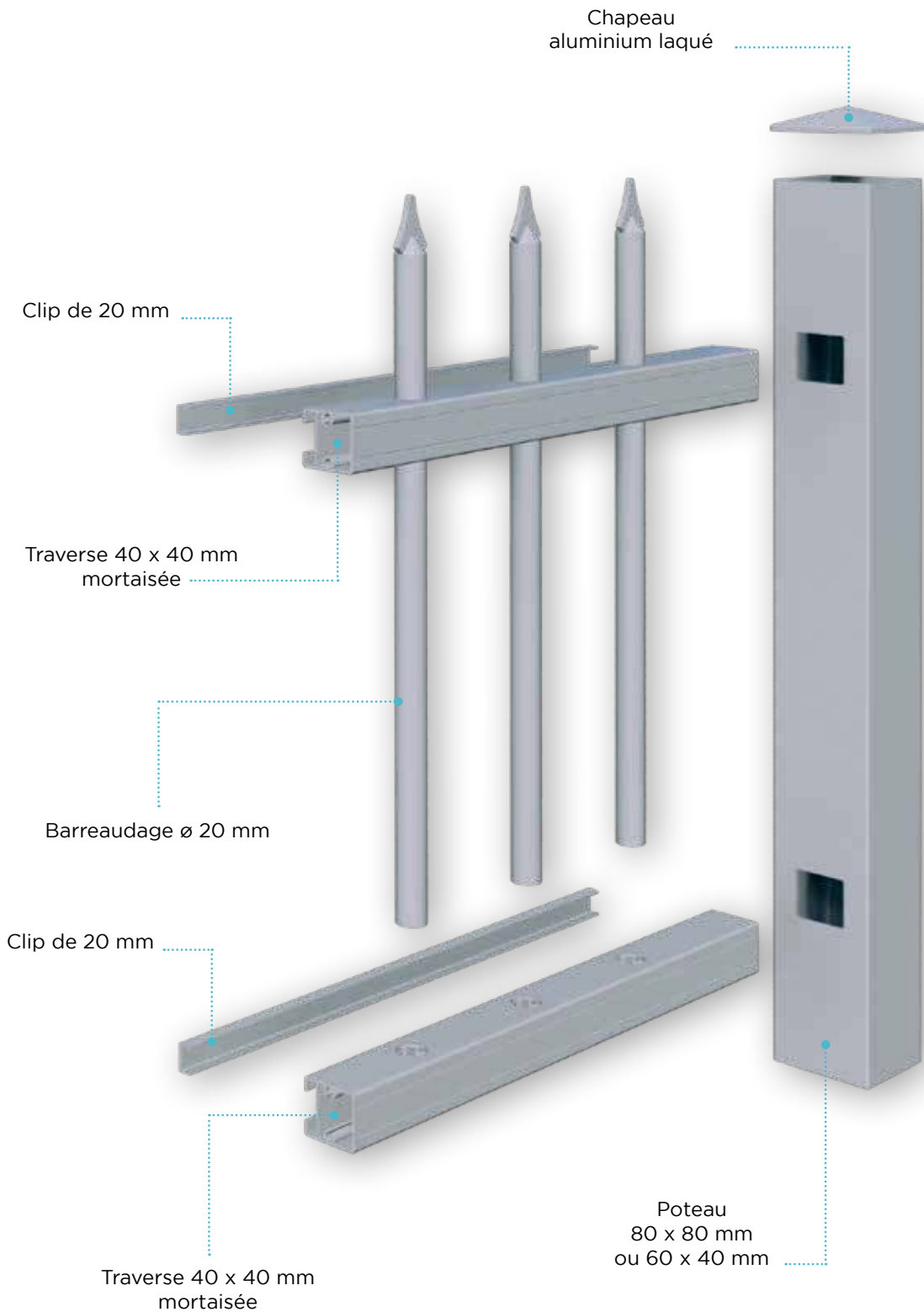

• JEUX DE FONCTIONNEMENT :

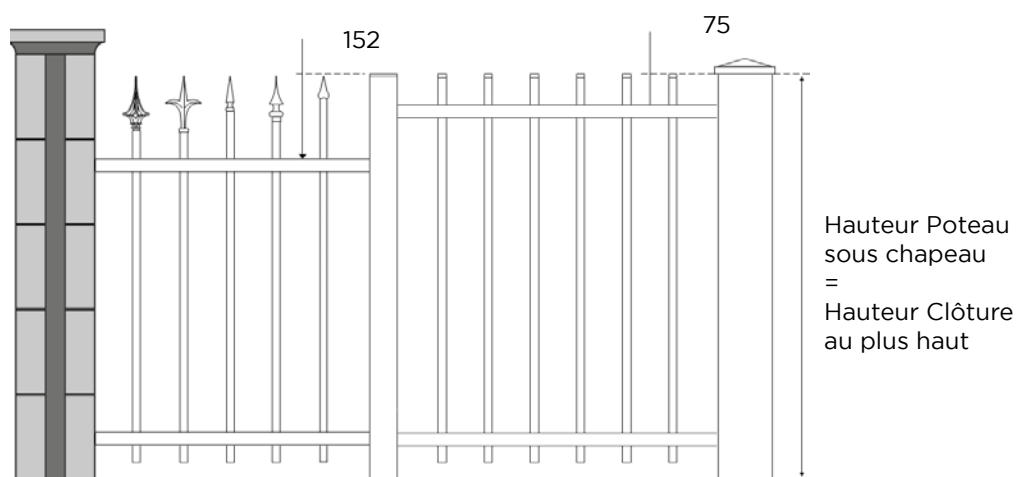
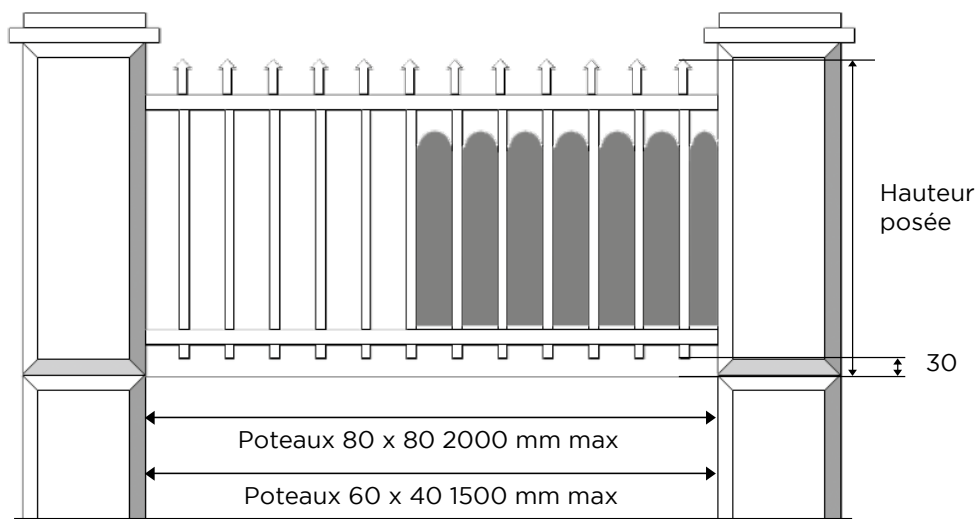

• PROFILS :

Traverse :

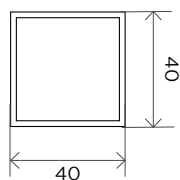

Barreaudage :

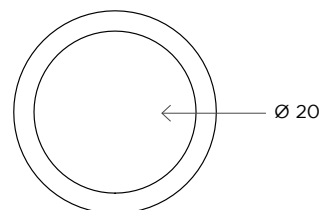

Clips :

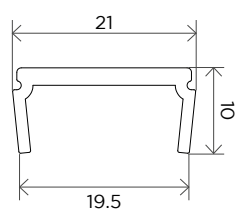

Tôles :

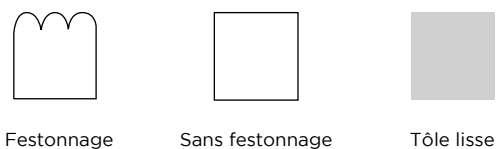

GAMME PAVILLON PVC

• LEXIQUE :

Profil PVC

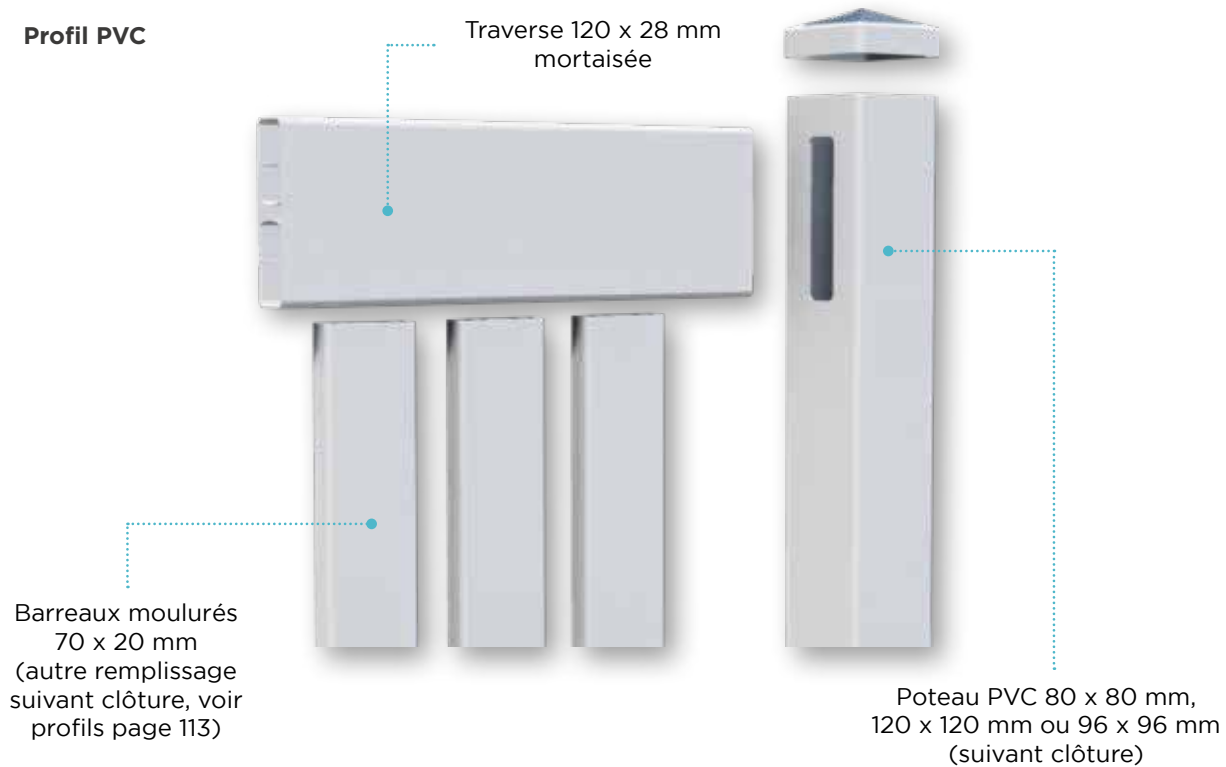

Cadre vissé intégré

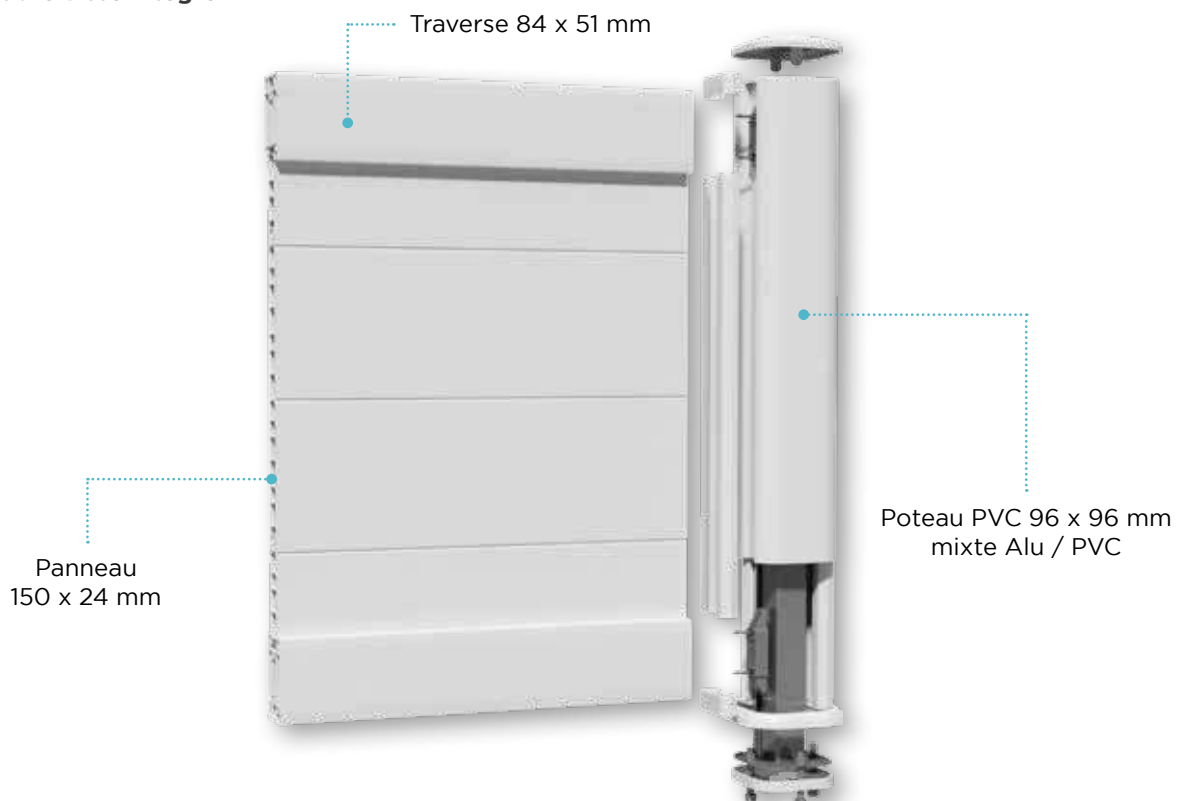

• JEUX DE FONCTIONNEMENT :

Dans la majorité des cas:

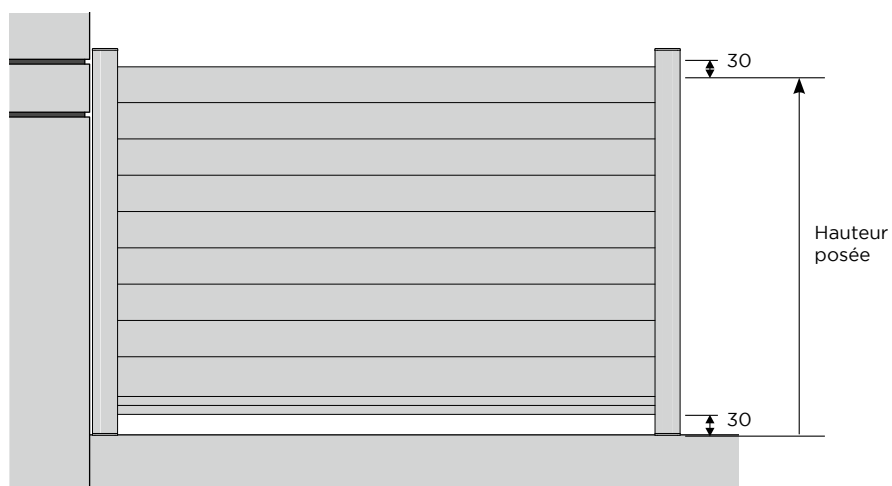

Cas à part (voir tarif):

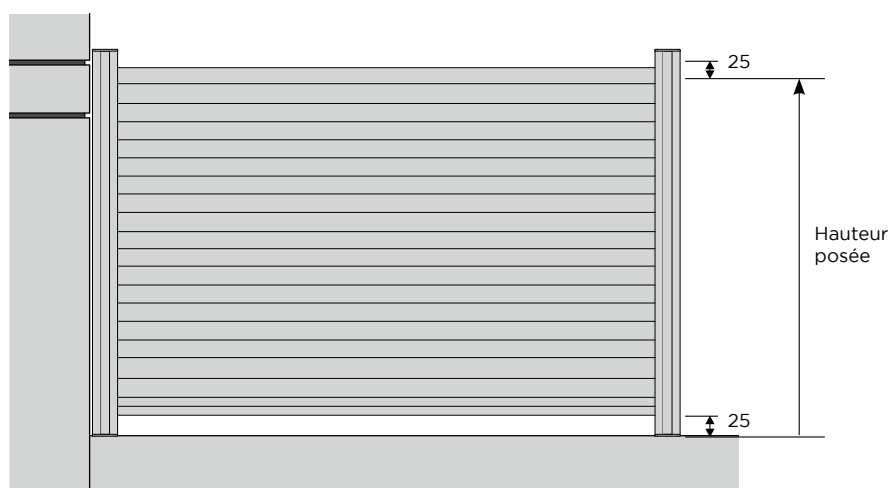

Jeu sous clôture modifiable sous réserve de contraintes techniques (nous consulter).

• PROFILS :

Traverses :

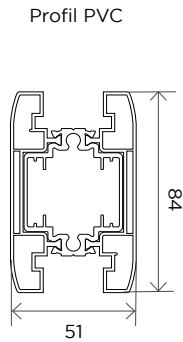
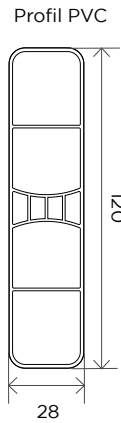

Remplissages :

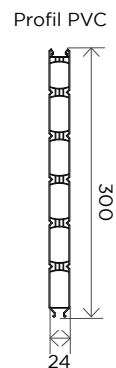
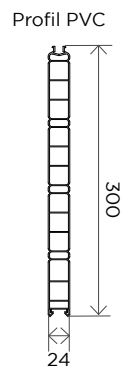
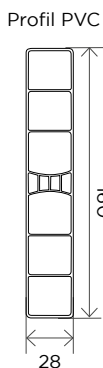
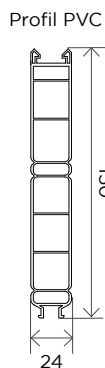
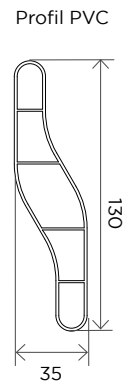
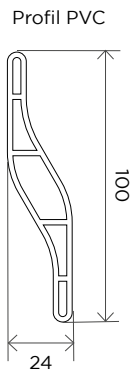
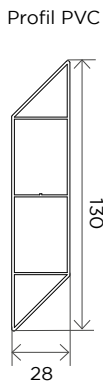
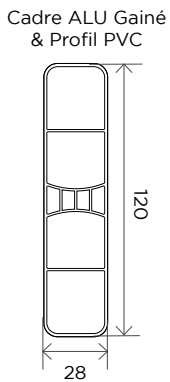
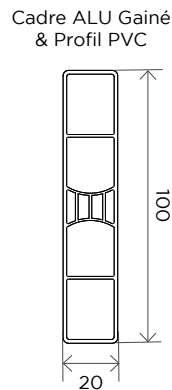
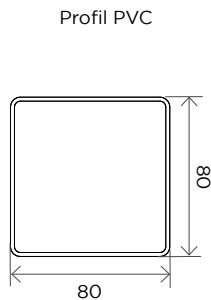
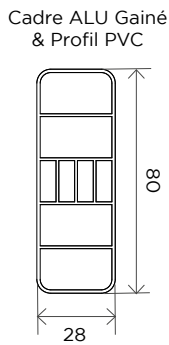
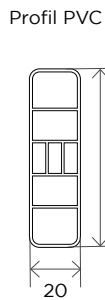

GAMME RÉSIDENCE PVC

• LEXIQUE :

Cadre Inox Gainé

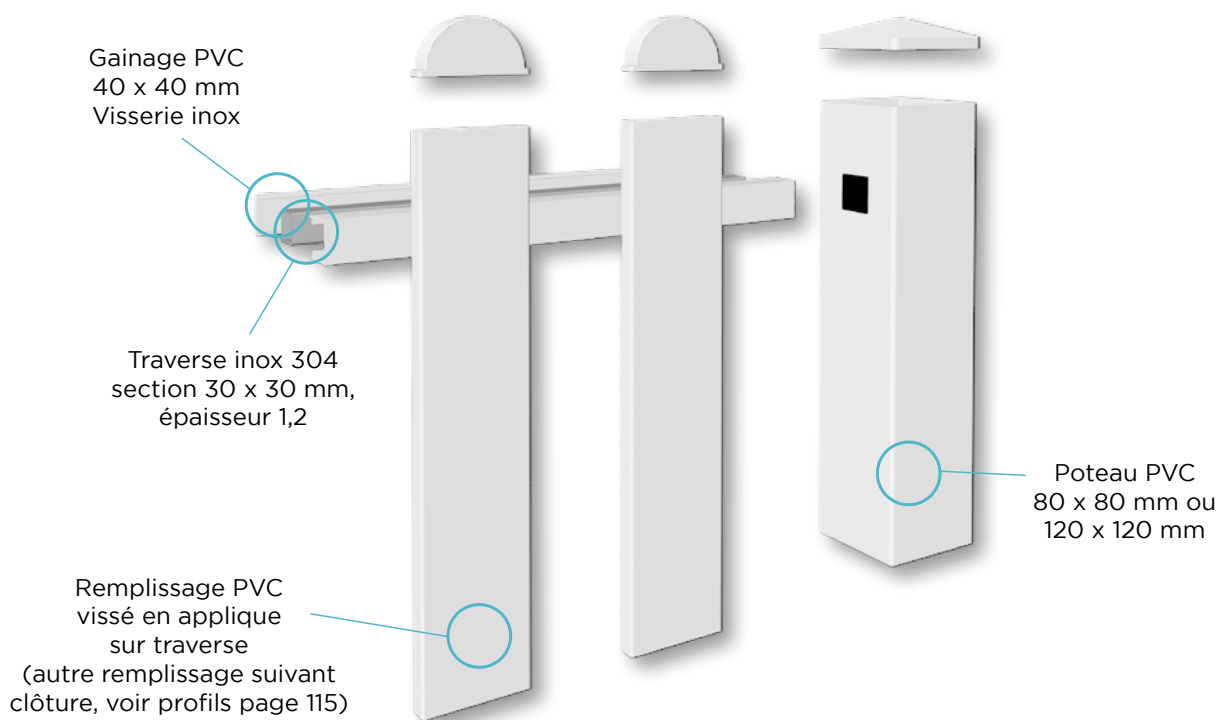

• JEUX DE FONCTIONNEMENT :

Cadre Inox Gainé :

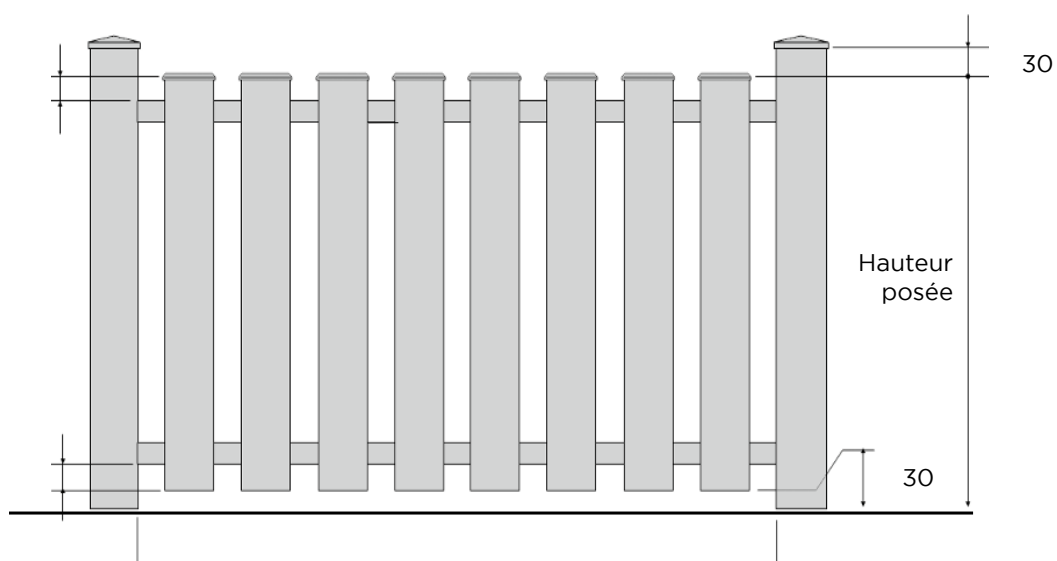

Jeu sous clôture modifiable sous réserve de contraintes techniques (nous consulter).

• PROFILS :

Traverses :

Cadre Inox Gainé
et Profil PVC

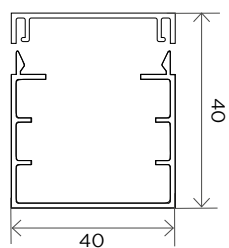

Cadre Inox Gainé
Tube Inox

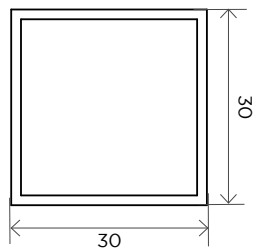

Remplissages :

Cadre Inox Intégré

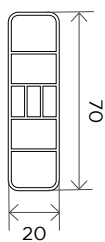

Cadre Inox Gainé

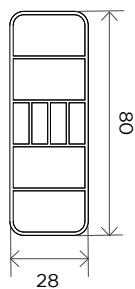

Cadre Inox Gainé
Cadre Inox Intégré

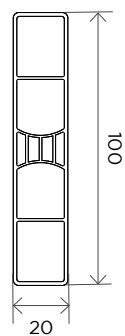

Cadre Inox Gainé

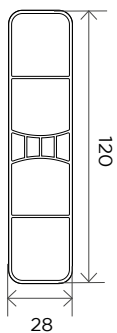

Cadre Inox Gainé

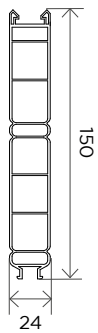

Cadre Inox Gainé
Cadre Inox Intégré

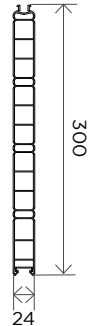

Cadre Inox Gainé
Cadre Inox Intégré

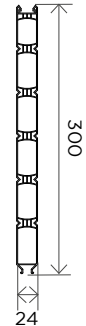

PORTAIL 2 VANTAUX ALU - GAMME PAVILLON

ALU CONTEMPORAIN

CLÔTURE DE L'OcéAN

Z.A. des Tunières
44119 Grandchamp-des-Fontaines
Tél: 02 28 07 10 00 - Fax: 02 40 94 58 92

Date: _____

Émetteur: _____

Référence: _____

DEVIS

COMMANDE

adv.portailalu@dcprod.fr

ADRESSE DE LIVRAISON

ADRESSE DE FACTURATION

Les marchandises restent **notre propriété** jusqu'au paiement intégral de la facture.

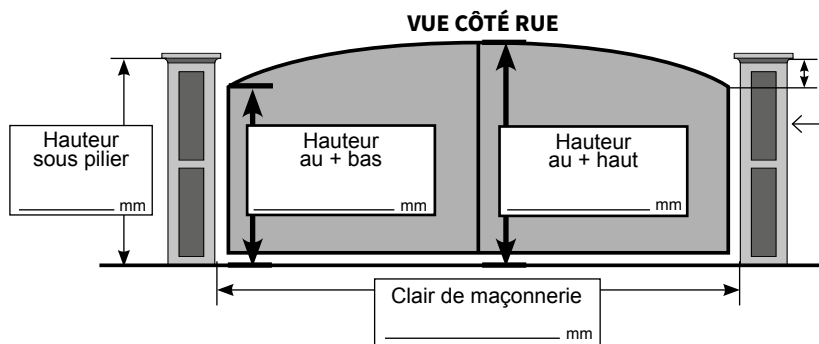

! JEUX SOUS PILIERS DE 100 MM MINIMUM

Numéro de rue _____ Indiquez sur le croquis, l'emplacement souhaité pour le n° de rue

Posé (uniquement pour pose sur portail)

Aspect inox Laqué _____ (indiquez RAL)

MODÈLE

• STRUCTURES

- Gamme Pavillon (Montants 85 x 55)
 Option Gamme Pavillon XL (Montants 110 x 60)

• COLORIS

- Monocoloration Bicoloration Tricoloration

_____/_____/_____

- Stick de retouche { RAL _____ QTÉ _____

• OUVERTURES ENTRE PILIERS (vue de la rue)

- Droite poussant (standard) 90° 180°
 Gauche poussant 90° 180°
 Droite tirant 90° 180°
 Gauche tirant 90° 180°

• SERRURES

- Standard Poignée RAL portail (standard)
 Gâche électrique Poignée alu anodisé Hoppe
 Serrure électrique (uniquement gamme pavillon XL)
 Bâton de maréchal
 Poignée palière
 Sans serrure

• POTEAUX ALU (non percés)

- 100 x 100 lisse à sceller quantité: _____ Option Platine support inox laquée pour nos motorisations
 150 x 150 rainuré à sceller quantité: _____
 188 x 188 rainuré à sceller quantité: _____
 188 x 188 rainuré à visser quantité: _____
 188 x 188 platine invisible quantité: _____
 Livraison poteaux anticipée
 Terminaison LED Qté: _____ (150 rainurés ou 188 uniquement)
 Kit de fixation poteau sur platine Qté: _____

• FORME (vue de la rue)

- DROIT BOMBÉ CDG POINTE
 INCURVÉ CDGI BIAIS

• GONDS DISPONIBLES

	Haut	Bas
Gond 51 caréné (standard)	<input type="checkbox"/>	<input type="checkbox"/>
35/01 crapaudine à visser (standard)	<input type="checkbox"/>	<input type="checkbox"/>
35 crapaudine à sceller	<input type="checkbox"/>	<input type="checkbox"/>
Gond 69/02 à sceller	<input type="checkbox"/>	<input type="checkbox"/>
OPTIONS AVEC PLUS VALUES		
Penture + cache et gond universel à visser laqués + cache	<input type="checkbox"/>	<input type="checkbox"/>
Penture + gond 69/02 à sceller LG 115 laqués	<input type="checkbox"/>	<input type="checkbox"/>
Cache gond 69/02	<input type="checkbox"/>	<input type="checkbox"/>

* Pavillon sauf XL

- Régulateur de pente (12% maxi entre piliers) _____ %

- Kit clameau pour gond
- Fixations des gonds: oui non
(Vis et chevilles métalliques)

- FABRICATION EN SUIVI DE PENTE (traverse basse) (Nous faire parvenir un croquis)

- ALIGNEMENT DU SOUBASSEMENT DU PORTAIL AVEC LE PORTILLON (Nous faire parvenir un plan)

• REMPLISSAGES

	Haut	Bas
Verticales	<input type="checkbox"/>	<input type="checkbox"/>
Horizontales	<input type="checkbox"/>	<input type="checkbox"/>
Fougères (option)	<input type="checkbox"/>	<input type="checkbox"/>
Option lames 290 x 20 (selon modèles) sauf lames fougères	<input type="checkbox"/>	<input type="checkbox"/>
Option lames 200 x 20 (selon modèles) sauf lames fougères	<input type="checkbox"/>	<input type="checkbox"/>

• MOTEURS

- Bach (uniquement Pavillon XL)
- Beethoven { Bras à glissière (Largeur 3400 max)
 Bras bielle (standard)
- Berlioz { Bras bielle (standard)
 Bras régulateur (maxi 10%)
- Invisio lo (uniquement Pavillon XL, voir modèles compatibles page 287 du Tarif)

• OPTIONS MOTORISATION

- Renfort de motorisation dans la lame de remplissage
Hauteur du renfort: _____ mm
 Traverse supplémentaire + renfort

• PARTICULARITÉS

- Jambe de contreventement
 Profil cache jeux ALU laqué
 Embout laqué (CT 11)
 Support arrêt à visser

• VANTAUX

- Vantaux égaux (standard)
 Vantaux inégaux (Gamme Pavillon XL: LG grand vantail < 2500, Gamme Pavillon: LG grand vantail < 2000, uniquement forme droite, biais et pointe)

! POUR TOUTES COMMANDES SPÉCIFIQUES (PORTAIL, PORTILLON, CLÔTURE) NOUS FAIRE PARVENIR UN PLAN D'ENSEMBLE (VUE EN PLAN OU FAÇADE)

PORTAIL COULISSANT ALU - GAMME PAVILLON ALU CONTEMPORAIN

CLÔTURE DE L'OcéAN

Z.A. des Tunières
44119 Grandchamp-des-Fontaines
Tél: 02 28 07 10 00 - Fax: 02 40 94 58 92

adv.portailalu@dcprod.fr

Date: _____

Émetteur: _____

Référence: _____

DEVIS

COMMANDE

ADRESSE DE LIVRAISON

ADRESSE DE FACTURATION

Les marchandises restent **notre propriété** jusqu'au paiement intégral de la facture.

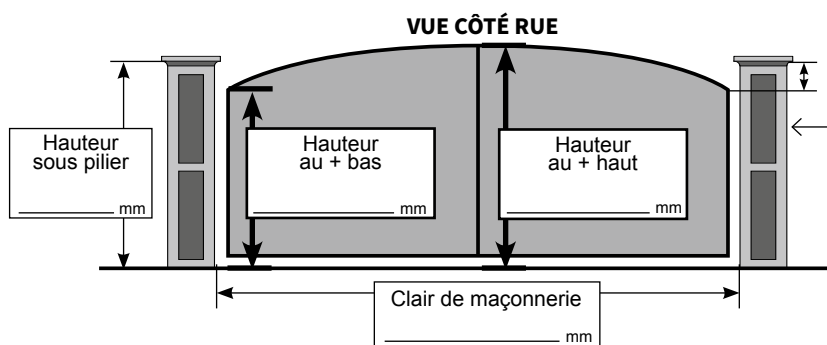

JEUX SOUS PILIERS DE 100 MM MINIMUM

Numéro de rue _____ Indiquez numéro
Indiquez sur le croquis, l'emplacement souhaité pour le n° de rue

Posé (uniquement pour pose sur portail)
 Aspect inox Laqué _____ (indiquez RAL)

MODÈLE

• FORME (vue de la rue)

DROIT BOMBÉ CDG POINTE INCURVÉ CDGI BIAIS

• STRUCTURES

- Gamme Pavillon (Montants 85 x 55)
 Option Gamme Pavillon XL (Montants 110 x 60)

• COLORIS

Monocoloration Bicoloration Tricoloration

_____/_____/_____

Stick de retouche RAL _____ QTÉ _____

• REMPLISSAGES

	Haut	Bas
Verticales	<input type="checkbox"/>	<input type="checkbox"/>
Horizontales	<input type="checkbox"/>	<input type="checkbox"/>
Fougères (option)	<input type="checkbox"/>	<input type="checkbox"/>
Option lames 290 x 20 (selon modèles) sauf lames fougères	<input type="checkbox"/>	<input type="checkbox"/>
Option lames 200 x 20 (selon modèles) sauf lames fougères	<input type="checkbox"/>	<input type="checkbox"/>

• OPPOS'HOME

- (vue de la rue / non réalisable en autoportant)
- Sans serrure Serrure vantail droit (standard)
 Manuel Serrure vantail gauche

• ESTHÉTIQUES DU PORTAIL

- Imitation 1 vantail
 Imitation 2 vantaux (standard)
 Monovantail avec raidisseur

(Cocher les cases de votre choix)

- ALIGNEMENT DU SOUBASSEMENT DU PORTAIL AVEC LE PORTILLON (Traverse basse) (Nous faire parvenir un plan)

• OUVERTURES (vue de la rue)

- Refoulement vers la droite
 Refoulement vers la gauche

• SERRURES

- Sans
 Standard RAL portail

• DÉFINITION DES POTEAUX

	Pas de pilier	Piliers existants	Mur filant > 100 mm / hauteur portail + piliers existants
Portail forme droite	<input type="checkbox"/> 3 pts <input type="checkbox"/> 2 pts	<input type="checkbox"/> 1 pt <input type="checkbox"/> Aucun	<input type="checkbox"/> Aucun poteau
Portail en forme	<input type="checkbox"/> 3 pts <input type="checkbox"/> 2 pts	<input type="checkbox"/> 1 pt <input type="checkbox"/> Aucun	<input type="checkbox"/> 1 poteau LG < 4000 <input type="checkbox"/> 2 poteaux LG > 4000

* Portail coulissant inférieur ou égal à 4000 mm (clair de maçonnerie): nous vous conseillons la pose d'un poteau de refoulement. Au-delà de 4000 mm, poteau de refoulement obligatoire.

• POTEAUX ALU (non percés)

- 100 x 100 lisse à sceller quantité: _____
 150 x 150 rainuré à sceller quantité: _____
 150 x 150 rainuré à visser quantité: _____
 188 x 188 rainuré à sceller quantité: _____
 188 x 188 rainuré à visser quantité: _____
 188 x 188 platine invisible quantité: _____
 Livraison poteaux anticipée
 Terminaison LED Qté: _____
(150 rainurés ou 188 uniquement)
 Kit de fixation poteau sur platine Qté: _____

• MOTEURS

- Crémaillère
 Cache Crémaillère
 Ravel DEA
 Ravel Kit Oppos'home

• PARTICULARITÉS

- Embout laqué (CT 11)

• AUTOPORTANT

- TÉLESCOPIQUE



POUR TOUTES COMMANDES SPÉCIFIQUES (PORTAIL, PORTILLON, CLÔTURE) NOUS FAIRE PARVENIR UN PLAN D'ENSEMBLE (VUE EN PLAN OU FAÇADE)

PORTILLON ALU - GAMME PAVILLON

ALU CONTEMPORAIN

CLÔTURE DE L'OCÉAN

Z.A. des Tunières
44119 Grandchamp-des-Fontaines
Tél: 02 28 07 10 00 - Fax: 02 40 94 58 92

Date: _____

Émetteur: _____

Référence: _____

DEVIS

COMMANDE

ADRESSE DE LIVRAISON

ADRESSE DE FACTURATION

Les marchandises restent **notre propriété** jusqu'au paiement intégral de la facture.

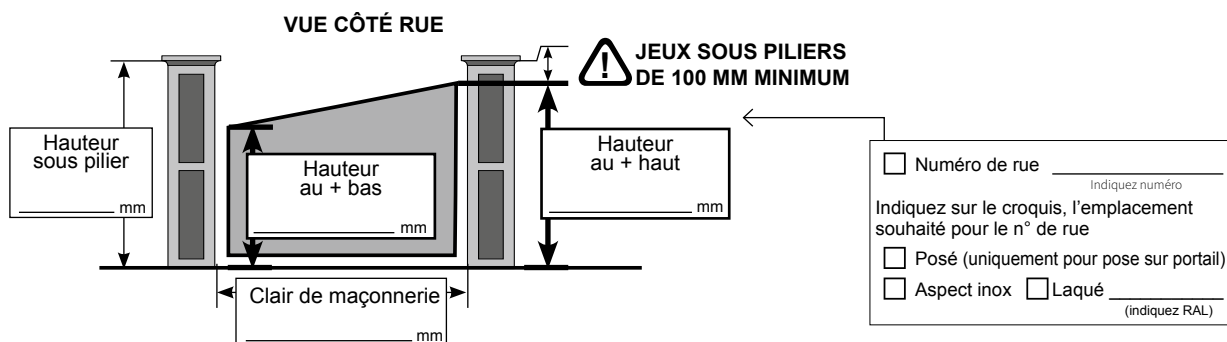

MODÈLE

• STRUCTURES

- Gamme Pavillon (Montants 85 x 55)
 Option Gamme Pavillon XL (Montants 110 x 60)

• COLORIS

- Monocoloration Bicoloration Tricoloration

_____/_____/_____

- Stick de retouche { RAL _____ QTÉ _____

• TYPES D'OUVERTURES ENTRE PILIERS

- (vue de la rue)
- Poussant 90° 180°
- Tirant 90° 180°

• SERRURES

- Standard Poignée RAL portail (standard)
 Gâche électrique (Noire) Poignée alu anodisé Hoppe
 Cache gâche
 Serrure électrique (uniquement gamme pavillon XL)
 Bâton de maréchal
 Poignée palière
 Sans serrure

• POTEAUX ALU (non percés)

- 100 x 100 lisse à sceller quantité: _____
 150 x 150 rainuré à sceller quantité: _____
 188 x 188 rainuré à sceller quantité: _____
 188 x 188 rainuré à visser quantité: _____
 188 x 188 platine invisible quantité: _____
 Livraison poteaux anticipée
 Terminaison LED Qté: _____
 (150 rainurés ou 188 uniquement)
 Kit de fixation poteau sur platine Qté: _____

• FORME ET SENS D'OUVERTURE

(vue de la rue) Poussant droit (standard)

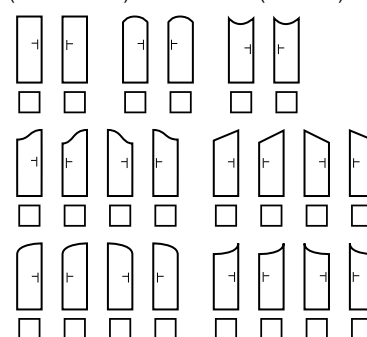

• GONDS DISPONIBLES

	Haut	Bas
Gond 51 caréné (standard)	<input type="checkbox"/>	<input type="checkbox"/>
35/01 crapaudine à visser (standard)	<input type="checkbox"/>	<input type="checkbox"/>
35 crapaudine à sceller	<input type="checkbox"/>	<input type="checkbox"/>
Gond 69/02 à sceller	<input type="checkbox"/>	<input type="checkbox"/>
OPTIONS AVEC PLUS VALUES		
Penture + cache et gond universel à visser laqués + cache	<input type="checkbox"/>	<input type="checkbox"/>
Penture + gond 69/02 à sceller LG 115 laqués	<input type="checkbox"/>	<input type="checkbox"/>
Cache gond 69/02	<input type="checkbox"/>	<input type="checkbox"/>

- * Pavillon sauf XL
 Régulateur de pente (12% maxi entre piliers) _____ %
 Kit clameau pour gond
 Fixations des gonds: oui non
 (Vis et chevilles métalliques)

• REMPLISSAGES

	Haut	Bas
Verticales	<input type="checkbox"/>	<input type="checkbox"/>
Horizontales	<input type="checkbox"/>	<input type="checkbox"/>
Fougères (option)	<input type="checkbox"/>	<input type="checkbox"/>
Option lames 290 x 20 (selon modèles) sauf lames fougères	<input type="checkbox"/>	<input type="checkbox"/>
Option lames 200 x 20 (selon modèles) sauf lames fougères	<input type="checkbox"/>	<input type="checkbox"/>

• PARTICULARITÉS

- Profil cache jeux EPDM ALU
 Embout laqué (CT 11)
 Support arrêt à visser

OPTION ARRÊTS PORTILLON OUVERT

FABRICATION EN SUIVI DE PENTE (traverse basse) (Nous faire parvenir un croquis)

ALIGNEMENT DU SOUBASSEMENT DU PORTAIL AVEC LE PORTILLON (Nous faire parvenir un plan)

POUR TOUTES COMMANDES SPÉCIFIQUES (PORTAIL, PORTILLON, CLÔTURE) NOUS FAIRE PARVENIR UN PLAN D'ENSEMBLE (VUE EN PLAN OU FAÇADE)

PORTAIL 2 VANTAUX ALU - GAMME PAVILLON STANDARD

ALU CONTEMPORAIN

CLÔTURE DE L'OCÉAN

Z.A. des Tunières
44119 Grandchamp-des-Fontaines
Tél: 02 28 07 10 00 - Fax: 02 40 94 58 92

adv.portailalu@dcprod.fr

Date: _____

Émetteur: _____

Référence: _____

DEVIS

COMMANDE

ADRESSE DE LIVRAISON

ADRESSE DE FACTURATION

Les marchandises restent **notre propriété** jusqu'au paiement intégral de la facture.

MODÈLE

• COLORIS

9016 satiné	3004 FT	7016 FT	7039 FT	9005 FT
<input type="checkbox"/>	<input type="checkbox"/>	<input type="checkbox"/>	<input type="checkbox"/>	<input type="checkbox"/>

Stick de retouche { RAL _____ QTÉ _____

• REPLISSAGES

		Haut	Bas
Verticales		<input type="checkbox"/>	<input type="checkbox"/>
Horizontales		<input type="checkbox"/>	<input type="checkbox"/>

• SERRURE

Oui Non

• POTEAUX (non percés)

<input type="checkbox"/> 150 x 150 à visser	quantité: _____
<input type="checkbox"/> 150 x 150 à sceller	quantité: _____
<input type="checkbox"/> 188 x 188 rainuré à sceller	quantité: _____
<input type="checkbox"/> 188 x 188 rainuré à visser	quantité: _____

(Cocher les cases de votre choix)

PORTAIL				
H/L	3050	3550	4000	
1200	<input type="checkbox"/>	<input type="checkbox"/>	<input type="checkbox"/>	
1400	<input type="checkbox"/>	<input type="checkbox"/>	<input type="checkbox"/>	
DISPONIBLE EN SUR-MESURE GAMME PAVILLON				

PORTAIL				
H/L	3050	3550	4000	
1600	<input type="checkbox"/>	<input type="checkbox"/>	<input type="checkbox"/>	
1800	<input type="checkbox"/>	<input type="checkbox"/>	<input type="checkbox"/>	
DISPONIBLE EN SUR-MESURE GAMME PAVILLON				

• PARTICULARITÉ

Jambe de contreventement

ALIGNEMENT DU SOUBASSEMENT DU PORTAIL AVEC LE PORTILLON (Nous faire parvenir un plan)

• OUVERTURES ENTRE PILIERS 90° (vue de la rue)
 Droite poussant (standard)
 Gauche poussant

• MOTEURS
 Beethoven { Bras à glissière (Largeur 3400 max)
 Berlioz { Bras bielle (standard)



POUR TOUTES COMMANDES SPÉCIFIQUES (PORTAIL, PORTILLON, CLÔTURE) NOUS FAIRE PARVENIR UN PLAN D'ENSEMBLE (VUE EN PLAN OU FAÇADE)

PORTAIL COULISSANT ALU - GAMME PAVILLON STANDARD ALU CONTEMPORAIN

CLÔTURE DE L'OCÉAN

Z.A. des Tunières
44119 Grandchamp-des-Fontaines
Tél: 02 28 07 10 00 - Fax: 02 40 94 58 92

Date: _____

Émetteur: _____

Référence: _____

DEVIS

COMMANDE

adv.portailalu@dcprod.fr

ADRESSE DE LIVRAISON

ADRESSE DE FACTURATION

Les marchandises restent **notre propriété** jusqu'au paiement intégral de la facture.

MODÈLE

• COLORIS

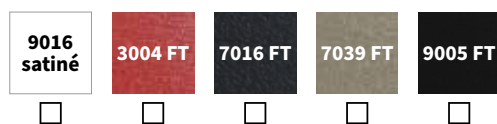

Stick de retouche { RAL _____ QTÉ _____

• REMPLISSAGES

	Haut	Bas
Verticales	<input type="checkbox"/>	<input type="checkbox"/>
Horizontales	<input type="checkbox"/>	<input type="checkbox"/>

• SERRURE

Oui Non

• DÉFINITION DES POTEAUX

(Cocher les cases de votre choix)

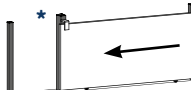
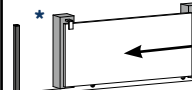
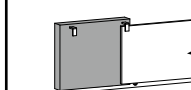
	Pas de pilier	Piliers existants	Mur filant > 100 mm / hauteur portail + piliers existants
Portail forme droite	 <input type="checkbox"/> 3 ptx <input type="checkbox"/> 2 ptx	 <input type="checkbox"/> 1 ptx <input type="checkbox"/> Aucun	 <input type="checkbox"/> Aucun poteau

* Portail coulissant inférieur ou égal à 4000 mm (clair de maçonnerie): nous vous conseillons la pose d'un poteau de refoulement. Au-delà de 4000 mm, poteau de refoulement obligatoire.

• MOTEURS

Crémaillère
 Ravel DEA

• POTEAUX (non percés)

150 x 150 à visser quantité: _____
 150 x 150 à sceller quantité: _____
 188 x 188 rainuré à sceller quantité: _____
 188 x 188 rainuré à visser quantité: _____

(Cocher les cases de votre choix)

	COULISSANT		
H/L	3050	3550	4000
1200	<input type="checkbox"/>	<input type="checkbox"/>	<input type="checkbox"/>
1400	<input type="checkbox"/>	<input type="checkbox"/>	<input type="checkbox"/>
DISPONIBLE EN SUR-MESURE GAMME PAVILLON			

	COULISSANT		
H/L	3050	3550	4000
1600	<input type="checkbox"/>	<input type="checkbox"/>	<input type="checkbox"/>
1800	<input type="checkbox"/>	<input type="checkbox"/>	<input type="checkbox"/>
DISPONIBLE EN SUR-MESURE GAMME PAVILLON			

ALIGNEMENT DU SOUBASSEMENT DU PORTAIL AVEC LE PORTILLON
(Nous faire parvenir un plan)

• OUVERTURES (vue de la rue)

Refoulement vers la droite
 Refoulement vers la gauche



**POUR TOUTES COMMANDES SPÉCIFIQUES (PORTAIL, PORTILLON, CLÔTURE)
NOUS FAIRE PARVENIR UN PLAN D'ENSEMBLE (VUE EN PLAN OU FAÇADE)**

PORTILLON ALU - GAMME PAVILLON STANDARD ALU CONTEMPORAIN

CLÔTURE DE L'OCÉAN

Z.A. des Tunières
44119 Grandchamp-des-Fontaines
Tél: 02 28 07 10 00 - Fax: 02 40 94 58 92

adv.portailalu@dcprod.fr

Date: _____

Émetteur: _____

Référence: _____

DEVIS

COMMANDE

ADRESSE DE LIVRAISON

ADRESSE DE FACTURATION

Les marchandises restent **notre propriété** jusqu'au paiement intégral de la facture.

MODÈLE

• COLORIS

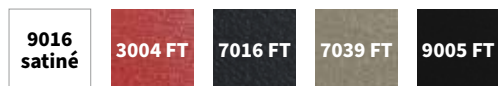

Stick de retouche { RAL _____ QTÉ _____

• REPLISSAGES

		Haut	Bas
Verticales		<input type="checkbox"/>	<input type="checkbox"/>
Horizontales		<input type="checkbox"/>	<input type="checkbox"/>

• SERRURE

Oui Non

• POTEAUX (non percés)

150 x 150 à visser quantité: _____
 150 x 150 à sceller quantité: _____
 188 x 188 rainuré à sceller quantité: _____
 188 x 188 rainuré à visser quantité: _____

(Cocher les cases de votre choix)

PORTILLON		PORTILLON	
H/L	1000	H/L	1000
1200	<input type="checkbox"/>	1600	<input type="checkbox"/>
1400	<input type="checkbox"/>	1800	<input type="checkbox"/>
DISPONIBLE EN SUR-MESURE GAMME PAVILLON		DISPONIBLE EN SUR-MESURE GAMME PAVILLON	

OPTION ARRÊTS PORTILLON OUVERT

ALIGNEMENT DU SOUBASSEMENT DU PORTAIL AVEC LE PORTILLON (Nous faire parvenir un plan)

• OUVERTURES ENTRE PILIERS 90° (vue de la rue)

Droite poussant (standard)
 Gauche poussant



POUR TOUTES COMMANDES SPÉCIFIQUES (PORTAIL, PORTILLON, CLÔTURE) NOUS FAIRE PARVENIR UN PLAN D'ENSEMBLE (VUE EN PLAN OU FAÇADE)

PORTAIL 2 VANTAUX ALU - GAMME RÉSIDENCE

ALU CONTEMPORAIN

CLÔTURE DE L'OCÉAN

Z.A. des Tunières
44119 Grandchamp-des-Fontaines
Tél : 02 28 07 10 00 - Fax : 02 40 94 58 92

Date: _____

Émetteur: _____

Référence: _____

DEVIS

COMMANDE

adv.portailalu@dcprod.fr

ADRESSE DE LIVRAISON

ADRESSE DE FACTURATION

Les marchandises restent **notre propriété** jusqu'au paiement intégral de la facture.

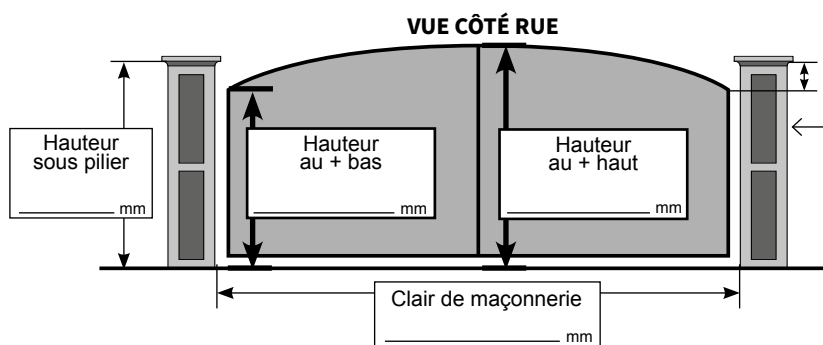

⚠ JEUX SOUS PILIERS DE 50 MM MINIMUM

Numéro de rue _____ Indiquez numéro

Indiquez sur le croquis, l'emplacement souhaité pour le n° de rue

Posé (uniquement pour pose sur portail)

Aspect inox Laqué _____ (indiquez RAL)

MODÈLE

• COLORIS

Monocoloration Bicoloration Tricoloration

_____ / _____ / _____

Stick de retouche { RAL _____ QTÉ _____

• OUVERTURES ENTRE PILIERS (vue de la rue)

Droite poussant (standard) 90° 180°

Gauche poussant 90° 180°

Droite tirant 90° 180°

Gauche tirant 90° 180°

• SERRURES

Standard Poignée RAL portail (standard)

Gâche électrique Poignée alu anodisé Hoppe

Serrure électrique (uniquement gamme pavillon XL)

Bâton de maréchal

Poignée palière

Sans serrure

• POTEAUX ALU (non percés)

100 x 100 lisse à sceller quantité: _____ Option Platine support inox laquée pour nos motorisations

150 x 150 rainuré à sceller quantité: _____

188 x 188 rainuré à sceller quantité: _____

188 x 188 rainuré à visser quantité: _____

188 x 188 platine invisible quantité: _____

Livraison poteaux anticipée

Terminaison LED Qté: _____

(150 rainurés ou 188 uniquement)

Kit de fixation poteau sur platine Qté: _____

• FORME (vue de la rue)

DROIT BOMBÉ CDG POINTE

INCURVÉ CDGI BIAIS

• GONDS DISPONIBLES

	Haut	Bas
Penture + cache et gond universel à visser laqués + cache (standard)	<input type="checkbox"/>	<input type="checkbox"/>
Gond 51 caréné	<input type="checkbox"/>	<input type="checkbox"/>
35/01 crapaudine à visser	<input type="checkbox"/>	<input type="checkbox"/>
35 crapaudine à sceller	<input type="checkbox"/>	<input type="checkbox"/>
Gond 69/02 à sceller	<input type="checkbox"/>	<input type="checkbox"/>

Régulateur de pente (12% maxi entre piliers) _____ %

Kit clameau pour gond

Fixations des gonds: oui non

(Vis et chevilles métalliques)

• PARTICULARITÉS

Jambe de contreventement

Profil cache jeux ALU

Support arrêt à visser

FABRICATION EN SUIVI DE PENTE (traverse basse) (Nous faire parvenir un croquis)

ALIGNEMENT DU SOUBASSEMENT DU PORTAIL AVEC LE PORTILLON (Nous faire parvenir un plan)

• REMPLISSAGES

	Haut	Bas
Verticales	<input type="checkbox"/>	<input type="checkbox"/>
Horizontales	<input type="checkbox"/>	<input type="checkbox"/>
Fougères (option)	<input type="checkbox"/>	<input type="checkbox"/>
Option lames 290 x 20 (selon modèles) sauf lames fougères	<input type="checkbox"/>	<input type="checkbox"/>
Option lames 200 x 20 (selon modèles) sauf lames fougères	<input type="checkbox"/>	<input type="checkbox"/>

• MOTEURS

Bach (moteur enterré)

Préparation moteur enterré BACH

Préparation moteur enterré autres marque: (pattes moteur à nous fournir impérativement)

Beethoven { Bras à glissière (Largeur 3400 max) Bras bielle (standard)

Berlioz { Bras bielle (standard) Bras régulateur (maxi 10%)

• VANTAUX

Vantaux égaux (standard)

Vantaux inégaux (LG grand vantail < 2500, uniquement forme droite, biais et pointe)

• OPTIONS MOTORISATION

Renfort de motorisation dans la lame de remplissage

Hauteur du renfort: _____ mm

Traverse supplémentaire + renfort



POUR TOUTES COMMANDES SPÉCIFIQUES (PORTAIL, PORTILLON, CLÔTURE) NOUS FAIRE PARVENIR UN PLAN D'ENSEMBLE (VUE EN PLAN OU FAÇADE)

PORTAIL COULISSANT ALU - GAMME RÉSIDENCE ALU CONTEMPORAIN

CLÔTURE DE L'OCÉAN

Z.A. des Tunières
44119 Grandchamp-des-Fontaines
Tél: 02 28 07 10 00 - Fax: 02 40 94 58 92

adv.portailalu@dcprod.fr

Date: _____

Émetteur: _____

Référence: _____

DEVIS

COMMANDE

ADRESSE DE LIVRAISON

ADRESSE DE FACTURATION

Les marchandises restent **notre propriété** jusqu'au paiement intégral de la facture.

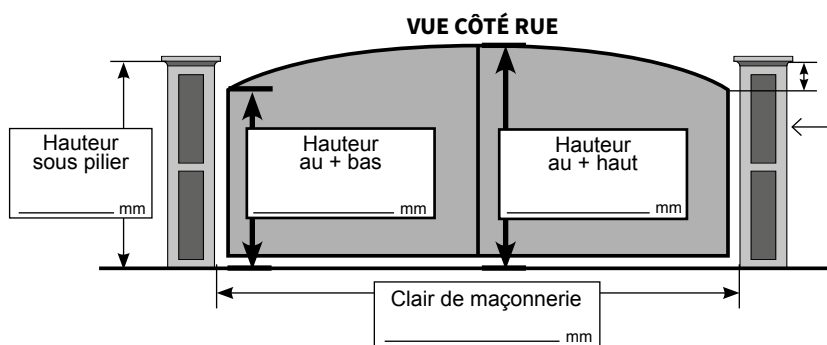

⚠ JEUX SOUS PILIERS DE 100 MM MINIMUM

Numéro de rue _____ Indiquez numéro

Indiquez sur le croquis, l'emplacement souhaité pour le n° de rue

Posé (uniquement pour pose sur portail)

Aspect inox Laqué _____ (indiquez RAL)

MODÈLE

• COLORIS

Monocoloration Bicoloration Tricoloration

_____ / _____ / _____

Stick de retouche { RAL _____ QTÉ _____

• FORME (vue de la rue)

DROIT BOMBÉ CDG

POINTE INCURVÉ CDGI

BIAIS

• REMPLISSAGES

	Haut	Bas
Verticales	<input type="checkbox"/>	<input type="checkbox"/>
Horizontales	<input type="checkbox"/>	<input type="checkbox"/>
Fougères (option)	<input type="checkbox"/>	<input type="checkbox"/>
Option lames 290 x 20 (selon modèles) sauf lames fougères	<input type="checkbox"/>	<input type="checkbox"/>
Option lames 200 x 20 (selon modèles) sauf lames fougères	<input type="checkbox"/>	<input type="checkbox"/>

• AUTOPORTANT

ALIGNEMENT DU SOUBASSEMENT DU PORTAIL AVEC LE PORTILLON (Nous faire parvenir un plan)

• DÉFINITION DES POTEAUX

(Cocher les cases de votre choix)

	Pas de pilier	Piliers existants	Mur filant > 100 mm / hauteur portail + piliers existants
Portail forme droite	 <input type="checkbox"/> 3 ptx <input type="checkbox"/> 2 ptx	 <input type="checkbox"/> 1 ptx <input type="checkbox"/> Aucun	 <input type="checkbox"/> Aucun poteau
Portail en forme	 <input type="checkbox"/> 3 ptx <input type="checkbox"/> 2 ptx	 <input type="checkbox"/> 1 ptx <input type="checkbox"/> Aucun	 <input type="checkbox"/> 1 poteau LG < 4000 <input type="checkbox"/> 2 poteaux LG > 4000

• OUVERTURES (vue de la rue)

Refoulement vers la droite
 Refoulement vers la gauche

• ESTHÉTIQUES DU PORTAIL

Imitation 1 vantail
 Imitation 2 vantaux (standard)
 Monovantail avec raidisseur

• SERRURES

Sans
 Standard RAL portail

* Portail coulissant inférieur ou égal à 4000 mm (clair de maçonnerie): nous vous conseillons la pose d'un poteau de refoulement. Au-delà de 4000 mm, poteau de refoulement obligatoire.

• POTEAUX ALU (non percés)

100 x 100 lisse à sceller quantité: _____
 150 x 150 rainuré à sceller quantité: _____
 150 x 150 rainuré à visser quantité: _____
 188 x 188 rainuré à sceller quantité: _____
 188 x 188 rainuré à visser quantité: _____
 188 x 188 platine invisible quantité: _____
 Livraison poteaux anticipée
 Terminaison LED Qté: _____
 Kit de fixation poteau sur platine Qté: _____

• MOTEURS

Crémaillère
 Cache Crémaillère
 Ravel DEA
 Ravel Kit Oppos'home

• OPPOS'HOME

(vue de la rue / non réalisable en autoportant)

Sans serrure { Serrure vantail droit (standard)
 Manuel { Serrure vantail gauche



POUR TOUTES COMMANDES SPÉCIFIQUES (PORTAIL, PORTILLON, CLÔTURE) NOUS FAIRE PARVENIR UN PLAN D'ENSEMBLE (VUE EN PLAN OU FAÇADE)

PORTILLON ALU - GAMME RÉSIDENCE

ALU CONTEMPORAIN

CLÔTURE DE L'OCÉAN

Z.A. des Tunières
44119 Grandchamp-des-Fontaines
Tél: 02 28 07 10 00 - Fax: 02 40 94 58 92

Date: _____

Émetteur: _____

Référence: _____

DEVIS

COMMANDE

adv.portailalu@dcprod.fr

ADRESSE DE LIVRAISON

ADRESSE DE FACTURATION

Les marchandises restent **notre propriété** jusqu'au paiement intégral de la facture.

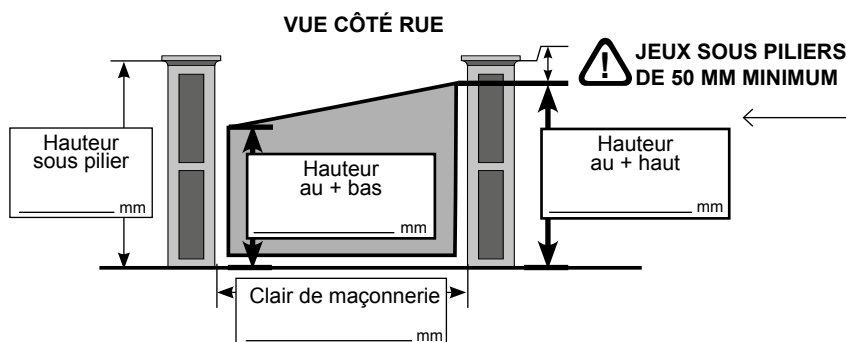

Numéro de rue _____
Indiquez numéro

Indiquez sur le croquis, l'emplacement souhaité pour le n° de rue

Posé (uniquement pour pose sur portail)
 Aspect inox Laqué _____
(indiquez RAL)

MODÈLE

• COLORIS

Monocoloration Bicoloration Tricoloration

_____ / _____ / _____

Stick de retouche { RAL _____ QTÉ _____

• TYPES D'OUVERTURES ENTRE PILIERS

(vue de la rue)

Poussant { 90° 180°

Tirant { 90° 180°

• SERRURES

Standard { Poignée RAL portail (standard)
 Gâche électrique { Poignée alu anodisé Hoppe (Noire)
 Cache gâche
 Serrure électrique (uniquement gamme pavillon XL)
 Bâton de maréchal
 Poignée palière
 Sans serrure

• POTEAUX ALU (non percés)

100 x 100 lisse à sceller quantité: _____
 150 x 150 rainuré à sceller quantité: _____
 188 x 188 rainuré à sceller quantité: _____
 188 x 188 rainuré à visser quantité: _____
 188 x 188 platine invisible quantité: _____
 Livraison poteaux anticipée
 Terminaison LED Qté: _____
 Kit de fixation poteau sur platine Qté: _____

• FORME ET SENS D'OUVERTURE

(vue de la rue) Poussant droit (standard)

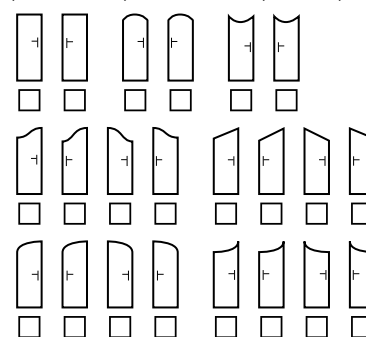

• REMPLISSAGES

	Haut	Bas
Verticales	<input type="checkbox"/>	<input type="checkbox"/>
Horizontales	<input type="checkbox"/>	<input type="checkbox"/>
Fougères (option)	<input type="checkbox"/>	<input type="checkbox"/>
Option lames 290 x 20 (selon modèles) sauf lames fougères	<input type="checkbox"/>	
Option lames 200 x 20 (selon modèles) sauf lames fougères	<input type="checkbox"/>	

• PARTICULARITÉS

Profil cache jeux ALU
 Support arrêt à visser

• GONDS DISPONIBLES

	Haut	Bas
Penture + cache et gond universel à visser laqués + cache	<input type="checkbox"/>	<input type="checkbox"/>
Gond 51 caréné (standard)	<input type="checkbox"/>	<input type="checkbox"/>
35/01 crapaudine à visser (standard)		<input type="checkbox"/>
35 crapaudine à sceller		<input type="checkbox"/>
Gond 69/02 à sceller	<input type="checkbox"/>	<input type="checkbox"/>

Régulateur de pente (12% maxi entre piliers) _____ %

Kit clameau pour gond
Fixations des gonds: oui non
(Vis et chevilles métalliques)

OPTION ARRÊTS PORTILLON OUVERT

FABRICATION EN SUIVI DE PENTE (traverse basse) (Nous faire parvenir un croquis)

ALIGNEMENT DU SOUBASSEMENT DU PORTAIL AVEC LE PORTILLON (Nous faire parvenir un plan)

POUR TOUTES COMMANDES SPÉCIFIQUES (PORTAIL, PORTILLON, CLÔTURE) NOUS FAIRE PARVENIR UN PLAN D'ENSEMBLE (VUE EN PLAN OU FAÇADE)

CLÔTURE OPTIMAL ALU CONTEMPORAIN

CLÔTURE DE L'OcéAN

Z.A. des Tunières
44119 Grandchamp-des-Fontaines
Tél: 02 28 07 10 00 - Fax: 02 40 94 58 92

adv.portailalu@dcprod.fr

Date: _____

Émetteur: _____





Référence: _____









DEVIS
 COMMANDE





ADRESSE DE LIVRAISON



ADRESSE DE FACTURATION

Les marchandises restent
notre propriété
jusqu'au paiement
intégral de la
facture.

	
Lame de 105 x 20	Entretoise pour lame de 105
	
Conditionnées par 10 lames	Conditionnées par 10 entretoises
<input type="checkbox"/> Blanc 9016 S <input type="checkbox"/> Gris 7016 FT	<input type="checkbox"/> Blanc 9016 S <input type="checkbox"/> Gris 7016 FT
<input type="checkbox"/> 1470 mm <input type="checkbox"/> 1960 mm Quantité _____	Quantité _____

			
Lame de 130 x 20	Lame de 200 x 20	Lame de 290 x 20	Clip de finition pour lame de 130, 200 et 290
			
Conditionnées par 10 lames	Conditionnées par 5 lames	Conditionnées par 5 lames	Conditionnés par 10 clips
<input type="checkbox"/> Blanc 9016 S <input type="checkbox"/> Gris 7016 FT	<input type="checkbox"/> Blanc 9016 S <input type="checkbox"/> Gris 7016 FT	<input type="checkbox"/> Blanc 9016 S <input type="checkbox"/> Gris 7016 FT	<input type="checkbox"/> Blanc 9016 S <input type="checkbox"/> Gris 7016 FT
<input type="checkbox"/> 1470 mm <input type="checkbox"/> 1960 mm Quantité _____	<input type="checkbox"/> 1470 mm <input type="checkbox"/> 1960 mm Quantité _____	<input type="checkbox"/> 1470 mm <input type="checkbox"/> 1960 mm Quantité _____	<input type="checkbox"/> 1470 mm <input type="checkbox"/> 1960 mm Quantité _____

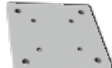
	
Poteaux 70 x 70 3 têtières incluses Embout non inclus	Embout 70 x 70
	
Conditionnés par 4 poteaux	Conditionnés par 4 embouts
<input type="checkbox"/> Blanc 9016 S <input type="checkbox"/> Gris 7016 FT	<input type="checkbox"/> Blanc 9016 S <input type="checkbox"/> Gris 7016 FT
<input type="checkbox"/> 1290 mm <input type="checkbox"/> 1470 mm <input type="checkbox"/> 2300 mm Quantité _____	Quantité _____

	
Platine 5 mm (hauteur jusqu'à 1200 mm environ)	Platine 8 mm (hauteur jusqu'à 1600 mm)
	
Conditionnées par 4 platines	Conditionnées par 4 platines
<input type="checkbox"/> Blanc 9016 S <input type="checkbox"/> Gris 7016 FT	<input type="checkbox"/> Blanc 9016 S <input type="checkbox"/> Gris 7016 FT
Quantité _____	Quantité _____

Pour une hauteur au-delà de 1200 mm, nous vous conseillons un espace de 1500 mm entre poteaux.

Kit de fixation
 Stick de retouche

RAL _____

PERSONNALISATION PORTAIL ET CLÔTURE ALU CONTEMPORAIN

CLÔTURE DE L'OcéAN

Z.A. des Tunières
44119 Grandchamp-des-Fontaines
Tél: 02 28 07 10 00 - Fax: 02 40 94 58 92

Date: _____

Émetteur: _____

Référence: _____

DEVIS

COMMANDE

adv.portailalu@dcprod.fr

ADRESSE DE LIVRAISON

ADRESSE DE FACTURATION

Les marchandises restent
notre propriété
jusqu'au paiement
intégral de la
facture.

• ALUNOX

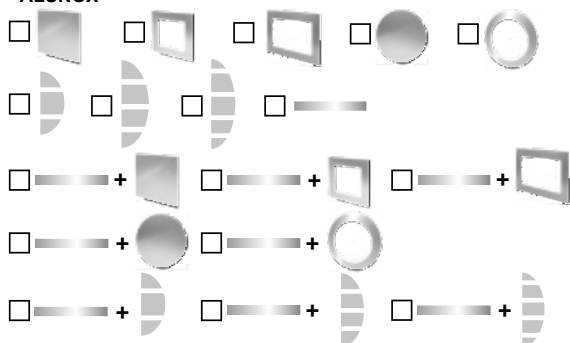

• TÔLES DÉCORATIVES

Standard

- | | | |
|--------------------------------------------|----------------------------------------------|-----------------------------------------|
| <input type="checkbox"/> Bulle de savon | <input type="checkbox"/> Demi Lune | <input type="checkbox"/> Carré en ligne |
| <input type="checkbox"/> Pixels | <input type="checkbox"/> Oblong en quinconce | <input type="checkbox"/> Lisse |
| <input type="checkbox"/> Rond en quinconce | <input type="checkbox"/> Ellipse | <input type="checkbox"/> Tetris |

Poinçonnage

- | | | |
|---------------------------------|----------------------------------|---------------------------------|
| <input type="checkbox"/> Bambou | <input type="checkbox"/> Courbes | <input type="checkbox"/> Liseré |
| <input type="checkbox"/> Bulles | <input type="checkbox"/> Lignes | <input type="checkbox"/> Ville |

Découpe Laser

- | | | | |
|------------------------------------|----------------------------------|------------------------------------|---------------------------------|
| <input type="checkbox"/> Feuillage | <input type="checkbox"/> Galet | <input type="checkbox"/> Rétro | <input type="checkbox"/> Jungle |
| <input type="checkbox"/> Kubik | <input type="checkbox"/> Mirage | <input type="checkbox"/> Tropic | <input type="checkbox"/> Moya |
| <input type="checkbox"/> Dune | <input type="checkbox"/> Métro | <input type="checkbox"/> Polygones | <input type="checkbox"/> Nastus |
| <input type="checkbox"/> Savane | <input type="checkbox"/> Organic | <input type="checkbox"/> Dolmen | <input type="checkbox"/> Olea |
| <input type="checkbox"/> Hylas | <input type="checkbox"/> Tressé | <input type="checkbox"/> Epis | |



Le motif des tôles peut varier suivant les dimensions

Modèles concernés :

CT 62 / CT 124 / CT 126 / CT 127 / CT 70 / CT 67
CT 93 / CT 101 / CT 71 / CT 63 / CT 70 / CT 73 / CT 76 / (PAV)
CL CT 15 / CL CT 12 / CL CT 27 / CL CT 30 21 32 A et B / CL CT 34 (CLO)

Eternal Argur Odalisque
CT 67 T / CT 70 T / CT 127
CL CT 15

Traum Torrential Loika
CT 126 / CL CT 27

Gris 9006 FT
 RAL Standard:
 RAL hors Standard:

• TÔLE OCCULTATION

Gris 9006 FT
 RAL Standard:
 RAL hors Standard:

Schématisez votre portail et/ou clôture avec l'emplacement, le nom et le RAL de vos tôles à l'aide de flèches:



• CONFIGURATIONS CLÔTURES

CL CT 15

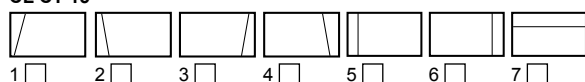

1 2 3 4 5 6 7 Uniquement version tôlée

CL CT 34

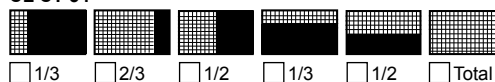

1/3 2/3 1/2 1/3 1/2 Total

- | | |
|---------------------------------|---------------------------------|
| <input type="checkbox"/> Lisse | <input type="checkbox"/> Gauche |
| <input type="checkbox"/> Droite | <input type="checkbox"/> Bas |
| <input type="checkbox"/> Haut | |

• INTERCALAIRE CT 72 / CT 70

RAL hors Standard:

Chêne doré Chêne foncé

• CONFIGURATIONS PORTAIL

CT 127

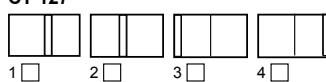

1 2 3 4

CT 67 T CT 124 CT 113
 CT 70 T A & B CT 71

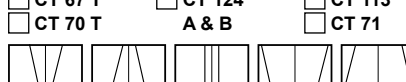

1 2 3 4 5

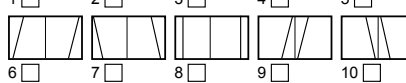

6 7 8 9 10

CT 126

1 2 Motif tôle: Coloris:

1
2

CT 101 Motif tôle: Coloris:

1 2
3 4

1
2
3
4

CT 20

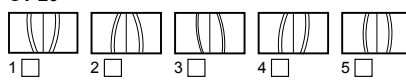

1 2 3 4 5

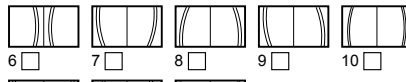

6 7 8 9 10

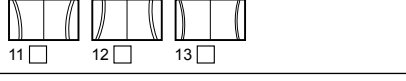

11 12 13

CT 93

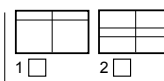

1 2

CT 19

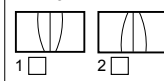

1 2



3 4

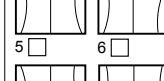

5 6

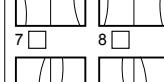

7 8

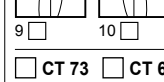

9 10

CT 73 CT 63



1 2

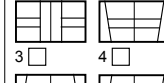

3 4

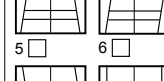

5 6

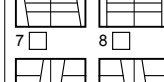

7 8

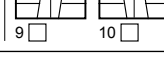

9 10

PERSONNALISATION PORTILLON ALU CONTEMPORAIN

CLÔTURE DE L'OcéAN

Z.A. des Tunières
44119 Grandchamp-des-Fontaines
Tél: 02 28 07 10 00 - Fax: 02 40 94 58 92

adv.portailalu@dcprod.fr

Date: _____

Émetteur: _____

Référence: _____

DEVIS
 COMMANDE

ADRESSE DE LIVRAISON

ADRESSE DE FACTURATION

Les marchandises restent
notre propriété
jusqu'au paiement
intégral de la
facture.

• ALUNOX

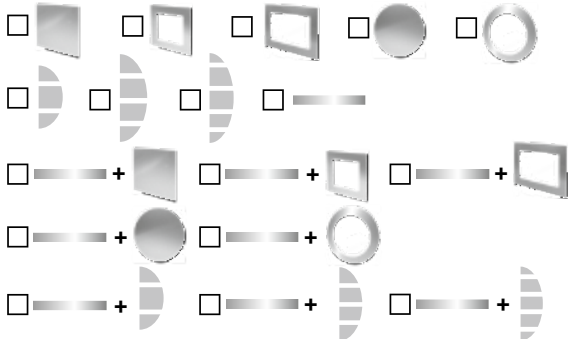

• TÔLES DÉCORATIVES

Standard

- | | | |
|--------------------------------------------|----------------------------------------------|-----------------------------------------|
| <input type="checkbox"/> Bulle de savon | <input type="checkbox"/> Demi Lune | <input type="checkbox"/> Carré en ligne |
| <input type="checkbox"/> Pixels | <input type="checkbox"/> Oblong en quinconce | <input type="checkbox"/> Lisse |
| <input type="checkbox"/> Rond en quinconce | <input type="checkbox"/> Ellipse | <input type="checkbox"/> Tetris |

Poinçonnage

- | | | |
|---------------------------------|----------------------------------|---------------------------------|
| <input type="checkbox"/> Bambou | <input type="checkbox"/> Courbes | <input type="checkbox"/> Liseré |
| <input type="checkbox"/> Bulles | <input type="checkbox"/> Lignes | <input type="checkbox"/> Ville |

Découpe Laser

- | | | | |
|------------------------------------|----------------------------------|------------------------------------|---------------------------------|
| <input type="checkbox"/> Feuillage | <input type="checkbox"/> Galet | <input type="checkbox"/> Rétro | <input type="checkbox"/> Jungle |
| <input type="checkbox"/> Kubik | <input type="checkbox"/> Mirage | <input type="checkbox"/> Tropic | <input type="checkbox"/> Moya |
| <input type="checkbox"/> Dune | <input type="checkbox"/> Métro | <input type="checkbox"/> Polygones | <input type="checkbox"/> Nastus |
| <input type="checkbox"/> Savane | <input type="checkbox"/> Organic | <input type="checkbox"/> Dolmen | <input type="checkbox"/> Olea |
| <input type="checkbox"/> Hylas | <input type="checkbox"/> Tressé | <input type="checkbox"/> Epis | |



Le motif des tôles peut varier suivant les dimensions

Modèles concernés :

CT 62 / CT 124 / CT 126 / CT 127 / CT 70 / CT 67
CT 93 / CT 101 / CT 71 / CT 63 / CT 70 / CT 73 / CT 76 / (PAV)

- | | | |
|----------------------------------|--------------------------------|------------------------------------|
| <input type="checkbox"/> Eternal | <input type="checkbox"/> Argur | <input type="checkbox"/> Odalisque |
|----------------------------------|--------------------------------|------------------------------------|
- CT 67 / CT 70 / CT 127
CL CT 15

- | | | |
|--------------------------------|-------------------------------------|--------------------------------|
| <input type="checkbox"/> Traum | <input type="checkbox"/> Torrential | <input type="checkbox"/> Loika |
|--------------------------------|-------------------------------------|--------------------------------|
- CT 126 / CL CT 27

- Gris 9006 FT
 RAL Standard:
 RAL hors Standard:

• TÔLE OCCULTATION

- Gris 9006 FT
 RAL Standard:
 RAL hors Standard:

Schématisez votre portail et/ou
clôture avec l'emplacement,
le nom et le RAL de vos tôles à
l'aide de flèches:

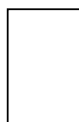

• INTERCALAIRE CT 72 / CT 70

- RAL hors Standard:
 Chêne doré Chêne foncé

• CONFIGURATIONS

CT 127

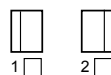

- Poignée côté tôle ou barreaudage
Poignée côté remplissage

- | | | |
|----------------------------------|---------------------------------|---------------------------------|
| <input type="checkbox"/> CT 67 T | <input type="checkbox"/> CT 124 | <input type="checkbox"/> CT 113 |
| <input type="checkbox"/> CT 70 T | A & B | <input type="checkbox"/> CT 71 |

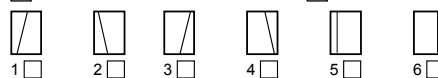

CT 93

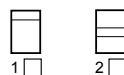

CT 126

- Motif tôle: Coloris:
1

CT 101

- Motif tôle: Coloris:
1
2

CT 19 (poignée côté barreaudage)

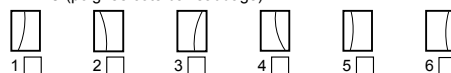

CT 20



- | | |
|--------------------------------|--------------------------------|
| <input type="checkbox"/> CT 73 | <input type="checkbox"/> CT 63 |
|--------------------------------|--------------------------------|

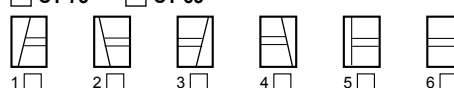

PORTAIL 2 VANTAUX ALU - GAMME RÉSIDENCE ALU CLASSIQUE

CLÔTURE DE L'OcéAN

Z.A. des Tunières
44119 Grandchamp-des-Fontaines
Tél: 02 28 07 10 00 - Fax: 02 40 94 58 92

Date: _____

Émetteur: _____

Référence: _____

DEVIS

COMMANDE

adv.portailalu@dcprod.fr

ADRESSE DE LIVRAISON

ADRESSE DE FACTURATION

Les marchandises restent **notre propriété** jusqu'au paiement intégral de la facture.

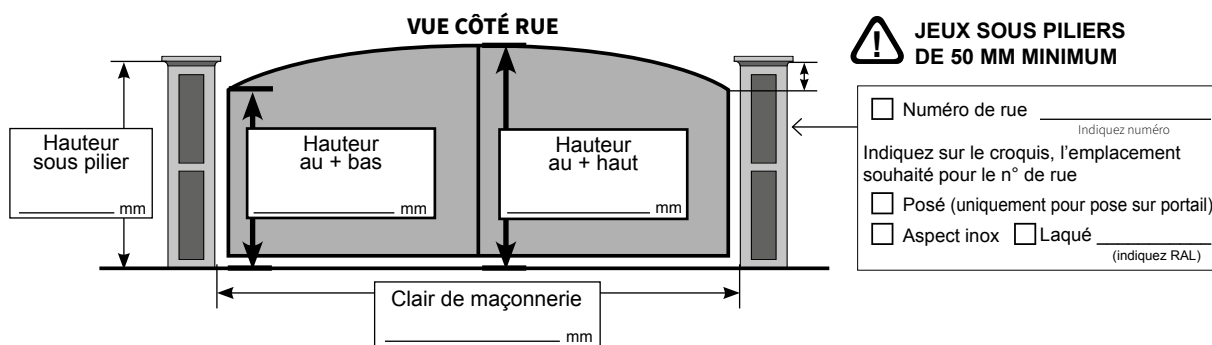

MODÈLE

• FORME (vue de la rue)

DROIT BOMBÉ CDG POINTE INCURVÉ CDGI BIAIS

• COLORIS

Stick de retouche { RAL _____ QTÉ _____

• FINITIONS DU BARREAUDAGE

RAL Doré Argenté

• FINITIONS SPÉCIFIQUES

Traverse droite ou Traverse cintrée

(les 2) (les 8) (les 8)

• OUVERTURES ENTRE PILIERS (vue de la rue)

Droite poussant (standard) 90° 180° Gauche poussant 90° 180° Droite tirant 90° 180° Gauche tirant

• POTEAUX ALU (non percés)

100 x 100 lisse à sceller quantité: _____ Option Platine support inox laquée pour nos motorisations
 150 x 150 rainuré à sceller quantité: _____
 188 x 188 rainuré à sceller quantité: _____
 188 x 188 rainuré à visser quantité: _____
 188 x 188 platine invisible quantité: _____
 Livraison poteaux anticipée
 Terminaison LED Qté: _____
 Kit de fixation poteau sur platine Qté: _____

• REMPLISSAGES

	Haut	Bas
Festonnage droit	<input type="checkbox"/>	<input type="checkbox"/>
Festonnage en forme	<input type="checkbox"/>	<input type="checkbox"/>
Remplissage droit	<input type="checkbox"/>	<input type="checkbox"/>
Remplissage en forme	<input type="checkbox"/>	<input type="checkbox"/>

• SERRURES

Standard Poignée RAL portail (standard)
 Gâche électrique (Noire)
 Cache gâche
 Serrure électrique
 Sans serrure

• GONDS DISPONIBLES

	Haut	Bas
Penture + Gond universel à visser laqués	<input type="checkbox"/>	<input type="checkbox"/>
Penture + Gond 69/02 à sceller	<input type="checkbox"/>	<input type="checkbox"/>

Régulateur de pente (12% maxi entre piliers) _____ %

Kit clameau pour gond
 Fixations des gonds: oui non
 (Vis et chevilles métalliques)

• MOTEURS

Bach (moteur enterré)
 Préparation moteur enterré BACH
 Préparation moteur enterré autres marque: (pattes moteur à nous fournir impérativement)

Beethoven { Bras à glissière (Largeur 3400 max) Bras bielle (standard)

Berlioz { Bras bielle (standard) Bras régulateur (maxi 10%)

• VANTAUX

Vantaux égaux (standard)
 Vantaux inégaux (LG grand vantail < 2500, uniquement forme droite, biais et pointe)

• PARTICULARITÉS

Jambe de contreventement
 Profil cache jeux ALU (option)

ALIGNEMENT DU SOUBASSEMENT DU PORTAIL AVEC LE PORTILLON (Nous faire parvenir un plan)

POUR TOUTES COMMANDES SPÉCIFIQUES (PORTAIL, PORTILLON, CLÔTURE) NOUS FAIRE PARVENIR UN PLAN D'ENSEMBLE (VUE EN PLAN OU FAÇADE)

PORTAIL COULISSANT ALU - GAMME RÉSIDENCE ALU CLASSIQUE

CLÔTURE DE L'OcéAN

Z.A. des Tunières
44119 Grandchamp-des-Fontaines
Tél: 02 28 07 10 00 - Fax: 02 40 94 58 92

adv.portailalu@dcprod.fr

Date: _____

Émetteur: _____

Référence: _____

DEVIS

COMMANDE

ADRESSE DE LIVRAISON

ADRESSE DE FACTURATION

Les marchandises restent **notre propriété** jusqu'au paiement intégral de la facture.

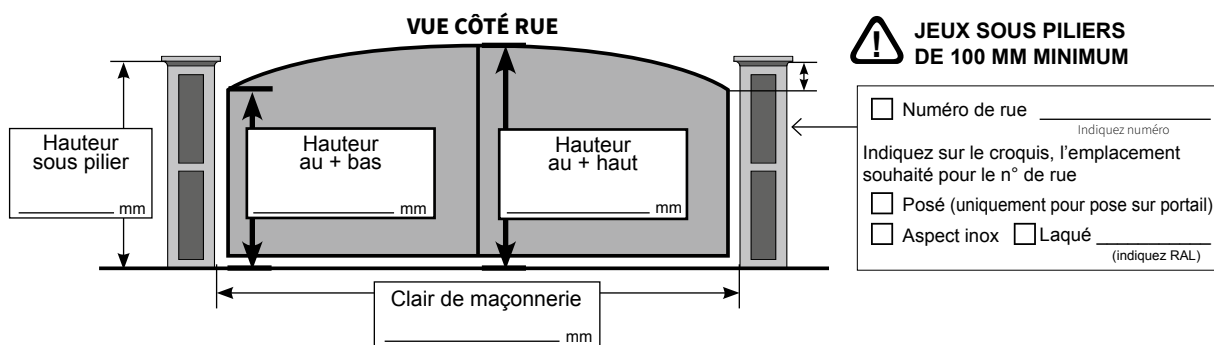

MODÈLE

• COLORIS

Stick de retouche { RAL _____ QTÉ _____

• FINITIONS DU BARREAUDAGE



(standard)

• FINITIONS SPÉCIFIQUES

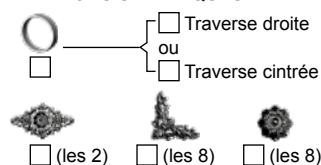

• OUVERTURES (vue de la rue)

Refoulement vers la droite
 Refoulement vers la gauche

ALIGNEMENT DU SOUBASSEMENT DU PORTAIL AVEC LE PORTILLON (Nous faire parvenir un plan)

• POTEAUX ALU (non percés)

- 100 x 100 lisse à sceller quantité: _____
- 150 x 150 rainuré à sceller quantité: _____
- 150 x 150 rainuré à visser quantité: _____
- 188 x 188 rainuré à sceller quantité: _____
- 188 x 188 rainuré à visser quantité: _____
- 188 x 188 platine invisible quantité: _____
- Livraison poteaux anticipée
- Terminaison LED Qté: _____
- Kit de fixation poteau sur platine Qté: _____

• FORME (vue de la rue)

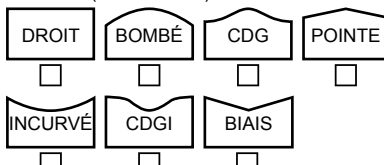

• REMPLISSAGES

	Haut	Bas
Festonnage droit	<input type="checkbox"/>	<input type="checkbox"/>
Festonnage en forme	<input type="checkbox"/>	<input type="checkbox"/>
Remplissage droit	<input type="checkbox"/>	<input type="checkbox"/>
Remplissage en forme	<input type="checkbox"/>	<input type="checkbox"/>

• AUTOPORTANT

• PARTICULARITÉ

Profil de réception (option)

• ESTHÉTIQUE DU PORTAIL

Imitation 2 vantaux (standard)

• SERRURES

Sans
 Standard RAL portail

(Cocher les cases de votre choix)

• DÉFINITION DES POTEAUX

	Pas de pilier	Piliers existants	Mur filant > 100 mm / hauteur portail + piliers existants
Portail forme droite	 <input type="checkbox"/> 3 ptx <input type="checkbox"/> 2 ptx	 <input type="checkbox"/> 1 ptx <input type="checkbox"/> Aucun	 <input type="checkbox"/> Aucun poteau
Portail en forme	 <input type="checkbox"/> 3 ptx <input type="checkbox"/> 2 ptx	 <input type="checkbox"/> 1 ptx <input type="checkbox"/> Aucun	 <input type="checkbox"/> 1 poteau LG < 4000 <input type="checkbox"/> 2 poteaux LG > 4000

* Portail coulissant inférieur ou égal à 4000 mm (clair de maçonnerie): nous vous conseillons la pose d'un poteau de refoulement. Au-delà de 4000 mm, poteau de refoulement obligatoire.

• MOTEURS

- Crémaillère
- Cache Crémaillère
- Ravel DEA
- Ravel Kit Oppos'home

• OPPOS'HOME

- (vue de la rue / non réalisable en autoportant)
- Sans serrure
 - Manuel
 - Serrure vantail droit (standard)
 - Serrure vantail gauche



POUR TOUTES COMMANDES SPÉCIFIQUES (PORTAIL, PORTILLON, CLÔTURE) NOUS FAIRE PARVENIR UN PLAN D'ENSEMBLE (VUE EN PLAN OU FAÇADE)

PORTILLON ALU - GAMME RÉSIDENCE

ALU CLASSIQUE

CLÔTURE DE L'OcéAN

Z.A. des Tunières
44119 Grandchamp-des-Fontaines
Tél: 02 28 07 10 00 - Fax: 02 40 94 58 92

Date: _____

Émetteur: _____

Référence: _____

DEVIS

COMMANDE

ADRESSE DE LIVRAISON

ADRESSE DE FACTURATION

Les marchandises restent **notre propriété** jusqu'au paiement intégral de la facture.

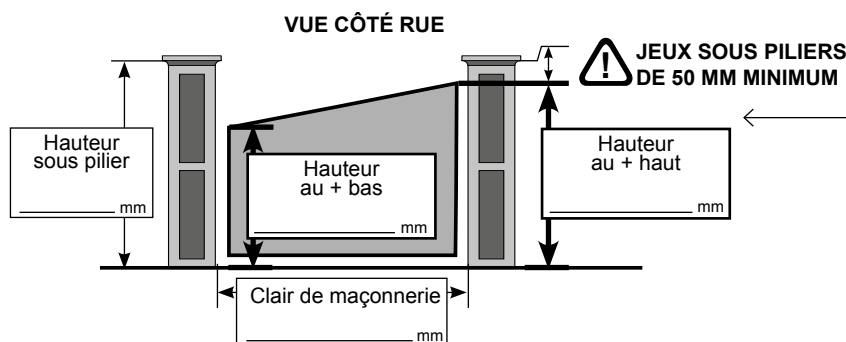

Numéro de rue _____
Indiquez numéro

Indiquez sur le croquis, l'emplacement souhaité pour le n° de rue

Posé (uniquement pour pose sur portail)

Aspect inox Laqué _____
(indiquez RAL)

MODÈLE _____

• COLORIS

Stick de retouche { RAL _____ QTÉ _____

• FINITIONS DU BARREAU DAGE

RAL
 Doré
 Argenté
(standard)

• FINITIONS SPÉCIFIQUES

Traverse droite ou Traverse cintrée

(les 2) (les 8) (les 8)

• POTEAUX ALU (non percés)

100 x 100 lisse à sceller quantité: _____

150 x 150 rainuré à sceller quantité: _____

188 x 188 rainuré à sceller quantité: _____

188 x 188 rainuré à visser quantité: _____

188 x 188 platine invisible quantité: _____

Livraison poteaux anticipée

Terminaison LED Qté: _____

Kit de fixation poteau sur platine Qté: _____

• FORME ET SENS D'OUVERTURE
(vue de la rue) Poussant droit (standard)

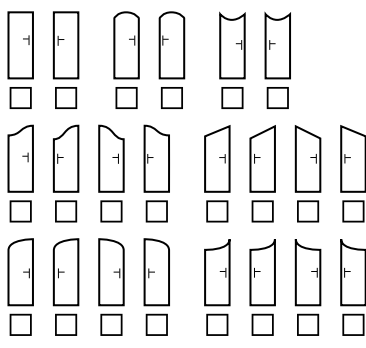

• TYPES D'OUVERTURES ENTRE PILIERS
(vue de la rue)

Poussant 90° 180°

Tirant 90° 180°

• SERRURES

Standard Poignée RAL portail (standard)

Gâche électrique (Noire)

Cache gâche

Sans serrure

• REMPLISSAGES

	Haut	Bas
Festonnage droit	<input type="checkbox"/>	<input type="checkbox"/>
Festonnage en forme	<input type="checkbox"/>	<input type="checkbox"/>
Remplissage droit	<input type="checkbox"/>	<input type="checkbox"/>
Remplissage en forme	<input type="checkbox"/>	<input type="checkbox"/>

OPTION ARRÊTS PORTILLON OUVERT

• PARTICULARITÉ

Profil cache jeux ALU (option)

ALIGNEMENT DU SOUBASSEMENT DU PORTAIL AVEC LE PORTILLON
(Nous faire parvenir un plan)

• GONDS DISPONIBLES

	Haut	Bas
Penture + Gond universel à visser laqués	<input type="checkbox"/>	<input type="checkbox"/>
Penture + Gond 69/02 à sceller	<input type="checkbox"/>	<input type="checkbox"/>

Régulateur de pente (12% maxi entre piliers) _____ %

Kit clameau pour gond

Fixations des gonds: oui non
(Vis et chevilles métalliques)

! POUR TOUTES COMMANDES SPÉCIFIQUES (PORTAIL, PORTILLON, CLÔTURE) NOUS FAIRE PARVENIR UN PLAN D'ENSEMBLE (VUE EN PLAN OU FAÇADE)

MOTORISATION

CLÔTURE DE L'OcéAN

Z.A. des Tunières
44119 Grandchamp-des-Fontaines
Tél: 02 28 07 10 00 - Fax: 02 40 94 58 92

adv.portailpvc@dcprod.fr
adv.portailalu@dcprod.fr

Date: _____

Émetteur: _____

Référence: _____

DEVIS

COMMANDE

ADRESSE DE LIVRAISON

ADRESSE DE FACTURATION

Les marchandises restent **notre propriété** jusqu'au paiement intégral de la facture.

• MOTORISATIONS



BEETHOVEN **DEA**
Moto réducteur électromécanique bras articulé



BERLIOZ **DEA**
Moto réducteur électromécanique bras articulé
--- Bras régulateur
--- Bras glissière (< 3400 mm)

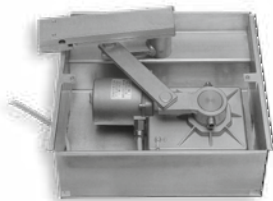

BACH **DEA**
Moto réducteur électromécanique enterré
--- Ouverture arrière piliers 180°



AXOVIA **somfy**
MULTIPRO 3S IO
PACK CONFORT



RAVEL **DEA**
Moto réducteur à crémaillère
--- Crémaillère
LG:



RAVEL / OPPOS'HOME **DEA**
Moto réducteur à crémaillère
--- Crémaillère
LG:



INVISIO **somfy**
--- Ouverture en pente
..... % (max 10%)



ELIXO **somfy**
SMART IO

MOTORISATION & DOMOTIQUE

CLÔTURE DE L'OcéAN

Z.A. des Tunières
44119 Grandchamp-des-Fontaines
Tél: 02 28 07 10 00 - Fax: 02 40 94 58 92

adv.portailpvc@dcprod.fr
adv.portailalu@dcprod.fr

Date: _____

Émetteur: _____

Référence: _____

DEVIS

COMMANDE

ADRESSE DE LIVRAISON

ADRESSE DE FACTURATION

Les marchandises restent **notre propriété** jusqu'au paiement intégral de la facture.

• VISIOPHONES GATES



• VISIOPHONE URMET



• ACCESSOIRES POUR MOTEUR DEA

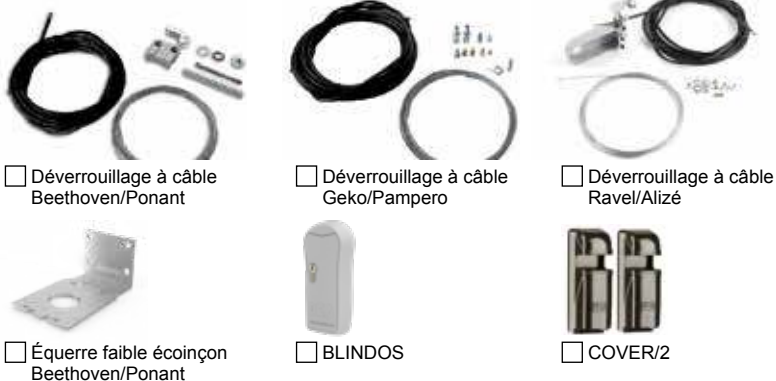

• ACCESSOIRES SOMFY



• ACCESSOIRES DEA

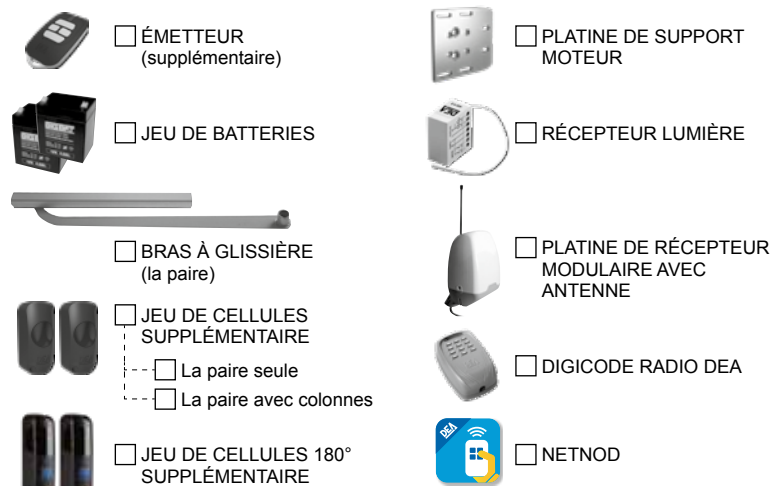

• ACCESSOIRES DIVERS



DESIGN COORDONNÉ

CLÔTURE DE L'OCÉAN

Z.A. des Tunières
44119 Grandchamp-des-Fontaines
Tél: 02 28 07 10 00 - Fax: 02 40 94 58 92

adv.portailpvc@dcprod.fr
adv.portailalu@dcprod.fr

Date: _____

Émetteur: _____

Référence: _____

DEVIS

COMMANDE

ADRESSE DE LIVRAISON

ADRESSE DE FACTURATION

Les marchandises restent
notre propriété
jusqu'au paiement
intégral de la
facture.

	Format	TÔLES				COLORIS
		Lisse	Standard	Poinçonné	Découpe laser	
Applique Panama	H. 300 x L. 140 x P. 84 mm	<input type="checkbox"/>	<input type="checkbox"/>			
	H. 600 x L. 140 x P. 84 mm	<input type="checkbox"/>	<input type="checkbox"/>			
Photophore Curaçao	H. 900 x L. 150 x P. 150 mm	<input type="checkbox"/>	<input type="checkbox"/>			
Jardinière Lagon	H. 1800 x L. 1000 x P. 480 mm	<input type="checkbox"/>	<input type="checkbox"/>			
Jardinière Cuba	H. 600 x L. 500 x P. 500 mm	<input type="checkbox"/>	<input type="checkbox"/>			
Habillage Climatiseur	S - H. 800 x L. 1000 x P. 600 mm	<input type="checkbox"/>	<input type="checkbox"/>			
	M - H. 1100 x L. 1000 x P. 600 mm	<input type="checkbox"/>	<input type="checkbox"/>			
	L - H. 1200 x L. 1200 x P. 600 mm	<input type="checkbox"/>	<input type="checkbox"/>			

Tête d'animaux - Grands Animaux

	COLORIS					
Cerf	S - hauteur 500 mm	<input type="checkbox"/>	M - hauteur 600 mm	<input type="checkbox"/>	L - hauteur 800 mm	<input type="checkbox"/>
Éléphant	S - hauteur 500 mm	<input type="checkbox"/>	M - hauteur 600 mm	<input type="checkbox"/>	L - hauteur 800 mm	<input type="checkbox"/>
Buffle	S - hauteur 500 mm	<input type="checkbox"/>	M - hauteur 600 mm	<input type="checkbox"/>	L - hauteur 800 mm	<input type="checkbox"/>
Lapin	S - hauteur 500 mm	<input type="checkbox"/>	M - hauteur 600 mm	<input type="checkbox"/>	L - hauteur 800 mm	<input type="checkbox"/>
Cheval	S - hauteur 500 mm	<input type="checkbox"/>	M - hauteur 600 mm	<input type="checkbox"/>	L - hauteur 800 mm	<input type="checkbox"/>

Tête d'animaux - Petits Animaux

	COLORIS					
Colibri	XXS - hauteur 300 mm	<input type="checkbox"/>	XS - hauteur 400 mm	<input type="checkbox"/>	M - hauteur 600 mm	<input type="checkbox"/>
Libellule	XXS - hauteur 300 mm	<input type="checkbox"/>	XS - hauteur 400 mm	<input type="checkbox"/>	M - hauteur 600 mm	<input type="checkbox"/>
Scarabée	XXS - hauteur 300 mm	<input type="checkbox"/>	XS - hauteur 400 mm	<input type="checkbox"/>	M - hauteur 600 mm	<input type="checkbox"/>
Abeille	XXS - hauteur 300 mm	<input type="checkbox"/>	XS - hauteur 400 mm	<input type="checkbox"/>	M - hauteur 600 mm	<input type="checkbox"/>

• TÔLES DÉCORATIVES

Standard

- Bulle de savon
 Pixels
 Rond en quinconce
 Demi Lune
 Oblong en quinconce
 Ellipse
 Carré en ligne
 Lisse
 Tetris

Poinçonnage

- Bambou
 Bulles
 Courbes
 Lignes
 Liseré
 Ville

Découpe Laser

- Feuillage
 Kubik
 Dune
 Savane
 Hylas
 Galet
 Mirage
 Métro
 Organic
 Tressé
 Rétro
 Tropic
 Polygones
 Dolmen
 Épis
 Jungle
 Moya
 Nastus
 Olea

• COLORIS

Fines textures

- Noir 2100 sablé
 Gris 2900 sablé
 Mars 2525 sablé
 RAL 3004 FT
 RAL 5003 FT
 RAL 5024 FT
 RAL 6005 FT
 RAL 6009 FT
 RAL 6021 FT
 RAL 7006 FT
 RAL 7009 FT
 RAL 7016 FT
 RAL 7022 FT
 RAL 7037 FT
 RAL 7039 FT
 RAL 8019 FT
 RAL 9005 FT
 RAL 9006 FT
 RAL 9007 FT

Satinés

- RAL 1015
 RAL 7035
 RAL 9016
 Bleu canon

PORTAIL / PORTILLON PVC - GAMME PAVILLON

CADRE ALU VISSÉ APPARENT

CLÔTURE DE L'OcéAN

Z.A. des Tunières
44119 Grandchamp-des-Fontaines
Tél: 02 28 07 10 00 - Fax: 02 40 94 58 92

adv.portailpvc@dcprod.fr

Date: _____

Émetteur: _____

Référence: _____

DEVIS

COMMANDE

ADRESSE DE LIVRAISON

ADRESSE DE FACTURATION

Les marchandises restent **notre propriété** jusqu'au paiement intégral de la facture.

MODÈLE

- COLORIS Blanc uniquement Stick de retouche
- GONDS Gonds haut et bas à œillet uniquement

RAL _____
QTÉ _____

- AUCUNE FORME POSSIBLE
- NON MOTORISABLE
- PAS DE SUR-MESURE

OPTION ARRÊT PORTAIL / PORTILLON OUVERT

• BAS PLEIN CA 10

Hauteur posée/au sol	Largeur clair de maçonnerie	Quantité
1200 x 1000		
1200 x 3000		
1200 x 3500		

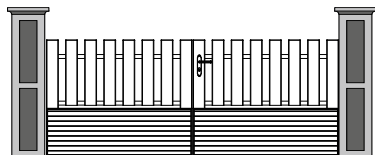

BAS PLEIN CA 10
(Droite poussant uniquement)

• CLAIRE VOIE HORIZONTAL CA 69

Hauteur posée/au sol	Largeur clair de maçonnerie	Quantité
1200 x 1000		
1200 x 3000		
1200 x 3500		



CLAIRE VOIE HORIZONTAL CA 69
(Droite poussant uniquement)

• CLAIRE VOIE CA 03

Hauteur posée/au sol	Largeur clair de maçonnerie	Quantité
1200 x 1000		
1200 x 3000		
1200 x 3500		

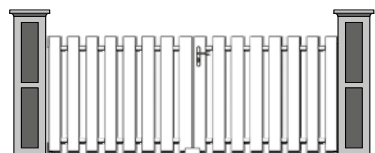

CLAIRE VOIE CA 03
(Droite poussant uniquement)

• PLEIN CA 06

Hauteur posée/au sol	Largeur clair de maçonnerie	Quantité
1800 x 1000		
1800 x 3000		
1800 x 3500		

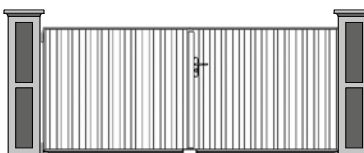

PLEIN CA 06
(Droite poussant uniquement)

PORTAIL 2 VANTAUX PVC - GAMME PAVILLON

CADRE ALU VISSÉ INTÉGRÉ

CLÔTURE DE L'OcéAN

Z.A. des Tunières
44119 Grandchamp-des-Fontaines
Tél: 02 28 07 10 00 - Fax: 02 40 94 58 92

Date: _____

Émetteur: _____

Référence: _____

DEVIS

COMMANDE

adv.portailpvc@dcprod.fr

ADRESSE DE LIVRAISON

ADRESSE DE FACTURATION

Les marchandises restent
notre propriété
jusqu'au paiement
intégral de la
facture.

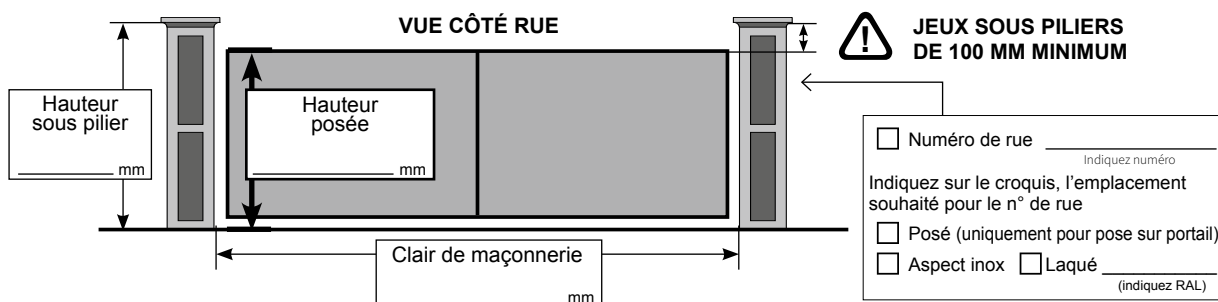

MODÈLE

• FORME (vue de la rue)

DROIT

• VANTAUX

- Vantaux égaux (standard)
- Vantaux inégaux (LG grand vantail < 2000, uniquement forme droite)

• COLORIS

- Blanc Gris 7016 Sablé
- Sable 1015 Chêne doré
- Remplissage: Quercia Cénééré
- Stick de retouche { RAL _____ QTÉ _____

• REMPLISSAGES

	Haut	Bas
Cassettes verticales	<input type="checkbox"/>	<input type="checkbox"/>
Cassettes horizontales	<input type="checkbox"/>	<input type="checkbox"/>

• MOTEURS

- Beethoven
- Bras à glissière (Largeur 3400 max)
 - Bras bielle (standard)
- Berlioz
- Bras bielle (standard)
 - Bras régulateur (maxi 10%)

• OUVERTURES ENTRE PILIERS (vue de la rue)

- Droite poussant (standard) 90° 180°
- Gauche poussant 90° 180°
- Droite tirant 90° 180°
- Gauche tirant 90° 180°

• GONDS DISPONIBLES

	Haut	Bas
Gond 51 caréné (standard)	<input type="checkbox"/>	<input type="checkbox"/>
35/01 crapaudine à visser (standard)	<input type="checkbox"/>	<input type="checkbox"/>
35 crapaudine à sceller	<input type="checkbox"/>	<input type="checkbox"/>
Gond 31 caréné à sceller LG 80	<input type="checkbox"/>	<input type="checkbox"/>
OPTIONS AVEC PLUS VALUES		
Penture + gond universel à visser laqués (standard)	<input type="checkbox"/>	<input type="checkbox"/>
Penture + gond 69/02 à sceller LG 115 laqués	<input type="checkbox"/>	<input type="checkbox"/>
Cache gond 69/02 laqué	<input type="checkbox"/>	<input type="checkbox"/>
Cache gond universel laqué	<input type="checkbox"/>	<input type="checkbox"/>
Cache penture laqué	<input type="checkbox"/>	<input type="checkbox"/>

• PARTICULARITÉS

- Jambe de contreventement
- Profil cache jeux ALU (option)
- Quincaillerie laqué RAL PORTAIL (gond + poignée) (option)

• SERRURES

- Gâche électrique Blanche Noire (standard)
- Standard Blanche
- Serrure électrique Noire (standard)
- Sans serrure

• POTEAUX (non percés)

- 120 x 120 lisse } PVC blanc quantité: _____
à sceller
- 200 x 200 rainuré } PVC blanc quantité: _____
à sceller
- 150 x 150 rainuré ALU à sceller quantité: _____
- 188 x 188 rainuré ALU à sceller quantité: _____
- 188 x 188 rainuré ALU à visser quantité: _____
- 188 x 188 rainuré ALU platine invisible quantité: _____
- Terminaison LED (150 rainurés ou 188) quantité: _____
- Livraison poteaux anticipée
- Kit de fixation poteau sur platine quantité: _____

Régulateur de pente (12% maxi entre piliers) _____ %

Kit clameau pour gond

POUR TOUTES COMMANDES SPÉCIFIQUES (PORTAIL, PORTILLON, CLÔTURE)
NOUS FAIRE PARVENIR UN PLAN D'ENSEMBLE (VUE EN PLAN OU FAÇADE)

PORTILLON PVC - GAMME PAVILLON

CADRE ALU VISSÉ INTÉGRÉ

CLÔTURE DE L'OCÉAN

Z.A. des Tunières
44119 Grandchamp-des-Fontaines
Tél: 02 28 07 10 00 - Fax: 02 40 94 58 92

adv.portailpvc@dcprod.fr

Date: _____

Émetteur: _____

Référence: _____

DEVIS

COMMANDE

ADRESSE DE LIVRAISON

ADRESSE DE FACTURATION

Les marchandises restent **notre propriété** jusqu'au paiement intégral de la facture.

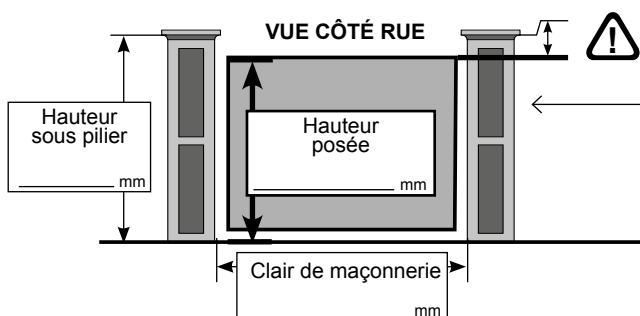

Numéro de rue _____ (Indiquez numéro)

Indiquez sur le croquis, l'emplacement souhaité pour le n° de rue

Posé (uniquement pour pose sur portail)

Aspect inox Laqué (Indiquez RAL)

MODÈLE

• COLORIS

- Blanc Gris 7016 Sablé
- Sable 1015 Chêne doré
- Remplissage: Quercia Cénééré

- Stick de retouche { RAL _____ QTÉ _____

• FORME (vue de la rue)

- DROIT

• OUVERTURES ENTRE PILIERS (vue de la rue)

- Droite poussant (standard) 90°
- Gauche poussant 180°
- Droite tirant 90°
- Gauche tirant 180°

• SERRURES

- Gâche électrique Blanche Noire (standard)
- Standard Blanche
- Serrure électrique Noire (standard)
- Cache gâche
- Sans

• POTEAUX (non percés)

- 120 x 120 lisse } PVC blanc à sceller quantité: _____
- 200 x 200 rainuré } PVC blanc à sceller quantité: _____
- 150 x 150 rainuré ALU à sceller quantité: _____
- 188 x 188 rainuré ALU à sceller quantité: _____
- 188 x 188 rainuré ALU à visser quantité: _____
- 188 x 188 rainuré ALU platine invisible quantité: _____
- Terminaison LED (150 rainurés ou 188) quantité: _____
- Livraison poteaux anticipée quantité: _____
- Kit de fixation poteau sur platine quantité: _____

• REMPLISSAGES

	Haut	Bas
Cassettes verticales	<input type="checkbox"/>	<input type="checkbox"/>
Cassettes horizontales	<input type="checkbox"/>	<input type="checkbox"/>

• GONDS DISPONIBLES

	Haut	Bas
Gond 51 caréné (standard)	<input type="checkbox"/>	<input type="checkbox"/>
35/01 crapaudine à visser (standard)	<input type="checkbox"/>	<input type="checkbox"/>
35 crapaudine à sceller	<input type="checkbox"/>	<input type="checkbox"/>
Gond 31 caréné à sceller LG 80	<input type="checkbox"/>	<input type="checkbox"/>
OPTIONS AVEC PLUS VALUES		
Penture + gond universel à visser laqués (standard)	<input type="checkbox"/>	<input type="checkbox"/>
Penture + gond 69/02 à sceller LG 115 laqués	<input type="checkbox"/>	<input type="checkbox"/>
Cache gond 69/02 laqué	<input type="checkbox"/>	<input type="checkbox"/>
Cache gond universel laqué	<input type="checkbox"/>	<input type="checkbox"/>
Cache penture laqué	<input type="checkbox"/>	<input type="checkbox"/>

- Régulateur de pente (12% maxi entre piliers) _____ %
- Kit clameau pour gond

• OPTION ARRÊT PORTILLON OUVERT

- ALIGNEMENT DU SOUBASSEMENT DU PORTAIL AVEC LE PORTILLON (Nous faire parvenir un plan)

• PARTICULARITÉ

- Profil cache jeux ALU (option)
- Quincaillerie laquée RAL PORTAIL (gond + poignée) (option)



POUR TOUTES COMMANDES SPÉCIFIQUES (PORTAIL, PORTILLON, CLÔTURE) NOUS FAIRE PARVENIR UN PLAN D'ENSEMBLE (VUE EN PLAN OU FAÇADE)

COULISSANT PVC - GAMME PAVILLON CADRE ALU VISSÉ INTÉGRÉ

CLÔTURE DE L'OcéAN

Z.A. des Tunières
44119 Grandchamp-des-Fontaines
Tél: 02 28 07 10 00 - Fax: 02 40 94 58 92

Date: _____

Émetteur: _____

Référence: _____

DEVIS
 COMMANDE

adv.portailpvc@dcprod.fr

ADRESSE DE LIVRAISON

ADRESSE DE FACTURATION

Les marchandises restent **notre propriété** jusqu'au paiement intégral de la facture.

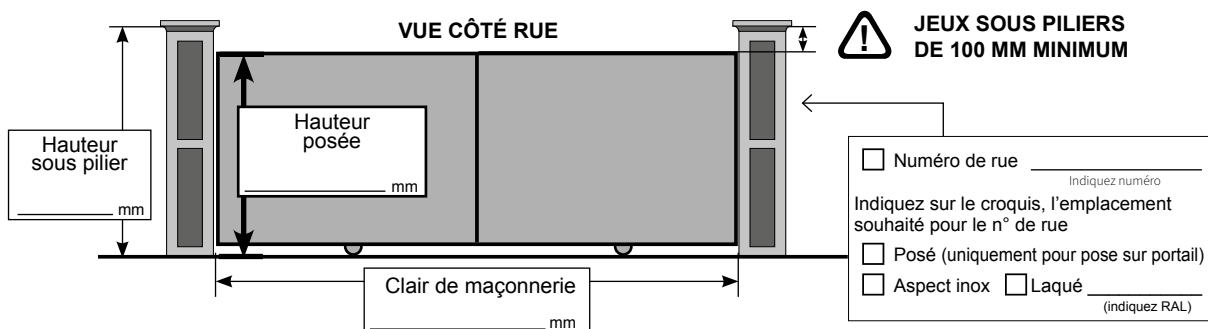

MODÈLE

• COLORIS

- Blanc Gris 7016 Sablé
 Sable 1015 Chêne doré
Remplissage: Quercia Cénééré

• FORME (vue de la rue)

DROIT

- Stick de retouche { RAL _____ QTÉ _____

• OUVERTURES (vue de la rue)

- Refoulement vers la gauche
 Refoulement vers la droite

• SERRURES

- Sans serrure
 Standard { Blanche Noire (standard)

• PARTICULARITÉ

- Profil de réception coulissant

• REMPLISSAGES

	Haut	Bas
Cassettes verticales	<input type="checkbox"/>	<input type="checkbox"/>
Cassettes horizontales	<input type="checkbox"/>	<input type="checkbox"/>

• POTEAUX (non percés)

- 120 x 120 lisse } PVC blanc quantité: _____
 200 x 200 rainuré } à sceller quantité: _____
 150 x 150 rainuré ALU à sceller quantité: _____
 188 x 188 rainuré ALU à sceller quantité: _____
 188 x 188 rainuré ALU à visser quantité: _____
 188 x 188 rainuré ALU platine invisible quantité: _____
 Terminaison LED (150 rainurés ou 188) quantité: _____
 Livraison poteaux anticipée
 Kit de fixation poteau sur platine quantité: _____

• OPPOS'HOME (vue de la rue)

- Sans serrure
 Manuel
 Serrure vantail droit (standard)
 Serrure vantail gauche

• DÉFINITION DES POTEAUX

(Cocher les cases de votre choix)

	* Pas de pilier	* Piliers existants	Mur filant > 100 mm / hauteur portail + piliers existants
Portail forme droite	 <input type="checkbox"/> 3 ptx <input type="checkbox"/> 2 ptx	 <input type="checkbox"/> 1 ptx <input type="checkbox"/> Aucun	 <input type="checkbox"/> Aucun poteau

* Portail coulissant inférieur ou égal à 4000 mm (clair de maçonnerie): nous vous conseillons la pose d'un poteau de refoulement. Au-delà de 4000 mm, poteau de refoulement obligatoire.

• MOTEURS

- Crémaillère
 Ravel DEA
 Ravel Kit Oppos'home



**POUR TOUTES COMMANDES SPÉCIFIQUES (PORTAIL, PORTILLON, CLÔTURE)
NOUS FAIRE PARVENIR UN PLAN D'ENSEMBLE (VUE EN PLAN OU FAÇADE)**

PORTAIL 2 VANTAUX PVC - GAMME RÉSIDENCE

CADRE INOX SOUDÉ GAINÉ

CLÔTURE DE L'OcéAN

Z.A. des Tunières
44119 Grandchamp-des-Fontaines
Tél: 02 28 07 10 00 - Fax: 02 40 94 58 92

Date: _____

Émetteur: _____

Référence: _____

DEVIS

COMMANDE

adv.portailpvc@dcprod.fr

ADRESSE DE LIVRAISON

ADRESSE DE FACTURATION

Les marchandises restent **notre propriété** jusqu'au paiement intégral de la facture.

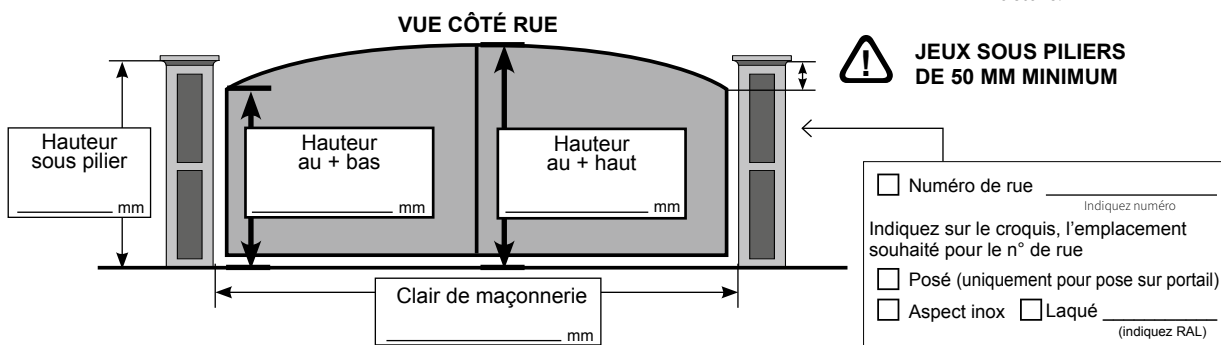

MODÈLE

• COLORIS

Blanc Chêne doré

Stick de retouche { RAL _____
QTÉ _____

• OUVERTURES ENTRE PILIERS (vue de la rue)

Droite poussant (standard) 90°

Gauche poussant 180°

Droite tirant 90°

Gauche tirant 180°

• SERRURES

Gâche électrique { Blanche
 Noire (standard)

Standard { Blanche
 Noire (standard)

Serrure électrique
 Sans

• POTEAUX (non percés)

120 x 120 lisse } PVC blanc quantité: _____
 200 x 200 rainuré } à sceller quantité: _____

150 x 150 rainuré ALU à sceller quantité: _____

188 x 188 rainuré ALU à sceller quantité: _____

188 x 188 rainuré ALU à visser quantité: _____

188 x 188 rainuré ALU platine invisible quantité: _____

Terminaison LED (150 rainurés ou 188) quantité: _____

Livraison poteaux anticipée

Kit de fixation poteau sur platine quantité: _____

• FORMES (vue de la rue)

DROIT BOMBÉ CDG POINTE

INCURVÉ CDGI BIAIS

• VANTAUX

Vantaux égaux (standard)

Vantaux inégaux (LG grand vantail < 2500, uniquement forme droite, biais et pointe)

Grande dimension 50 x 30 gainé

• REMPLISSAGES

	Haut	Bas
Cassettes verticales	<input type="checkbox"/>	<input type="checkbox"/>
Cassettes horizontales	<input type="checkbox"/>	<input type="checkbox"/>
Cassettes fougères (option)	<input type="checkbox"/>	<input type="checkbox"/>
Soubassement lames horizontales 120 x 28 mm (CG 10, CG 13)	<input type="checkbox"/>	<input type="checkbox"/>

Option lames 150 (selon modèles)

• GONDS DISPONIBLES

	Haut	Bas
Gond 27 Universel à visser en ZAMAK (standard)	<input type="checkbox"/>	<input type="checkbox"/>
35/01 crapaudine à visser (standard)	<input type="checkbox"/>	<input type="checkbox"/>
35 crapaudine à sceller	<input type="checkbox"/>	<input type="checkbox"/>
Gond 31 caréné à sceller LG 80	<input type="checkbox"/>	<input type="checkbox"/>

OPTIONS AVEC PLUS VALUES

	Haut	Bas
Gond 69/02 cupro laqué à sceller LG 115	<input type="checkbox"/>	<input type="checkbox"/>
Penture + gond universel à visser laqués	<input type="checkbox"/>	<input type="checkbox"/>
Penture + gond 69/02 à sceller LG 115 laqués	<input type="checkbox"/>	<input type="checkbox"/>
Cache gond 69/02 laqué	<input type="checkbox"/>	<input type="checkbox"/>
Cache gond universel laqué	<input type="checkbox"/>	<input type="checkbox"/>
Cache penture laqué	<input type="checkbox"/>	<input type="checkbox"/>

Régulateur de pente (12% maxi entre piliers) _____ %

Kit clameau pour gond

• MOTEURS

Bach (moteur enterré)

Préparation moteur enterré BACH

Préparation moteur enterré autres marques: (pattes moteur à nous fournir impérativement)

• Beethoven

Bras à glissière (Largeur 3400 max)

Bras bielle (standard)

Berlioz

Bras bielle (standard)

Bras régulateur (maxi 10%)

• PARTICULARITÉS

Jambe de contreventement

Profil cache jeux ALU (option)

POUR TOUTES COMMANDES SPÉCIFIQUES (PORTAIL, PORTILLON, CLÔTURE) NOUS FAIRE PARVENIR UN PLAN D'ENSEMBLE (VUE EN PLAN OU FAÇADE)

PORTILLON PVC - GAMME RÉSIDENCE

CADRE INOX SOUDÉ GAINÉ

CLÔTURE DE L'OCÉAN

Z.A. des Tunières
44119 Grandchamp-des-Fontaines
Tél: 02 28 07 10 00 - Fax: 02 40 94 58 92

Date: _____

Émetteur: _____

Référence: _____

DEVIS

COMMANDE

ADRESSE DE LIVRAISON

ADRESSE DE FACTURATION

Les marchandises restent **notre propriété** jusqu'au paiement intégral de la facture.

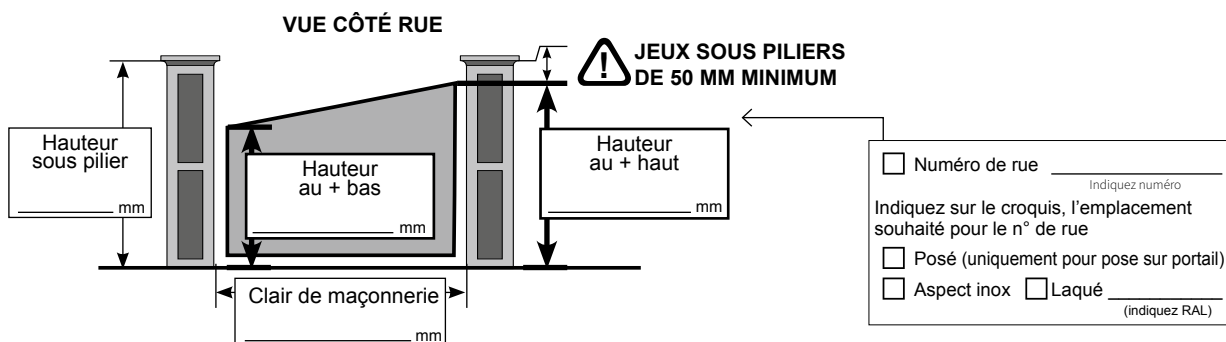

MODÈLE

• COLORIS

Blanc Chêne doré*

Stick de retouche { RAL _____
QTÉ _____

• OUVERTURES ENTRE PILIERS (vue de la rue)

Droite poussant (standard) } 90°
 Gauche poussant } 180°
 Droite tirant } 90°
 Gauche tirant } 180°

• SERRURES

Gâche électrique } Blanche
 Standard } Noire (standard)
 Serrure électrique } Blanche
 Sans serrure } Noire (standard)

• POTEAUX (non percés)

120 x 120 lisse } PVC blanc quantité: _____
 200 x 200 rainuré } à sceller quantité: _____
 150 x 150 rainuré ALU à sceller quantité: _____
 188 x 188 rainuré ALU à sceller quantité: _____
 188 x 188 rainuré ALU à visser quantité: _____
 188 x 188 rainuré ALU platine invisible quantité: _____
 Terminaison LED (150 rainurés ou 188) quantité: _____
 Livraison poteaux anticipée
 Kit de fixation poteau sur platine quantité: _____

• FORMES (vue de la rue)

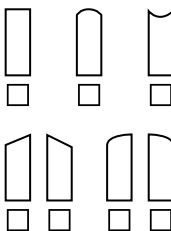

OPTION ARRÊT PORTILLON OUVERT

ALIGNEMENT DU SOUBASSEMENT DU PORTAIL AVEC LE PORTILLON (Nous faire parvenir un plan)

• PARTICULARITÉ

Profil cache jeux ALU (option)

• REMPLISSAGES

	Haut	Bas
Cassettes verticales	<input type="checkbox"/>	<input type="checkbox"/>
Cassettes horizontales	<input type="checkbox"/>	<input type="checkbox"/>
Cassettes fougères (option)	<input type="checkbox"/>	<input type="checkbox"/>
Soubassement lames horizontales 120 x 28 mm (CG10, CG23)	<input type="checkbox"/>	<input type="checkbox"/>

Option lames 150 (selon modèles)

• GONDS DISPONIBLES

	Haut	Bas
Gond 27 Universel à visser en ZAMAK (standard)	<input type="checkbox"/>	<input type="checkbox"/>
35/01 crapaudine à visser (standard)	<input type="checkbox"/>	<input type="checkbox"/>
35 crapaudine à sceller	<input type="checkbox"/>	<input type="checkbox"/>
Gond 31 caréné à sceller LG 80	<input type="checkbox"/>	<input type="checkbox"/>
OPTIONS AVEC PLUS VALUES		
Gond 69/02 cupro laqué à sceller LG 115	<input type="checkbox"/>	<input type="checkbox"/>
Penture + gond universel à visser laqués	<input type="checkbox"/>	<input type="checkbox"/>
Penture + gond 69/02 à sceller LG 115 laqués	<input type="checkbox"/>	<input type="checkbox"/>
Cache gond 69/02 laqué	<input type="checkbox"/>	<input type="checkbox"/>
Cache gond universel laqué	<input type="checkbox"/>	<input type="checkbox"/>
Cache penture laqué	<input type="checkbox"/>	<input type="checkbox"/>

Régulateur de pente (12% maxi entre piliers) _____ %

Kit clameau pour gond



POUR TOUTES COMMANDES SPÉCIFIQUES (PORTAIL, PORTILLON, CLÔTURE) NOUS FAIRE PARVENIR UN PLAN D'ENSEMBLE (VUE EN PLAN OU FAÇADE)

COULISSANT PVC - GAMME RÉSIDENCE

CADRE INOX SOUDÉ GAINÉ

CLÔTURE DE L'OCÉAN

Z.A. des Tunières
44119 Grandchamp-des-Fontaines
Tél: 02 28 07 10 00 - Fax: 02 40 94 58 92

Date: _____

Émetteur: _____

Référence: _____

- DEVIS**
 COMMANDE

ADRESSE DE LIVRAISON

ADRESSE DE FACTURATION

Les marchandises restent **notre propriété** jusqu'au paiement intégral de la facture.

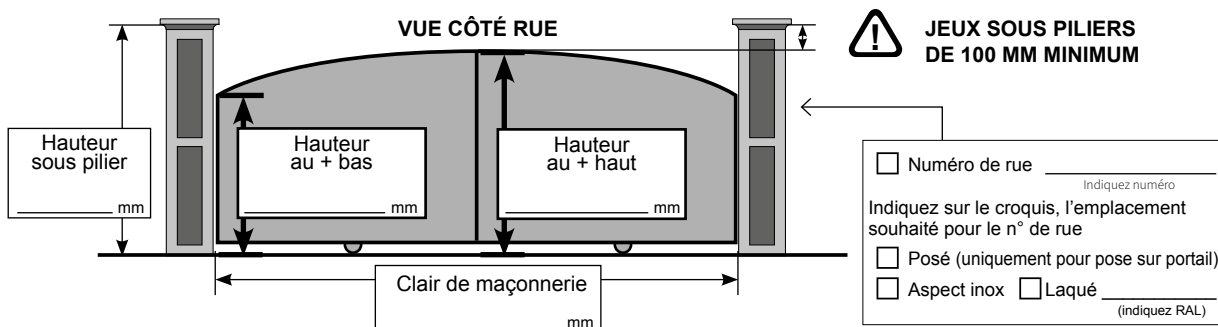

MODÈLE _____

• **FORME** (vue de la rue)

DROIT BOMBÉ CDG POINTE INCURVÉ CDGI BIAIS

• **COLORIS**

Blanc Chêne doré

Stick de retouche

{ RAL _____
QTE _____

• **POTEAUX** (non percés)

120 x 120 lisse } PVC blanc quantité: _____
 200 x 200 rainuré } à sceller quantité: _____
 150 x 150 rainuré ALU à sceller quantité: _____
 188 x 188 rainuré ALU à sceller quantité: _____
 188 x 188 rainuré ALU à visser quantité: _____
 188 x 188 rainuré ALU platine invisible quantité: _____
 Terminaison LED (150 rainurés ou 188) quantité: _____
 Livraison poteaux anticipée
 Kit de fixation poteau sur platine quantité: _____

• **REPLISSAGES**

	Haut	Bas
Cassettes verticales	<input type="checkbox"/>	<input type="checkbox"/>
Cassettes horizontales	<input type="checkbox"/>	<input type="checkbox"/>
Cassettes fougères (option)	<input type="checkbox"/>	<input type="checkbox"/>
Soubassement lames horizontales 120 x 28 mm (CG 10, CG 13)	<input type="checkbox"/>	<input type="checkbox"/>

Option lames 150 (selon modèles)

• **OUVERTURES** (vue de la rue)

Refoulement vers la gauche
 Refoulement vers la droite

• **SERRURES**

Sans serrure
 Standard { Blanche
 Noire (standard)

• **MOTEURS**

Crémaillère
 Ravel DEA
 Ravel DEA Kit Oppos'home

(Cocher les cases de votre choix)

• DÉFINITION DES POTEAUX	Pas de pilier	Piliers existants	Mur filant > 100 mm / hauteur portail + piliers existants
Portail forme droite	 <input type="checkbox"/> 3 ptx <input type="checkbox"/> 2 ptx	 <input type="checkbox"/> 1 ptx <input type="checkbox"/> Aucun	 <input type="checkbox"/> Aucun poteau
Portail en forme	 <input type="checkbox"/> 3 ptx <input type="checkbox"/> 2 ptx	 <input type="checkbox"/> 1 ptx <input type="checkbox"/> Aucun	 <input type="checkbox"/> 1 poteau LG < 4000 <input type="checkbox"/> 2 poteaux LG > 4000

* Portail coulissant inférieur ou égal à 4000 mm (clair de maçonnerie): nous vous conseillons la pose d'un poteau de refoulement. Au-delà de 4000 mm, poteau de refoulement obligatoire.

POUR TOUTES COMMANDES SPÉCIFIQUES (PORTAIL, PORTILLON, CLÔTURE) NOUS FAIRE PARVENIR UN PLAN D'ENSEMBLE (VUE EN PLAN OU FAÇADE)

PORTAIL 2 VANTAUX PVC - GAMME RÉSIDENCE CADRE INOX SOUDÉ INTÉGRÉ

CLÔTURE DE L'OcéAN

Z.A. des Tunières
44119 Grandchamp-des-Fontaines
Tél: 02 28 07 10 00 - Fax: 02 40 94 58 92

Date: _____

Émetteur: _____

Référence: _____

DEVIS

COMMANDE

adv.portailpvc@dcprod.fr

ADRESSE DE LIVRAISON

ADRESSE DE FACTURATION

Les marchandises restent **notre propriété** jusqu'au paiement intégral de la facture.

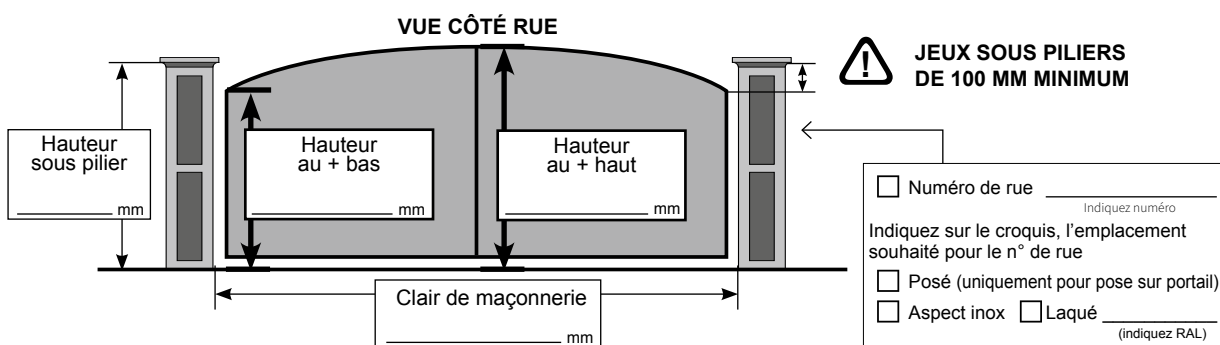

MODÈLE

• FORME (vue de la rue)

DROIT BOMBÉ CDG POINTE INCURVÉ CDGI BIAIS

• COLORIS

Blanc Chêne doré*

Stick de retouche { RAL _____ QTÉ _____

*non disponible pour CD76, CD78

• REMPLISSAGES

	Haut	Bas
Cassettes verticales	<input type="checkbox"/>	<input type="checkbox"/>
Cassettes horizontales	<input type="checkbox"/>	<input type="checkbox"/>
Cassettes fougères (option)	<input type="checkbox"/>	<input type="checkbox"/>

Option lames 150 (selon modèles)

• MOTEURS

Bach (moteur enterré)

Préparation moteur enterré BACH

Préparation moteur enterré autres marques: (pattes moteur à nous fournir impérativement)

Beethoven

Bras à glissière (Largeur 3400 max)

Bras bielle (standard)

Berlioz

Bras bielle (standard)

Bras régulateur (maxi 10%)

• OUVERTURES ENTRE PILIERS (vue de la rue)

Droite poussant (standard) 90° 180°

Gauche poussant 90° 180°

Droite tirant 90° 180°

Gauche tirant 90° 180°

• SERRURES

Gâche électrique { Blanche Noire (standard)}

Standard { Blanche Noire (standard)}

Serrure électrique { Blanche Noire (standard)}

Sans serrure

• GONDS DISPONIBLES

	Haut	Bas
Gond 51 caréné (standard)	<input type="checkbox"/>	<input type="checkbox"/>
35/01 crapaudine à visser (standard)	<input type="checkbox"/>	<input type="checkbox"/>
35 crapaudine à sceller	<input type="checkbox"/>	<input type="checkbox"/>
Gond 31 caréné à sceller LG 80	<input type="checkbox"/>	<input type="checkbox"/>
OPTIONS AVEC PLUS VALUES		
Gond 69/02 à sceller LG 115 laqué	<input type="checkbox"/>	<input type="checkbox"/>
Penture + gond universel à visser laqués	<input type="checkbox"/>	<input type="checkbox"/>
Penture + gond 69/02 à sceller LG 115 laqués	<input type="checkbox"/>	<input type="checkbox"/>
Cache gond 69/02 laqué	<input type="checkbox"/>	<input type="checkbox"/>
Cache gond universel laqué	<input type="checkbox"/>	<input type="checkbox"/>
Cache penture laqué	<input type="checkbox"/>	<input type="checkbox"/>

Régulateur de pente (12% maxi entre piliers) _____ %

Kit clameau pour gond

• PARTICULARITÉS

Jambe de contreventement

Profil cache jeux

• VANTAUX

Vantaux égaux (standard)

Vantaux inégaux (LG grand vantail < 2500, uniquement forme droite, biais et pointe)

**POUR TOUTES COMMANDES SPÉCIFIQUES (PORTAIL, PORTILLON, CLÔTURE)
NOUS FAIRE PARVENIR UN PLAN D'ENSEMBLE (VUE EN PLAN OU FAÇADE)**

PORTILLON PVC - GAMME RÉSIDENCE CADRE INOX SOUDÉ INTÉGRÉ

CLÔTURE DE L'OcéAN

Z.A. des Tunières
44119 Grandchamp-des-Fontaines
Tél: 02 28 07 10 00 - Fax: 02 40 94 58 92

Date: _____

Émetteur: _____

Référence: _____

DEVIS

COMMANDE

adv.portailpvc@dcprod.fr

ADRESSE DE LIVRAISON

ADRESSE DE FACTURATION

Les marchandises restent **notre propriété** jusqu'au paiement intégral de la facture.

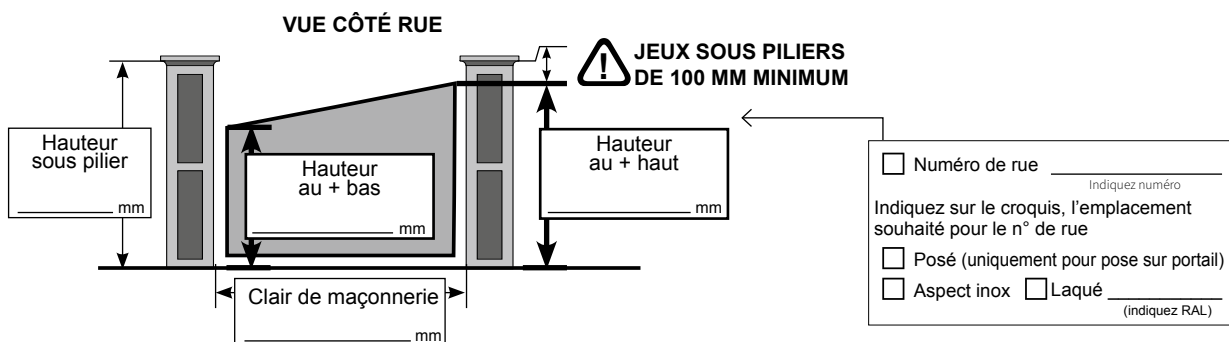

MODÈLE

• COLORIS

Blanc Chêne doré*

*non disponible pour CD 76, CD 78

Stick de retouche { RAL _____ QTÉ _____

• OUVERTURES ENTRE PILIERS (vue de la rue)

Droite poussant (standard) 90°

Gauche poussant 180°

Droite tirant 90°

Gauche tirant 180°

• SERRURES

Gâche électrique { Blanche Noire (standard)

Standard { Blanche Noire (standard)

Serrure électrique

Cache gâche

Sans serrure

• POTEAUX (non percés)

120 x 120 lisse } PVC blanc quantité: _____
 200 x 200 rainuré } à sceller quantité: _____

150 x 150 rainuré ALU à sceller quantité: _____

188 x 188 rainuré ALU à sceller quantité: _____

188 x 188 rainuré ALU à visser quantité: _____

188 x 188 rainuré ALU platine invisible quantité: _____

Terminaison LED (150 rainurés ou 188) quantité: _____

Livraison poteaux anticipée

Kit de fixation poteau sur platine quantité: _____

• FORMES (vue de la rue)

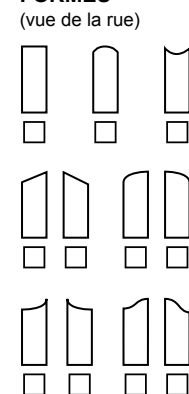

OPTION ARRÊT PORTILLON OUVERT

ALIGNEMENT DU SOUBASSEMENT DU PORTAIL AVEC LE PORTILLON (Nous faire parvenir un plan)

• PARTICULARITÉ

Profil cache jeux ALU (option)

• REMPLISSAGES

	Haut	Bas
Cassettes verticales	<input type="checkbox"/>	<input type="checkbox"/>
Cassettes horizontales	<input type="checkbox"/>	<input type="checkbox"/>
Cassettes fougères (option)	<input type="checkbox"/>	<input type="checkbox"/>

Option lames 150 (selon modèles)

• GONDS DISPONIBLES

	Haut	Bas
Gond 51 caréné (standard)	<input type="checkbox"/>	<input type="checkbox"/>
35/01 crapaudine à visser (standard)	<input type="checkbox"/>	<input type="checkbox"/>
35 crapaudine à sceller	<input type="checkbox"/>	<input type="checkbox"/>
Gond 31 caréné à sceller LG 80	<input type="checkbox"/>	<input type="checkbox"/>
OPTIONS AVEC PLUS VALUES		
Gond 69/02 à sceller LG 115 laqué	<input type="checkbox"/>	<input type="checkbox"/>
Penture + gond universel à visser laqués	<input type="checkbox"/>	<input type="checkbox"/>
Penture + gond 69/02 à sceller LG 115 laqués	<input type="checkbox"/>	<input type="checkbox"/>
Cache gond 69/02 laqué	<input type="checkbox"/>	<input type="checkbox"/>
Cache gond universel laqué	<input type="checkbox"/>	<input type="checkbox"/>
Cache penture laqué	<input type="checkbox"/>	<input type="checkbox"/>

Fixations des gonds (vis et chevilles métalliques): oui non

Régulateur de pente (12% maxi entre piliers) _____ %

Kit clameau pour gond

**POUR TOUTES COMMANDES SPÉCIFIQUES (PORTAIL, PORTILLON, CLÔTURE)
NOUS FAIRE PARVENIR UN PLAN D'ENSEMBLE (VUE EN PLAN OU FAÇADE)**

COULISSANT PVC - GAMME RÉSIDENCE CADRE INOX SOUDÉ INTÉGRÉ

CLÔTURE DE L'OCÉAN

Z.A. des Tunières
44119 Grandchamp-des-Fontaines
Tél: 02 28 07 10 00 - Fax: 02 40 94 58 92

Date: _____

Émetteur: _____

Référence: _____

DEVIS

COMMANDE

adv.portailpvc@dcprod.fr

ADRESSE DE LIVRAISON

ADRESSE DE FACTURATION

Les marchandises restent
notre propriété
jusqu'au paiement
intégral de la
facture.

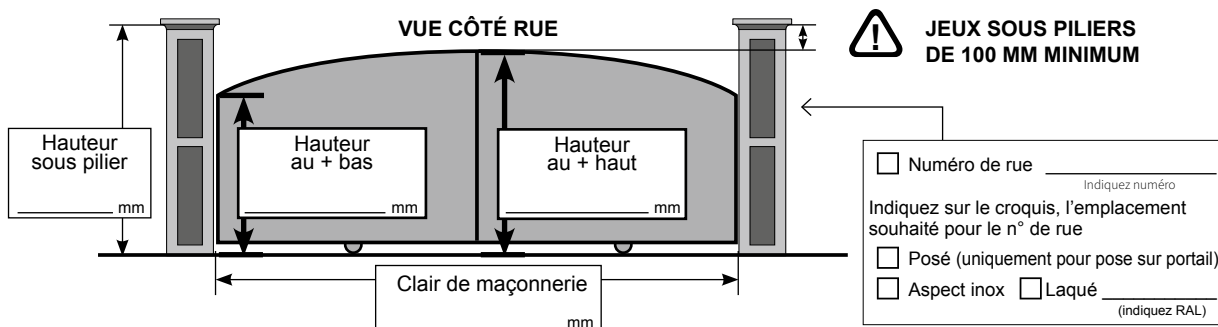

MODÈLE

• FORME (vue de la rue)

- DROIT
 BOMBÉ
 CDG
 POINTE
 INCURVÉ
 CDGI
 BIAIS

• COLORIS

- Blanc Chêne doré*
 *non disponible pour CD 76, CD 78
 Stick de retouche
 { RAL _____
 { QTÉ _____

• OPPOS'HOME (vue de la rue)

- Sans serrure
 Manuel { Serrure vantail droit (standard)
 Serrure vantail gauche

• SERRURES

- Sans serrure
 Standard { Blanche
 Noire (standard)

• OUVERTURES (vue de la rue)

- Refoulement vers la gauche
 Refoulement vers la droite

• MOTEURS

- Crémaillère
 Ravel DEA
 Ravel DEA Kit Oppos'home

• POTEAUX (non percés)

- 120 x 120 lisse } PVC blanc quantité: _____
 à sceller
 200 x 200 rainuré } PVC blanc quantité: _____
 à sceller
 150 x 150 rainuré ALU à sceller** quantité: _____
 188 x 188 rainuré ALU à sceller** quantité: _____
 188 x 188 rainuré ALU à visser quantité: _____
 188 x 188 rainuré ALU platine invisible quantité: _____
 Terminaison LED (150 rainurés ou 188) quantité: _____
 Livraison poteaux anticipée
 Kit de fixation poteau sur platine quantité: _____
 ** Option Platine support inox laquée pour nos motorisations

• REMPLISSAGES

	Haut	Bas
Cassettes verticales	<input type="checkbox"/>	<input type="checkbox"/>
Cassettes horizontales	<input type="checkbox"/>	<input type="checkbox"/>
Cassettes fougères (option)	<input type="checkbox"/>	<input type="checkbox"/>

Option lames 150 (selon modèles)

• PARTICULARITÉ

- Profil de réception (uniquement version motorisée)

(Cocher les cases de votre choix)

• DÉFINITION DES POTEAUX	Pas de pilier	Piliers existants	Mur filant > 100 mm / hauteur portail + piliers existants
Portail forme droite	 <input type="checkbox"/> 3 ptx <input type="checkbox"/> 2 ptx	 <input type="checkbox"/> 1 ptx <input type="checkbox"/> Aucun	 <input type="checkbox"/> Aucun poteau
Portail en forme	 <input type="checkbox"/> 3 ptx <input type="checkbox"/> 2 ptx	 <input type="checkbox"/> 1 ptx <input type="checkbox"/> Aucun	 <input type="checkbox"/> 1 poteau LG < 4000 <input type="checkbox"/> 2 poteaux LG > 4000

*** Portail coulissant inférieur ou égal à 4000 mm (clair de maçonnerie): nous vous conseillons la pose d'un poteau de refoulement. Au-delà de 4000 mm, poteau de refoulement obligatoire.



POUR TOUTES COMMANDES SPÉCIFIQUES (PORTAIL, PORTILLON, CLÔTURE)
NOUS FAIRE PARVENIR UN PLAN D'ENSEMBLE (VUE EN PLAN OU FAÇADE)

PORTAIL 2 VANTAUX PVC - GAMME RÉSIDENCE

CADRE INOX SOUDÉ INTÉGRÉ MOULURÉ

CLÔTURE DE L'OcéAN

Z.A. des Tunières
44119 Grandchamp-des-Fontaines
Tél: 02 28 07 10 00 - Fax: 02 40 94 58 92

Date: _____

Émetteur: _____

Référence: _____

DEVIS

COMMANDE

adv.portailpvc@dcprod.fr

ADRESSE DE LIVRAISON

ADRESSE DE FACTURATION

Les marchandises restent **notre propriété** jusqu'au paiement intégral de la facture.

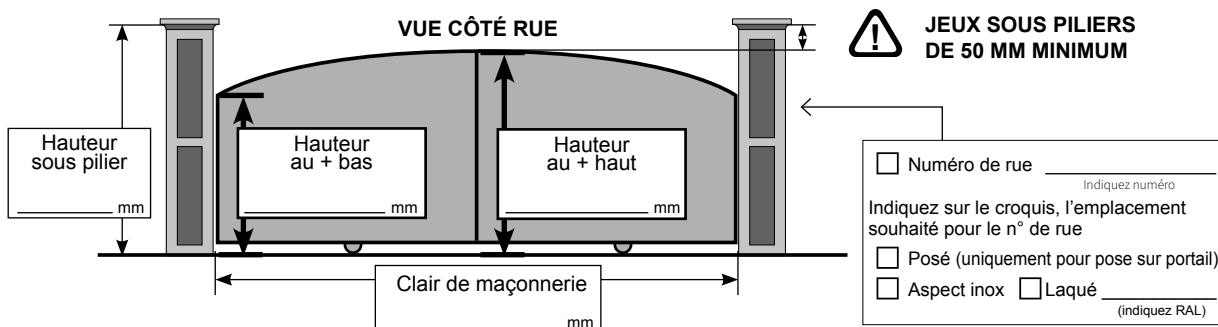

MODÈLE

• FORME (vue de la rue)

DROIT
 BOMBÉ
 CDG
 POINTE
 INCURVÉ
 CDGI
 BIAIS

• COLORIS

Blanc Chêne doré*

*non disponible pour CI 71, CI 73

Stick de retouche

{ RAL _____
 { QTÉ _____

• MOTEURS

- Bach (moteur enterré)
- Préparation moteur enterré BACH
- Préparation moteur enterré autres marques : (pâtes moteur à nous fournir impérativement)
- Beethoven
 - Bras à glissière (Largeur 3400 max)
 - Bras bielle (standard)
- Berlioz
 - Bras bielle (standard)
 - Bras régulateur (maxi 10%)

• SERRURES

- Gâche électrique
 - Blanche
 - Noire (standard)
- Standard
 - Blanche
 - Noire (standard)
- Serrure électrique
- Sans serrure

• POTEAUX (non percés)

- 120 x 120 lisse } PVC blanc à sceller quantité: _____
- 200 x 200 rainuré } à sceller quantité: _____
- 150 x 150 rainuré ALU à sceller** quantité: _____
- 188 x 188 rainuré ALU à sceller** quantité: _____
- 188 x 188 rainuré ALU à visser quantité: _____
- 188 x 188 rainuré ALU platine invisible quantité: _____
- Terminaison LED (150 rainurés ou 188) quantité: _____
- Livraison poteaux anticipée
- Kit de fixation poteau sur platine quantité: _____

** Option Platine support inox laquée pour nos motorisations

• REPLISSAGES

	Haut	Bas
Cassettes verticales	<input type="checkbox"/>	<input type="checkbox"/>
Cassettes horizontales	<input type="checkbox"/>	<input type="checkbox"/>
Cassettes fougères (option)	<input type="checkbox"/>	<input type="checkbox"/>

• VANTAUX

- Vantaux égaux (standard)
- Vantaux inégaux (LG grand vantail < 2500, uniquement forme droite, biais et pointe)

• GONDS DISPONIBLES

	Haut	Bas
Penture + gond universel à visser laqués (standard)	<input type="checkbox"/>	<input type="checkbox"/>
Penture + gond 69/02 à sceller LG 115 laqués	<input type="checkbox"/>	<input type="checkbox"/>
OPTIONS AVEC PLUS VALUES		
Cache gond 69/02 laqué	<input type="checkbox"/>	<input type="checkbox"/>
Cache gond universel laqué	<input type="checkbox"/>	<input type="checkbox"/>
Cache penture laqué	<input type="checkbox"/>	<input type="checkbox"/>

• PARTICULARITÉ

- Jambe de contreventement
- Profil cache jeux ALU (option)

Régulateur de pente (12% maxi entre piliers) _____ %

Kit clameau pour gond

• OUVERTURES ENTRE PILIERS (vue de la rue)

- Droite poussant (standard)
 - 90°
 - 180°
- Gauche poussant
- Droite tirant
 - 90°
 - 180°
- Gauche tirant

POUR TOUTES COMMANDES SPÉCIFIQUES (PORTAIL, PORTILLON, CLÔTURE) NOUS FAIRE PARVENIR UN PLAN D'ENSEMBLE (VUE EN PLAN OU FAÇADE)

PORTILLON PVC - GAMME RÉSIDENCE

CADRE INOX SOUDÉ INTÉGRÉ MOULURÉ

CLÔTURE DE L'OCÉAN

Z.A. des Tunières
44119 Grandchamp-des-Fontaines
Tél: 02 28 07 10 00 - Fax: 02 40 94 58 92

Date: _____

Émetteur: _____

Référence: _____

DEVIS
 COMMANDE

ADRESSE DE LIVRAISON

ADRESSE DE FACTURATION

Les marchandises restent **notre propriété** jusqu'au paiement intégral de la facture.

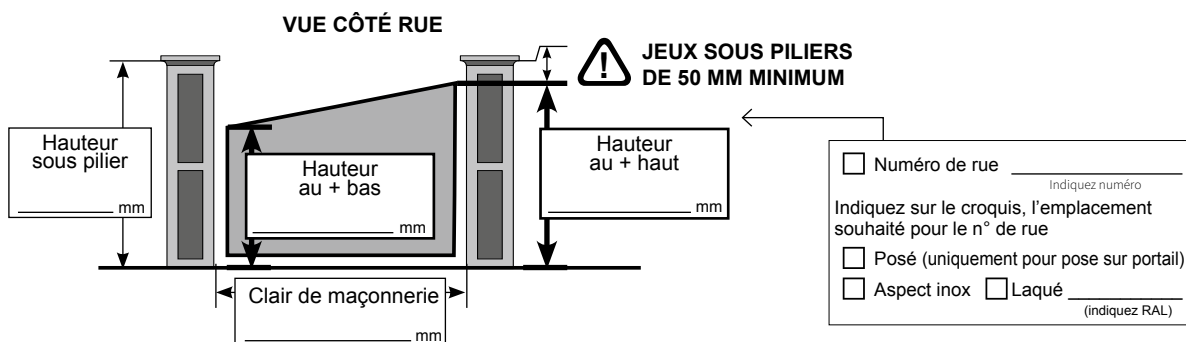

MODÈLE

• COLORIS

Blanc Chêne doré*

*non disponible pour CI 71, CI 73

Stick de retouche { RAL _____
QTÉ _____

• OUVERTURES ENTRE PILIERS (vue de la rue)

Droite poussant (standard) } 90°
 Gauche poussant } 180°

Droite tirant } 90°
 Gauche tirant } 180°

• SERRURES

Gâche électrique } Blanche
 Standard } Noire (standard)

Serrure électrique } Blanche
 Cache gâche } Noire (standard)

Sans serrure

• POTEAUX (non percés)

120 x 120 lisse } PVC blanc quantité: _____
 200 x 200 rainuré } à sceller quantité: _____

150 x 150 rainuré ALU à sceller quantité: _____
 188 x 188 rainuré ALU à sceller quantité: _____
 188 x 188 rainuré ALU à visser quantité: _____
 188 x 188 rainuré ALU platine invisible quantité: _____

Terminaison LED quantité: _____
(150 rainurés ou 188)

Livraison poteaux anticipée

Kit de fixation poteau sur platine quantité: _____

• FORMES (vue de la rue)

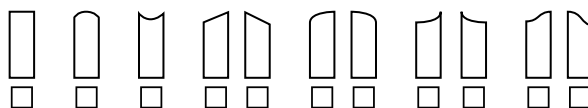

• REMPLISSAGES

	Haut	Bas
Cassettes verticales	<input type="checkbox"/>	<input type="checkbox"/>
Cassettes horizontales	<input type="checkbox"/>	<input type="checkbox"/>
Cassettes fougères (option)	<input type="checkbox"/>	<input type="checkbox"/>

• GONDS DISPONIBLES

	Haut	Bas
Penture + gond universel à visser laqués (standard)	<input type="checkbox"/>	<input type="checkbox"/>
Penture + gond 69/02 à sceller LG 115 laqués	<input type="checkbox"/>	<input type="checkbox"/>
OPTIONS AVEC PLUS VALEURS		
Cache gond 69/02 laqué	<input type="checkbox"/>	<input type="checkbox"/>
Cache gond universel laqué	<input type="checkbox"/>	<input type="checkbox"/>
Cache penture laqué	<input type="checkbox"/>	<input type="checkbox"/>

Régulateur de pente (12% maxi entre piliers) _____ %

Kit clameau pour gond

OPTION ARRÊT PORTILLON OUVERT

ALIGNEMENT DU SOUBASSEMENT DU PORTAIL AVEC LE PORTILLON (Nous faire parvenir un plan)

• PARTICULARITÉ

Profil cache jeux ALU (option)

! POUR TOUTES COMMANDES SPÉCIFIQUES (PORTAIL, PORTILLON, CLÔTURE) NOUS FAIRE PARVENIR UN PLAN D'ENSEMBLE (VUE EN PLAN OU FAÇADE)

COULISSANT PVC - GAMME RÉSIDENCE CADRE INOX SOUDÉ INTÉGRÉ MOULURÉ

CLÔTURE DE L'OCÉAN

Z.A. des Tunières
44119 Grandchamp-des-Fontaines
Tél: 02 28 07 10 00 - Fax: 02 40 94 58 92

Date: _____

Émetteur: _____

Référence: _____

DEVIS

COMMANDE

adv.portailpvc@dcprod.fr

ADRESSE DE LIVRAISON

ADRESSE DE FACTURATION

Les marchandises restent **notre propriété** jusqu'au paiement intégral de la facture.

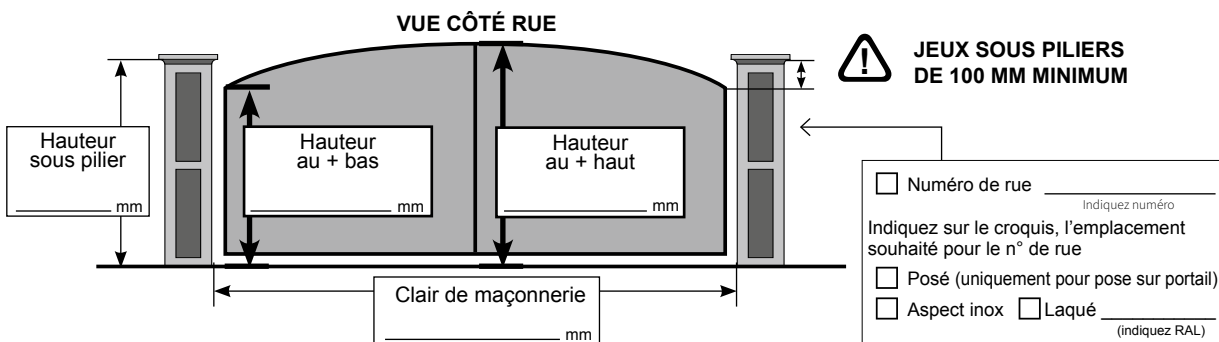

MODÈLE

• **FORME** (vue de la rue)

<input type="checkbox"/> DROIT	<input type="checkbox"/> BOMBÉ	<input type="checkbox"/> CDG	<input type="checkbox"/> POINTE	<input type="checkbox"/> INCURVÉ	<input type="checkbox"/> CDGI	<input type="checkbox"/> BIAIS
--------------------------------	--------------------------------	------------------------------	---------------------------------	----------------------------------	-------------------------------	--------------------------------

• COLORIS

Blanc Chêne doré*
*non disponible pour CI 71, CI 73

Stick de retouche

RAL	_____	_____	_____
QTÉ	_____	_____	_____

• OUVERTURES (vue de la rue)

Refoulement vers la gauche
 Refoulement vers la droite

• SERRURES

Sans serrure
 Standard { Blanche
 Noire (standard)

• OPPOS'HOME (vue de la rue)

Sans serrure
 Manuel { Serrure vantail droit (standard)
 Serrure vantail gauche

• MOTEURS

Crémaillère
 Ravel DEA
 Ravel DEA Kit Oppos'home

• POTEAUX (non percés)

<input type="checkbox"/> 120 x 120 lisse } PVC blanc	quantité: _____
<input type="checkbox"/> 200 x 200 rainuré } à sceller	quantité: _____
<input type="checkbox"/> 150 x 150 rainuré ALU à sceller**	quantité: _____
<input type="checkbox"/> 188 x 188 rainuré ALU à sceller**	quantité: _____
<input type="checkbox"/> 188 x 188 rainuré ALU à visser	quantité: _____
<input type="checkbox"/> 188 x 188 rainuré ALU platine invisible	quantité: _____
<input type="checkbox"/> Terminaison LED (150 rainurés ou 188)	quantité: _____
<input type="checkbox"/> Livraison poteaux anticipée	
<input type="checkbox"/> Kit de fixation poteau sur platine	quantité: _____

** Option Platine support inox laquée pour nos motorisations

• REMPLISSAGES

	Haut	Bas
Cassettes verticales	<input type="checkbox"/>	<input type="checkbox"/>
Cassettes horizontales	<input type="checkbox"/>	<input type="checkbox"/>
Cassettes fougères (option)	<input type="checkbox"/>	<input type="checkbox"/>

• PARTICULARITÉ

Profil de réception

• DÉFINITION DES POTEAUX

(Cocher les cases de votre choix)

	Pas de pilier	Piliers existants	Mur filant > 100 mm / hauteur portail + piliers existants
Portail forme droite	 <input type="checkbox"/> 3 ptx <input type="checkbox"/> 2 ptx	 <input type="checkbox"/> 1 ptx <input type="checkbox"/> Aucun	 <input type="checkbox"/> Aucun poteau
Portail en forme	 <input type="checkbox"/> 3 ptx <input type="checkbox"/> 2 ptx	 <input type="checkbox"/> 1 ptx <input type="checkbox"/> Aucun	 <input type="checkbox"/> 1 poteau LG < 4000 <input type="checkbox"/> 2 poteaux LG > 4000

*** Portail coulissant inférieur ou égal à 4000 mm (clair de maçonnerie): nous vous conseillons la pose d'un poteau de refoulement. Au-delà de 4000 mm, poteau de refoulement obligatoire.

! POUR TOUTES COMMANDES SPÉCIFIQUES (PORTAIL, PORTILLON, CLÔTURE) NOUS FAIRE PARVENIR UN PLAN D'ENSEMBLE (VUE EN PLAN OU FAÇADE)

CLÔTURE PVC - GAMME PAVILLON ET RÉSIDENCE

CLÔTURE DE L'OcéAN

Z.A. des Tunières
44119 Grandchamp-des-Fontaines
Tél: 02 28 07 10 00 - Fax: 02 40 94 58 92

adv.portailpvc@dcprod.fr

Date: _____

Émetteur: _____

Référence: _____

DEVIS

COMMANDE

ADRESSE DE LIVRAISON

ADRESSE DE FACTURATION

Les marchandises restent **notre propriété** jusqu'au paiement intégral de la facture.

MODÈLE

TYPE DE LAMES

TYPE D'EMBOUTS

• COLORIS

- Blanc Chêne doré
Remplissage: Quercia Cénééré (CL17D uniquement)
 Gris 7016 (CL17D / CL20)

PVC LAQUÉ Uniquement CL02, CL03, CL11, CL13A, CL20, CL22

- 1015 FT 3004 FT 5003 FT
 5024 FT 6021 FT 7016 FT
 7035 FT 7037 FT 1015 S 7035 S

- Stick de retouche $\left\{ \begin{array}{l} \text{RAL} \text{ } \text{ } \text{ } \\ \text{QTÉ} \text{ } \text{ } \text{ } \end{array} \right.$

POTEAUX			
Section	<input type="checkbox"/> 80 x 80	<input type="checkbox"/> 96 x 96	<input type="checkbox"/> 120 x 120
Fixation	<input type="checkbox"/> Sans scellement <input type="checkbox"/> Scellement <input type="checkbox"/> Crapaudine <input type="checkbox"/> Sur platine	<input type="checkbox"/> Sans scellement <input type="checkbox"/> Scellement <input type="checkbox"/> Renfort galva à sceller 40 x 40 <input type="checkbox"/> Sur platine	<input type="checkbox"/> Sans scellement <input type="checkbox"/> Scellement <input type="checkbox"/> Crapaudine <input type="checkbox"/> Sur platine

- Kit de fixation poteau sur platine $\left\{ \begin{array}{l} \text{Mécanique} \\ \text{Chimique} \end{array} \right.$

TRAMES DE CLÔTURE						
Repère	Longueur de maçonnerie	Hauteur / clôture posée	Quantité	Fixation des extrémités (vue de la rue)		Options
				Gauche	Droite	
				<input type="checkbox"/> Fixe lisse <input type="checkbox"/> Encastrement <input type="checkbox"/> Poteaux PVC	<input type="checkbox"/> Fixe lisse <input type="checkbox"/> Encastrement <input type="checkbox"/> Poteaux PVC	<input type="checkbox"/> Découpe EDF <input type="checkbox"/> Découpe boîte aux lettres
				<input type="checkbox"/> Fixe lisse <input type="checkbox"/> Encastrement <input type="checkbox"/> Poteaux PVC	<input type="checkbox"/> Fixe lisse <input type="checkbox"/> Encastrement <input type="checkbox"/> Poteaux PVC	<input type="checkbox"/> Découpe EDF <input type="checkbox"/> Découpe boîte aux lettres
				<input type="checkbox"/> Fixe lisse <input type="checkbox"/> Encastrement <input type="checkbox"/> Poteaux PVC	<input type="checkbox"/> Fixe lisse <input type="checkbox"/> Encastrement <input type="checkbox"/> Poteaux PVC	<input type="checkbox"/> Découpe EDF <input type="checkbox"/> Découpe boîte aux lettres
				<input type="checkbox"/> Fixe lisse <input type="checkbox"/> Encastrement <input type="checkbox"/> Poteaux PVC	<input type="checkbox"/> Fixe lisse <input type="checkbox"/> Encastrement <input type="checkbox"/> Poteaux PVC	<input type="checkbox"/> Découpe EDF <input type="checkbox"/> Découpe boîte aux lettres
				<input type="checkbox"/> Fixe lisse <input type="checkbox"/> Encastrement <input type="checkbox"/> Poteaux PVC	<input type="checkbox"/> Fixe lisse <input type="checkbox"/> Encastrement <input type="checkbox"/> Poteaux PVC	<input type="checkbox"/> Découpe EDF <input type="checkbox"/> Découpe boîte aux lettres
				<input type="checkbox"/> Fixe lisse <input type="checkbox"/> Encastrement <input type="checkbox"/> Poteaux PVC	<input type="checkbox"/> Fixe lisse <input type="checkbox"/> Encastrement <input type="checkbox"/> Poteaux PVC	<input type="checkbox"/> Découpe EDF <input type="checkbox"/> Découpe boîte aux lettres



NOUS FOURNIR IMPÉRATIVEMENT UN PLAN DE SITUATION

PAREVUE PVC

CLÔTURE DE L'OcéAN

Z.A. des Tunières
44119 Grandchamp-des-Fontaines
Tél: 02 28 07 10 00 - Fax: 02 40 94 58 92

adv.portailpvc@dcprod.fr

Date: _____

Émetteur: _____

Référence: _____

DEVIS

COMMANDE

ADRESSE DE LIVRAISON

ADRESSE DE FACTURATION

Les marchandises restent **notre propriété** jusqu'au paiement intégral de la facture.

• DIMENSIONS POSÉES / AU SOL (en mm)

Repère	Longueur de maçonnerie	Hauteur posée	Quantité	Fixation des extrémités	
				Gauche	Droite

• OPTIONS

- Pan coupé
- Poteaux 96 x 96
- Quantité :
- Sans scellement
- Scellement
- Renfort galva à sceller 40 x 40
- 1/2 poteau pour extrémité (livrés par 2)

Hublots:
Quantité :

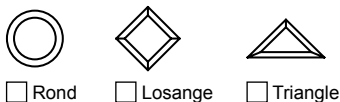

Rond Losange Triangle

Couleur contour :

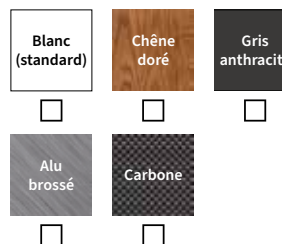

Blanc (standard) Chêne doré Gris anthracite
 Alu brossé Carbone

Fixation du poteau



Fixation par scellement

Scellement:

- HT posée < à 600 = scellement 200
- HT posée > à 600 = scellement 300

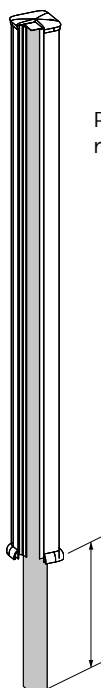

Poteau parvue avec renfort 40 x 40 galva

Scellement:

- HT posée < à 600 = scellement 200
- HT posée > à 600 = scellement 300

