

Notice de pose

Clôture ALU CL CT 36

Uniquement poteaux
70 x 70



SOLUTIONS
pour votre habitat



20_PAV_CLCT36_04-23



CONCEPTEUR & FABRICANT FRANÇAIS

Encastrement

Fixation

Montage

Entretien

RECOMMANDATIONS

- 1 Renseignez vous auprès de votre mairie pour connaître les règles et formalités relatives aux clôtures.
- 2 Contrôlez au préalable la structure sur laquelle sera posée votre clôture (planéité, solidité, ...) et adaptez le mode de fixation en conséquence.
- 3 Ne pas confondre la longueur de scellement du poteau (en général 200 mm) et la profondeur nécessaire à la fondation pour être «hors gel» voir carte. Réalisez une réservation d'un minimum de 300 x 300 x (à adapter suivant votre situation géographique)
- 4 À la réception de votre marchandise, assurez vous que les produits reçus correspondent à votre commande.
- 5 La quincaillerie de fixation n'est pas fournie : munissez-vous des fixations adéquates à la nature du muret où sera posée la clôture. Consultez un professionnel.
- 6 Stockez les éléments composants votre clôture à l'abri des intempéries (pluie, soleil, lune, ...).
- 7 Le stockage des éléments doit être fait de manière à éviter toutes déformations du produit.

Carte «hors gel» :

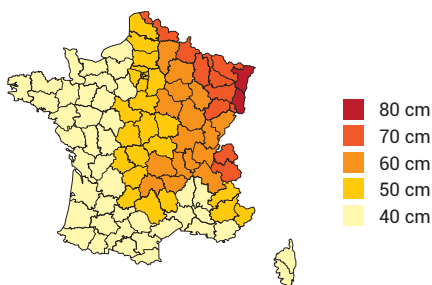

SÉCURITÉ







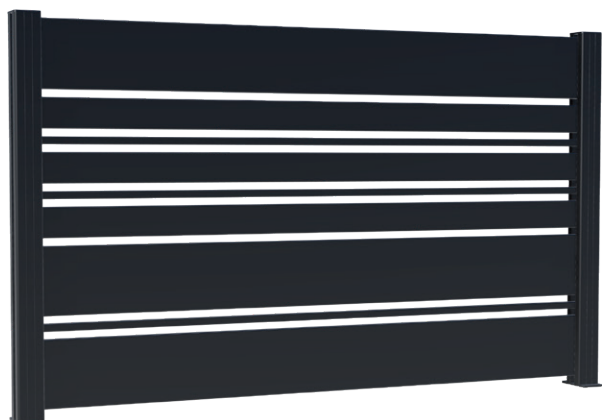

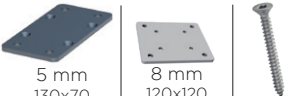

- 1 Nous vous conseillons de ne pas poser la clôture lors de vent supérieur à 35 km/h.
- 2 Munissez vous des équipements individuels de sécurité nécessaire (gants, lunettes, casque anti-bruit...)
- 3 La clôture ne peut être considérée comme un élément de sécurité anti- chute.
- 4 Reportez vous aux consignes d'entretien pour l'utilisation des produits conseillés.
- 5 Ne pas poser des éléments endommagés. Demandez l'avis d'un professionnel pour toutes réparations.

SOMMAIRE

- P. **05** Nomenclature
- P. **06** Vérifications
- P. **07** Encastrement
- P. **08** Fixation profil de départ
- P. **09** Fixation platine
- P. **10** Fixation scellement
- P. **11** Fixation renfort inox 30 x 30
- P. **12** Montage
- P. **14** Conseils entretien



NOMENCLATURE

<p>Poteau 2 rainures</p>		<p>Platine pour poteau 70 x 70 Vis TFTX 6,3 x 32</p>	 <p>5 mm 130x70 8 mm 120x120</p>
<p>Cloisir rainure poteau 2 rainures</p>		<p>Platine pour poteau 70 x 70 Vis TH 6,3 x 75</p>	 <p>14 mm 125x125</p>
<p>Poteau d'angle 3 rainures</p>		<p>Lames</p>	 <p>20 mm 80 mm 180 mm</p>
<p>Têteière pour poteau d'angle</p>		<p>Entretoises rainures</p>	 <p>Entretoise lames 20 mm Entretoise basse 25,22 ou 16 mm</p>
<p>Embout poteau 70 x 70</p>		<p>Vis autoforeuse TH 6.3 x 25 (si fixation renfort à sceller)</p>	
<p>Profil de départ + embout avec vis 4.2x19</p>		<p>Renfort inox 30 x 30 (si fixation renfort à sceller)</p>	

VERIFICATIONS

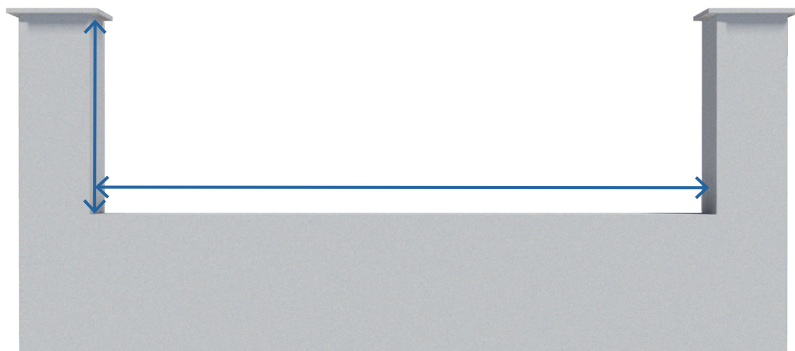

Verifier bien toutes les cotes :

- largeur entre piliers
- hauteur sous chapeau
- niveau du sol
- aplomb des piliers.

ENCASTREMENT



Laisser un jeu entre le fond du poteau et la lame.

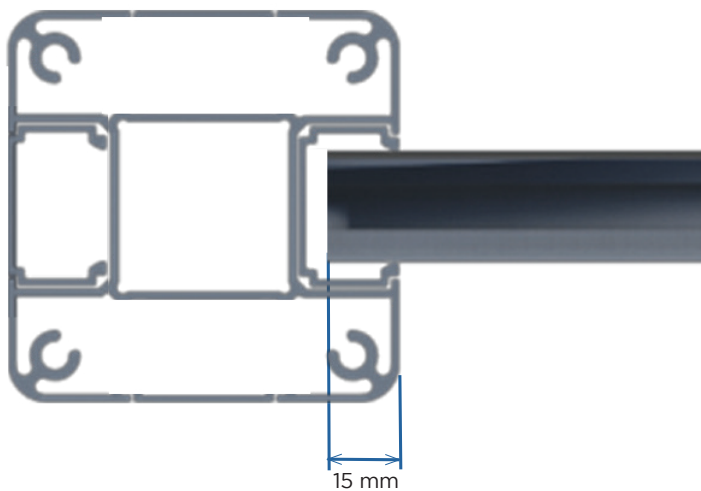

FIXATION

1/2 POTEAU DE DÉPART

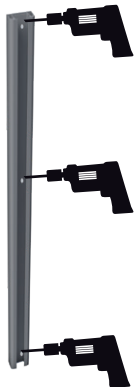

1- Percer le profil au diamètre et endroit souhaités.



2- Placer le demi poteau d'aplomb contre le support de fixation et tracer les trous de perçage.

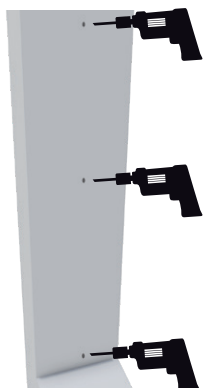

3- Retirer le demi poteau et percer les trous.

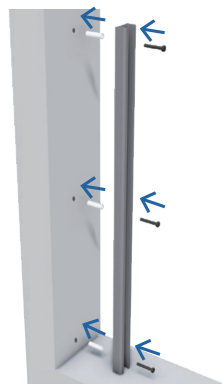

4- Introduire les chevilles (si fixation sur béton) dans le mur et fixer le demi poteau à l'aide des vis.

PLATINE

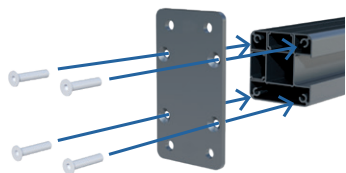

1- Fixer la platine à l'aide des vis TFTX 6.3 X 32.

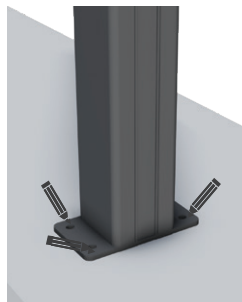

2- Placer le poteau sur le muret et tracer les trous de perçage.

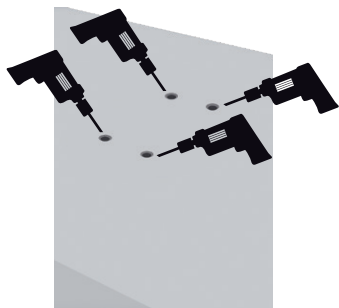

3- Retirer la platine et percer les trous.



4- Fixer les poteaux en utilisant les fixations appropriées au support (non fournies). Contrôler les niveaux et l'aplomb en respectant les longueurs de trame entre poteaux indiquées sur la commande.

SCELLEMENT

Scellement poteaux :

Hauteur posée de 0 à 1200 mm : 200 mm

Hauteur posée de 1201 à 1500 mm : 300 mm

Hauteur posée de 1501 à 2000 mm : 400 mm

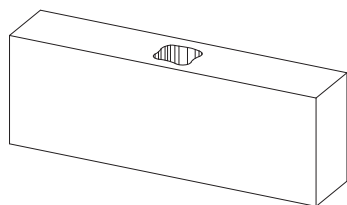

1- Créer une réservation suffisante

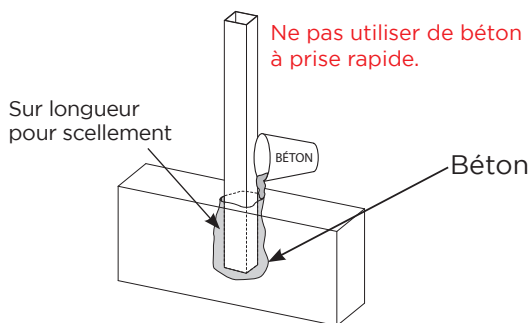

2- Positionner et verser le béton.

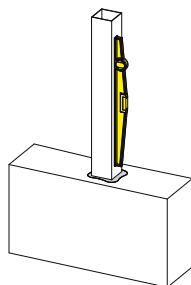

3- Mettre le poteau d'aplomb avant la prise du béton

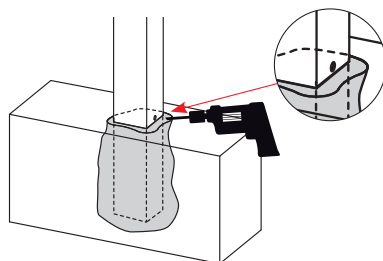

4- Réaliser côté intérieur un perçage de \varnothing 5mm au raz du béton afin de drainer la condensation vers l'extérieur

SCELLEMENT RENFORT INOX 30 x 30

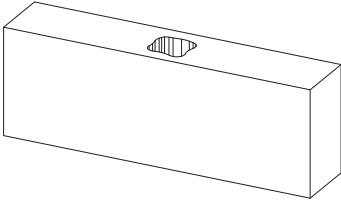

1- Creer une réservation suffisante

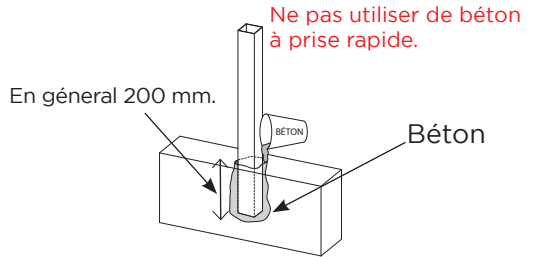

2- Positionner et verser le béton.

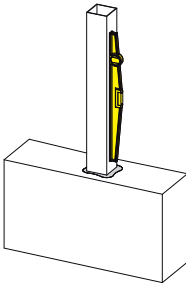

3- Mettre le renfort d'aplomb avant la prise du béton

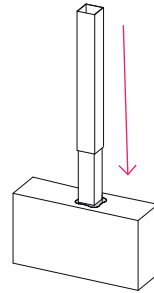

4- Emboîter le poteau de 70 x 70 sur le renfort inox 30 x 30.

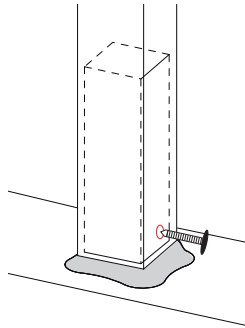

5- Solidariser l'ensemble avec la vis TH 6,3 x 25 fournie.

MONTAGE

POTEAUX D'ANGLE (3 RAINURES, tête à remplissage impératif)

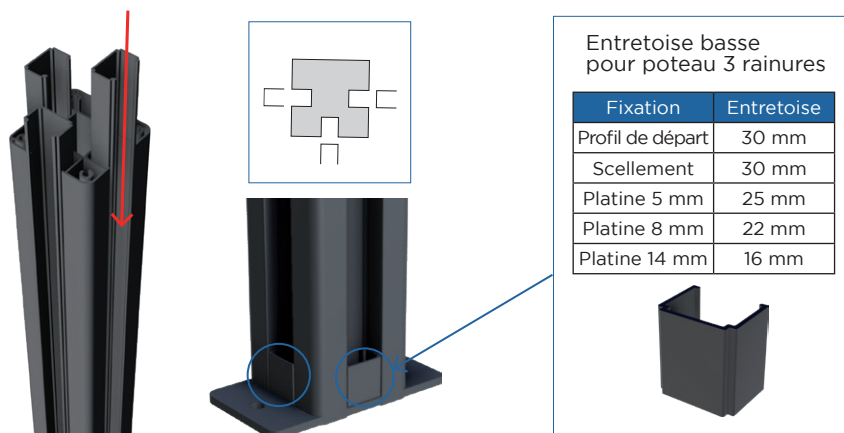

- 1- Glisser la tête dans la gorge du poteau. Si nécessaire lubrifier avec un spray silicone pour faciliter sa mise en place. Puis introduire 1 entretoise en bas du poteau.

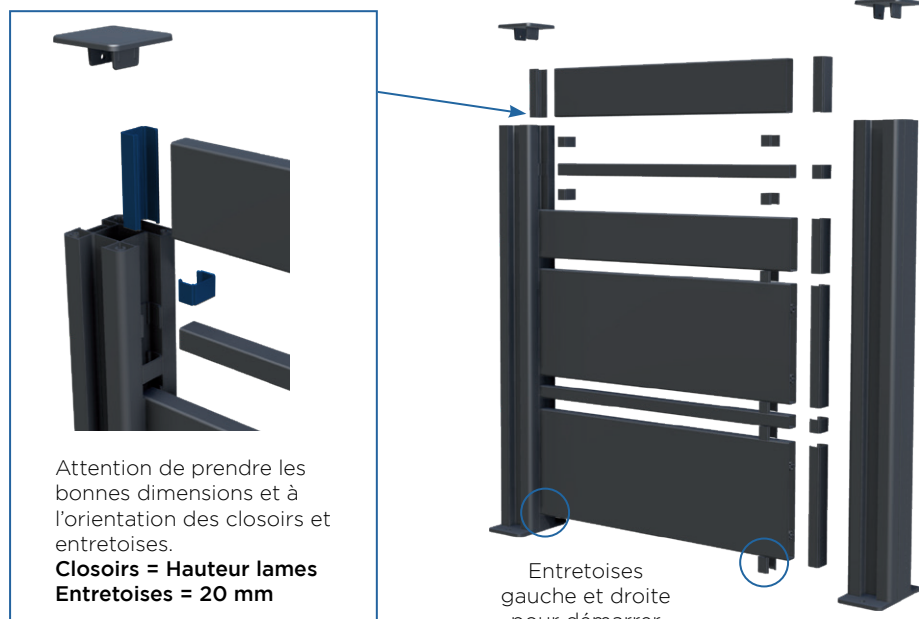

- 2- Superposer les lames et leurs closoirs les unes sur les autres en mettant en place 1 entretoise de 20 mm. Si nécessaire lubrifier avec un spray silicone pour faciliter la mise en place.

MONTAGE

POTEAUX INTERMÉDIAIRE OU EXTRÉMITÉ (2 RAINURES)

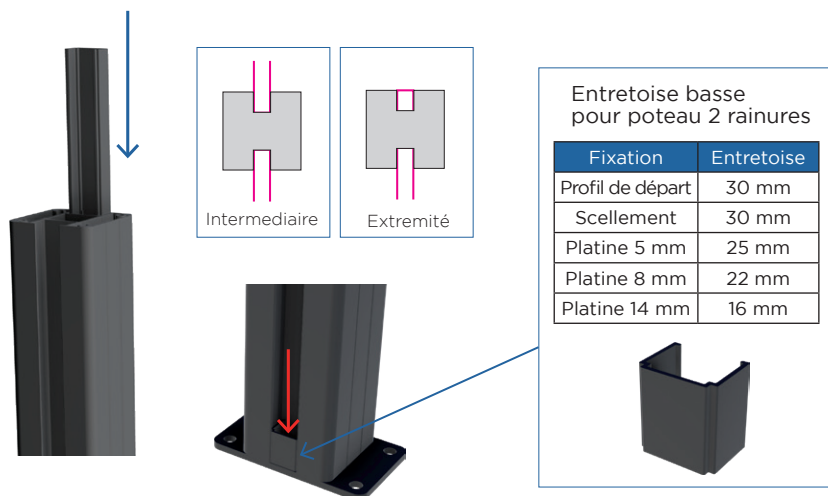

1- Glisser le closoir dans la gorge d'extrémité du poteau. Puis introduire 1 entretoise en bas du poteau. Si nécessaire lubrifier avec un spray silicone pour faciliter sa mise en place.

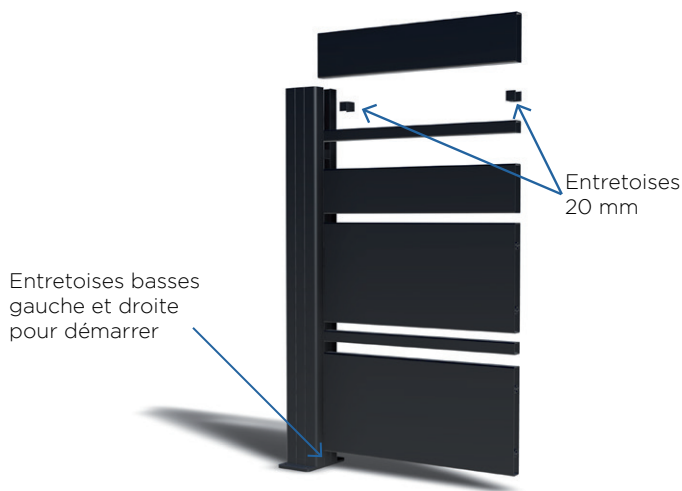

2- Superposer les lames les unes sur les autres en mettant en place 1 entretoise de 20 mm. Si nécessaire lubrifier avec un spray silicone pour faciliter la mise en place.

CONSEILS D'ENTRETIEN

Une notice d'entretien est disponible dans votre colis de quincaillerie et devra être transmise à votre client final.

Selon les préconisations de l'ADAL, l'aluminium doit être régulièrement entretenu. En fonction de l'environnement, il est capital d'entretenir régulièrement les installations selon les recommandations suivantes :



Zone à forte fréquentation et sollicitation

(entrée d'immeuble, devanture de magasin, etc.)

Nettoyage fréquent

(tous les 3 à 6 mois)



Zone urbaine, industrielle ou marine

Nettoyage semestriel



Zone rurale ou urbaine peu dense

Nettoyage annuel



PRODUITS RECOMMANDÉS

- Eau claire
- Détergent doux



PRODUITS INTERDITS

- Produits agressifs
- Lessive
- Produits basiques ou acides
- Tampons abrasifs grossiers
- Paille de fer, papier émeri...
- Produits solvants

RÉNOVATION

Dans le cas d'un très fort encrassement dû à un manque d'entretien, il est fortement recommandé de pratiquer une opération de rénovation.



INFORMATIONS

Lors de la pose il est important de :

- protéger les surfaces de toute projection de béton, plâtre, agent chimique, etc, qui ne pourraient pas être nettoyées par la suite sans dégradation.
- protéger les surfaces laquées afin d'éviter tout risque de griffes ou rayures qui en plus d'en dégrader l'aspect visuel risqueraient de favoriser la corrosion.

Le montage doit être obligatoirement effectué par des monteurs qualifiés et dans le respect des normes.

Les produits voyagent aux risques et périls du destinataire (Art. 100 du Code du Commerce). Ainsi, veuillez vérifier l'état de la marchandise à la réception et en cas de dégradation, indiquez vos réserves sur le bordereau de livraison et par lettre recommandée au transporteur sous 3 jours ouvrés.

Attention

Le nettoyage des parties non lavées naturellement par les eaux de pluie doit s'effectuer plus fréquemment que celui des surfaces exposées.

EN CAS DE DOUTE SUR UN PRODUIT DE NETTOYAGE, NOUS CONSULTER.

NOTES

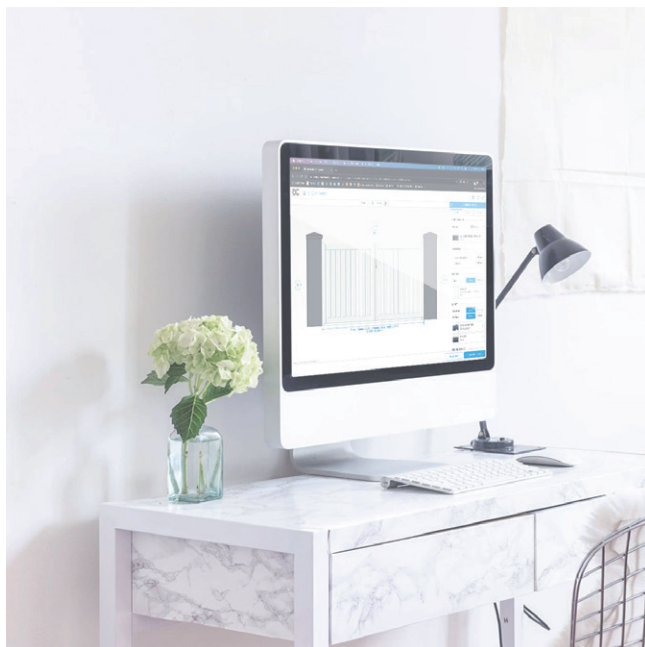

Retrouvez toutes nos notices sur
notre site internet

dc-designconception.fr

0 892 681 310 Assistance technique
0.40€/min

sav@dcprod.fr